

Diese Bedienungsanleitung ist als permanenter Teil des Motorrads zu betrachten und muß beim Fahrzeug verbleiben, wenn dieses verkauft oder zu einem neuen Eigentümer bzw. Betreiber überschrieben wird. Die Anleitung enthält wichtige Sicherheitshinweise und Anweisungen, die vor der Benutzung des Motorrads sorgfältig durchgelesen werden müssen.

VORWORT

Motorradfahren ist eine faszinierende Sportart. Für maximalen Fahrspaß sollten Sie sich vor der ersten Fahrt mit den Informationen in diesem Fahrerhandbuch gründlich vertraut machen.

Die richtige Pflege und Wartung des Motorrads werden in diesem Handbuch beschrieben. Befolgen Sie die Anweisungen genau, um einen störungsfreien Betrieb des Fahrzeugs auf lange Sicht zu gewährleisten. Bei Ihrem Händler steht erfahrenes und speziell ausgebildetes Personal bereit, Ihrer Maschine den bestmöglichen Service mit den richtigen Werkzeugen und Geräten zukommen zu lassen.

Alle Informationen, Abbildungen und Daten in diesem Handbuch beruhen auf dem zum Zeitpunkt der Drucklegung aktuellen Produktinformationsstand. Verbesserungen und andere Änderungen können jedoch dazu führen, dass die Informationen in diesem Handbuch nicht mehr genau mit Ihrem Motorrad übereinstimmen. Suzuki behält sich jederzeit das Recht auf Änderungen vor.

Beachten Sie bitte, dass dieses Handbuch für alle Versionen in allen Vertriebsgebieten verfasst ist und alle Ausstattungsmerkmale beschreibt. Deshalb kann Ihr Modell serienmäßig anders ausgestattet sein, als in diesem Handbuch beschrieben.

SUZUKI MOTOR CORPORATION

WICHTIG

INFORMATIONEN ZUM EINFAHREN IHRES MOTORRADS

Ihr neues Motorrad wird in den ersten 1600 km (1000 Meilen) eingefahren. Diese Zeit ist für Ihr Motorrad von erheblicher Bedeutung. Richtiges Einfahren ist die Voraussetzung dafür, dass Ihr neues Motorrad höchste Leistung auf lange Sicht bieten kann. Suzuki-Teile sind aus qualitativ hochwertigen Werkstoffen hergestellt, und bearbeitete Teile sind präzisionsgefertigt. Durch richtiges Einfahren können sich bearbeitete Flächen einschleifen und aneinander anpassen.

Zuverlässigkeit und Leistungsfähigkeit des Motorrads hängen von sorgsamem Umgang und Zurückhaltung während der Einfahrzeit ab. Der Motor darf in dieser Zeit auf keinen Fall zu heiß werden.

Spezielle Empfehlungen zum Einfahren finden Sie im Abschnitt EINFAHREN.

**▲ WARNUNG/▲ VORSICHT/HINWEIS/
ZUR BEACHTUNG**

Lesen Sie bitte dieses Handbuch sorgfältig und befolgen Sie die darin enthaltenen Anweisungen. Das Symbol ▲ und die Schlüsselwörter **WARNUNG**, **VORSICHT**, **HINWEIS** sowie **ZUR BEACHTUNG** werden zur Betonung spezieller Informationen verwendet. Beachten Sie insbesondere Informationen, die durch diese Schlüsselwörter gekennzeichnet sind:

▲ WARNUNG

Weist auf eine mögliche Gefahr hin, die tödliche oder schwere Verletzungen verursachen kann.

▲ VORSICHT

Weist auf eine mögliche Gefahr hin, die leichte bis mittelschwere Verletzungen verursachen kann.

HINWEIS

Weist auf eine mögliche Gefahr hin, die zu Schäden am Fahrzeug oder Zusatzgeräten führen kann.

ZUR BEACHTUNG: Kennzeichnet spezielle Informationen, die Wartungsarbeiten erleichtern oder Anweisungen verdeutlichen sollen.



INHALTSVERZEICHNIS

SICHERHEITSINFORMATIONEN	1
BEDIENUNGSELEMENTE, AUSRÜSTUNG UND EINSTELLUNGEN	2
INSPEKTION UND WARTUNG	3
FEHLERBEHEBUNG	4
EINLAGERUNG UND REINIGUNG DES MOTORRADS	5
INFORMATIONEN FÜR DEN EIGENTÜMER	6
TECHNISCHE DATEN	
INDEX	

SICHERHEITSINFORMATIONEN

SICHERHEITSHINWEISE	1-2
VORSICHTSMAßNAHMEN BEIM FAHREN	1-16
WISSENSWERTES ZU DEN BREMSEN	1-21
KRAFTSTOFFRICHTLINIEN	1-26
ZUBEHÖR UND BELADUNG	1-29
ÄNDERUNGEN	1-34

SICHERHEITSINFORMATIONEN

SICHERHEITSHINWEISE

DIE MEISTEN UNFÄLLE SIND VERMEIDBAR

Bitte befolgen Sie die in diesem Kapitel beschriebenen grundlegenden Sicherheitsvorkehrungen in Bezug auf die tägliche Nutzung und fahren Sie stets vorsichtig.

Fahren Sie stets mit höchster Aufmerksamkeit, um Unfälle zu vermeiden.

- Manche Motorradunfälle ereignen sich, weil andere Verkehrsteilnehmer Sie nicht wahrnehmen. Achten Sie beim Fahren auf Folgendes:
 - Beachten Sie, dass Unfälle häufig geschehen, wenn ein Fahrzeug, das einem Motorrad entgegenkommt, vor dem Motorrad nach links abbiegt.
 - Fahren Sie nicht im toten Winkel anderer Verkehrsteilnehmer.

- Drehen Sie den Lenker nicht abrupt und fahren Sie auch nicht mit nur einer Hand. Sie könnten ins Rutschen geraten oder stürzen.
- Tragen Sie Schutzausrüstung wie Helm und Handschuhe, um Verletzungen durch Stürze oder Unfälle möglichst gering zu halten. Für Informationen zu geeigneter Ausrüstung und Bekleidung, siehe „SCHUTZKLEIDUNG“ auf Seite 1-6.
- Fassen Sie den Lenker beim Fahren mit beiden Händen an und stellen Sie Ihre Füße auf den Fußrasten ab. Beifahrer sollten sich mit beiden Händen gut am Körper des Fahrers oder, je nach Ausstattung, am Sitzbankriemen bzw. Haltegriff festhalten und die Füße auf den hinteren Fußrasten abstellen.

- Lesen und beachten Sie alle am Motorrad angebrachten Aufkleber. Vergewissern Sie sich, dass Sie die Bedeutung aller Aufkleber verstehen. Entfernen Sie die Aufkleber nicht vom Motorrad.
- Das Zubehör, das Sie an Ihrem Motorrad verwenden, und die Art und Weise, wie und wo Sie Ihre Ausrüstung auf bzw. an dem Motorrad befestigen, kann Gefahren verursachen. Aerodynamik, Handhabung, Gleichgewicht und Bodenfreiheit in Schräglage können beeinträchtigt sowie Federung und Reifen überlastet werden. Lesen Sie den Abschnitt „ZUBEHÖR UND BELADUNG“ auf Seite 1-29.

Aufkleber am Motorrad

Lesen und beachten Sie alle am Motorrad angebrachten Aufkleber. Vergewissern Sie sich, dass Sie die Bedeutung aller Aufkleber verstehen. Entfernen Sie die Aufkleber nicht vom Motorrad.

<Gefahrenstufe der Schäden und Zusammenfassung (EU, UK)>

Die Gefahrenstufe der am Motorrad angebrachten Aufkleber wird durch das Warnsymbol  und die Hintergrundfarbe im oberen Teil des Aufklebers ① kenntlich gemacht.

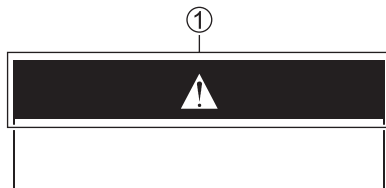

WARNUNG: ▲ und orangefarbener Hintergrund

Bedeutung

Weist auf eine mögliche Gefahr hin, die bei unsachgemäßer Handhabung (Nichtbeachtung) tödliche oder schwere Verletzungen verursachen kann.

VORSICHT: ▲ und gelber Hintergrund

Bedeutung

Weist auf eine Gefahr hin, die bei unsachgemäßer Handhabung (Nichtbeachtung) leichte bis mittelschwere Verletzungen verursachen kann.

Routinemäßige Kontrollen und regelmäßige Inspektionen

Führen Sie routinemäßige Kontrollen und regelmäßige Inspektionen durch, um Unfälle und Pannen zu vermeiden.

Falls das Motorrad ungewöhnlich klingt, riecht oder Flüssigkeit verliert, lassen Sie es von einem Händler überprüfen. Für Informationen zu routinemäßigen Kontrollen und regelmäßigen Inspektionen, siehe „INSPEKTION UND WARTUNG“ auf Seite 3-2.

WARNUNG

Beim Fahren mit überhöhter Geschwindigkeit können Sie die Kontrolle über das Motorrad verlieren und einen Unfall verursachen.

Passen Sie Ihre Fahrgeschwindigkeit dem Gelände, den Sichtverhältnissen, den Betriebsbedingungen, Ihrem Können und Ihrer Erfahrung an.

WARNUNG

Wenn man auch nur eine Hand oder einen Fuß vom Motorrad nimmt, kann dies die Kontrollierbarkeit des Fahrzeugs beeinträchtigen. Sie können das Gleichgewicht verlieren und vom Motorrad fallen. Hierdurch können Sie sich verletzen oder einen Unfall verursachen.

Lassen Sie während der Fahrt stets beide Hände am Lenker und beide Füße auf den Fußrasten.

SCHUTZKLEIDUNG

Beschreibung

Sowohl Fahrer als auch Beifahrer müssen einen Helm sowie Kleidung und Schutzausrüstung tragen, die ein hohes Maß an Schutz bieten. Achten Sie beim Kauf dieser Ausrüstung auf Folgendes:

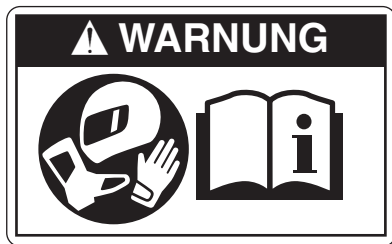

Um die Verletzungsgefahr zu verringern:

- **Tragen Sie einen Helm, einen Augenschutz und Schutzkleidung.**
- **Lesen Sie das Fahrerhandbuch gründlich durch.**

Helm

- Tragen Sie einen Helm und ziehen Sie den Gurt ordnungsgemäß fest. Wählen Sie einen Helm, der eng an Ihrem Kopf anliegt, aber keinen übermäßigen Druck ausübt.
- Tragen Sie ein Helmvisier oder eine Motorradbrille. Damit schützen Sie Ihr Gesichtsfeld vor Wind und Ihre Augen vor Insekten, Staub und kleinen Steinen, die von vorausfahrenden Fahrzeugen hochgeschleudert werden.

WARNING

Wenn Sie keinen Helm tragen, steigt bei einem Unfall die Gefahr schwerer oder tödlicher Verletzungen. Wenn Sie einen Helm tragen, der nicht richtig sitzt oder nicht sicher gesichert ist, bietet dieser möglicherweise nicht den vorgesehenen Schutz.

Fahrer und Beifahrer sollten darauf achten, dass ihr Helm richtig sitzt und sicher angeschnallt ist.

(Thailand)

**อาจถึงตายหรือ
พิการ หากไม่สวม
หมวกนิรภัย และไม่
ควรให้เด็กที่ห้ายังไม่
ถึงที่วางเท้าโดยสาร**

Motorradkleidung

- Tragen Sie Schutzausrüstung und -kleidung, die ein hohes Maß an Schutz bieten. Tragen Sie helle, auffallende, langärmelige Oberteile und lange Hosen, die möglichst wenig Haut unbedeckt lassen. Dies reduziert die Auswirkungen von unerwarteten Ereignissen auf den Körper. Lose, modische Kleidung kann beim Fahren unbequem und gefährlich sein. Wählen Sie für Ihre Motorradfahrten qualitativ hochwertige Motorradbekleidung.
- Tragen Sie unbedingt Handschuhe. Geeignet sind Handschuhe aus abriebfestem Leder.
- Tragen Sie Schuhwerk, mit dem sich das Motorrad bequem bedienen lässt, und das Ihre Knöchel bedeckt.
- Tragen Sie bei Bedarf Jacken und Hosen mit Protektoren.

WARNUNG

Wenn eine Person auf dem Rücksitz eine lange Jacke oder einen Mantel trägt, können die Rückleuchte oder die Blinkleuchten verdeckt werden. Dies ist gefährlich, da Sie von nachfolgenden Fahrzeugen eventuell nicht wahrgenommen werden.

Personen, die auf dem Rücksitz mitfahren, sollten wenn möglich keine langen Jacken oder Mäntel tragen. Falls ein solches Kleidungsstück getragen wird, schieben Sie den Schoß des Kleidungsstücks unter das Gesäß, so dass das Rücklicht oder die Blinkleuchten nicht verdeckt werden.

Beifahrerkleidung

Ein Beifahrer benötigt den gleichen Schutz wie der Fahrer, einschließlich Helm und geeigneter Kleidung. Der Beifahrer sollte keine Schuhe mit langen Schnürsenkeln oder weite Hosen tragen, die sich im Rad oder der Kette verfangen könnten.

BESONDERE SITUATIONEN, DIE BESONDERE AUFMERKSAMKEIT VERLANGEN

Windige Tage

Wenn Sie bei starkem Seitenwind fahren, wie zum Beispiel am Eingang zu einem Tunnel, auf einer Brücke, oder wenn Sie einen großen LKW überholen oder von einem überholt werden, kann Seitenwind das Motorrad erfassen.

Kontrollieren Sie Ihre Geschwindigkeit und halten Sie den Lenker beim Fahren fest umschlossen.

WARNUNG

Plötzliche Seitenwinde beim Vorbeifahren von größeren Fahrzeugen, an Tunnelausgängen oder in bergigem Gelände können zu einem Verlust der Kontrolle über das Motorrad führen.

Reduzieren Sie Ihre Geschwindigkeit und kalkulieren Sie plötzliche Seitenwinde ein.

Regentage, verschneite Tage

- Wenn der Straßenbelag nass, lose oder uneben ist, sollten Sie beim Bremsen Vorsicht walten lassen. Auf regennassen Straßen verlängert sich der Bremsweg. Straßenmarkierungen, Kanaldeckel und schmierig erscheinende Flächen können besonders glatt sein und sind zu meiden. Seien Sie auch an Bahnübergängen, bei Metallplattenabdeckungen und auf Brücken besonders vorsichtig. Wenn es zu regnen beginnt, steigt Öl oder Fett auf der Straße an die Oberfläche des Wassers. Halten Sie an und warten Sie ein paar Minuten, bis dieser Ölfilm weggeschwemmt ist, bevor Sie weiter fahren. Verringern Sie bei jedem Zweifel über den Straßenzustand Ihre Fahrgeschwindigkeit!

- Reduzieren Sie vor Kurven Ihre Geschwindigkeit. In diesen Situationen ist die zwischen Ihren Reifen und dem Straßenbelag verfügbare Traktion stark eingeschränkt. Vermeiden Sie das Bremsen in Schräglage beim Durchfahren einer Kurve. Richten Sie sich auf, bevor Sie bremsen.

ZUR BEACHTUNG: Nachdem das Motorrad gewaschen wurde oder wenn es durch Pfützen gefahren ist, greifen die Bremsen möglicherweise schlecht. Wenn die Bremsen schlecht greifen, fahren Sie mit niedriger Geschwindigkeit und achten Sie aufmerksam auf den Bereich vor und hinter dem Motorrad. Betätigen Sie die Bremsen nur leicht, bis sie wieder sicher greifen.

WARNUNG

Wenn Sie bei eingeschränkter Traktion zu stark bremsen, kommen Ihre Reifen ins Rutschen, wodurch Sie möglicherweise die Richtungskontrolle über das Motorrad verlieren oder mitsamt Ihrem Motorrad umkippen.

Bremsen Sie bei eingeschränkter Traktion vorsichtig.

Überflutete Straßen

Fahren Sie nicht auf überfluteten Straßen. Wenn Sie mit Ihrem Motorrad auf eine überflutete Straße geraten, fahren Sie langsam und betätigen Sie die Bremsen vorsichtig. Bitten Sie nach dem Befahren einer überfluteten Straße Ihren Händler Folgendes zu überprüfen:

- Bremswirkung
- Feuchte Steckverbinder, Verkabelung und Wasser in der Batteriebox
- Ungenügende Schmierung für Lager usw.
- Stand und Aussehen des Motoröl (wenn das Öl weißlich ist, ist Wasser in das Öl geraten und ein Ölwechsel ist erforderlich)

HINWEIS

Wenn Sie mit dem Motorrad auf einer überfluteten Straße fahren, kann das zum Absterben des Motors sowie zum Ausfall elektrischer Teile, Rutschen des Antriebsriemens und einem Motorschaden führen.

Fahren Sie nicht auf überfluteten Straßen.

KENNEN SIE IHRE GRENZEN

Bleiben Sie stets innerhalb der Grenzen Ihres Fahrkönnens. Wenn Sie diese Grenzen kennen und beachten, wird Ihnen dies helfen, Unfälle zu vermeiden.

Eine Hauptursache für Unfälle, an denen nur ein Motorrad beteiligt ist (und keine anderen Fahrzeuge), ist das zu schnelle Durchfahren einer Kurve. Reduzieren Sie vor dem Einfahren in eine Kurve Ihre Geschwindigkeit auf ein für die Kurve geeignetes Maß und nehmen Sie in der Kurve eine geeignete Schräglage ein.

Fahren Sie aber auch auf geraden Strecken mit einer an die Verkehrsverhältnisse, die Sicht, den Straßenzustand, das Motorrad und Ihr fahrerisches Können angepassten Geschwindigkeit.

Um ein Motorrad sicher fahren zu können, ist es erforderlich, dass Sie mental und körperlich in bester Verfassung sind. Benutzen Sie niemals ein Kraftfahrzeug, insbesondere ein Zweiradfahrzeug, wenn Sie ermüdet sind oder unter dem Einfluss von Alkohol oder Medikamenten stehen. Alkohol, Drogen, verschreibungspflichtige Arzneimittel und selbst frei verkäufliche Medikamente können einschläfernd wirken und Ihr Koordinationsvermögen, Ihren Gleichgewichtssinn und besonders Ihr Urteilsvermögen beeinträchtigen. Bei Ermüdung und unter Einfluss von Alkohol oder Medikamenten – FAHREN SIE NICHT.

ÜBEN SIE ABSEITS VON VERKEHR

Ihr Fahrkönnen und Ihre Kenntnisse der Mechanik bilden die Grundlage für sicheres Fahren. Wir empfehlen, dass Sie sich mit der Maschine und ihrer Bedienung auf einem Übungsgelände gründlich vertraut machen, bevor Sie am Straßenverkehr teilnehmen.

FAHREN MIT BEIFAHRER

Das Motorrad ist für zwei Personen ausgelegt. Versuchen Sie nie, mit mehr als einem Beifahrer zu fahren. Schon der Versuch kann sehr gefährlich sein.

So fahren Sie mit einem Beifahrer

Das Fahren mit einem Beifahrer, wenn es richtig gemacht wird, ist eine großartige Möglichkeit, die Freude am Motorradfahren zu teilen. Sie müssen Ihren Fahrstil etwas anpassen, da sich das zusätzliche Gewicht eines Beifahrers auf das Handling und Bremsverhalten auswirkt.

Sie müssen unter Umständen auch den Reifendruck und die Fahrwerkseinstellung anpassen; weitere Einzelheiten entnehmen Sie bitte den Abschnitten Reifendruck und Zuladung bzw. Fahrwerkseinstellung.

- REIFENDRUCK UND ZULADUNG:
(☞ 3-72)
- FAHRWERKSEINSTELLUNG:
(☞ 2-135)
- BELADUNGSGRENZE: (☞ 1-31)

Bevor Sie jemanden als Beifahrer auf Ihrem Motorrad mitnehmen, müssen Sie sich gründlich mit der Bedienung und dem Fahren eines Motorrads vertraut machen.

Stellen Sie sicher, dass Beifahrer mit Folgendem vertraut sind, bevor sie mit Ihnen fahren.

- Der Beifahrer sollte sich stets an Ihrer Taille oder Hüfte festhalten, oder am Sitzbankriemen bzw. Haltegriff, je nach Ausstattung.
- Bitten Sie Ihren Beifahrer, keine abrupten Bewegungen zu machen. Wenn Sie sich in eine Kurve legen, sollte der Beifahrer sich mit Ihnen in die Kurve legen.
- Der Beifahrer sollte die Füße stets auf den Fußrasten lassen, selbst wenn Sie an einer Verkehrsampel anhalten. Um Brandverletzungen zu vermeiden, weisen Sie Ihren Beifahrer darauf hin, beim Auf- und Absteigen das Auspuffrohr und den Auspufftopf des Motorrads nicht zu berühren.

WISSENSWERTES ZU KOHLENMONOXID

Um eine Kohlenmonoxidvergiftung zu vermeiden, starten Sie den Motor stets in einer gut belüfteten Umgebung.

Das im Abgas enthaltene Kohlenmonoxid ist ein farb- und geruchloses Gas und daher nur schwer wahrzunehmen.

WARNUNG

Abgas enthält Kohlenmonoxid, ein gefährliches Gas, das wegen seiner Farb- und Geruchlosigkeit schwer erkennbar ist. Das Einatmen von Kohlenmonoxid kann zum Tod oder zu schweren Gesundheitsschäden führen.

Starten und betreiben Sie den Motor nie in geschlossenen oder schlecht belüfteten Räumen.

FAHREN SIE MIT KÖPFCHEN

Beachten Sie stets die zulässige Höchstgeschwindigkeit, örtliche Gesetze und die Grundregeln des Straßenverkehrs. Gehen Sie mit gutem Beispiel voran, indem Sie sich höflich verhalten und verantwortungsbewusst fahren.

ZUSAMMENFASSUNG

Um Unfälle zu vermeiden, ist Achtsamkeit und eine den Umgebungsbedingungen angepasste Einschätzung der Fahrverhältnisse erforderlich. Neben der Verkehrslage, dem Straßenzustand und dem Wetter ändert sich auch der Zustand des Motorrads. Zudem ist die Bewegungsrichtung anderer Fahrzeuge schwer vorherzusagen, seien Sie also stets aufmerksam.

Umstände, auf die Sie keinen Einfluss haben, können einen Unfall verursachen. Tragen Sie unbedingt einen Helm und Schutzkleidung, damit Sie auf unerwartete Ereignisse vorbereitet sind, und lernen Sie Notbremstechniken und Ausweichmanöver, um Verletzungen und Schäden an Ihrer Maschine weitgehend zu reduzieren.

VORSICHTSMAßNAHMEN BEIM FAHREN

EINFAHREN

Beschreibung

Ihr neues Motorrad wird in den ersten 1600 km (1000 Meilen) eingefahren. Diese Zeit ist für Ihr Motorrad von erheblicher Bedeutung. Richtiges Einfahren ist die Voraussetzung dafür, dass Ihr neues Motorrad höchste Leistung auf lange Sicht bieten kann.

Vermeiden Sie während der Einfahrzeit unnötigen Leerlauf, plötzliches Beschleunigen oder Verzögern, abrupte Lenkmanöver oder plötzliches Bremsen.

Im Folgenden werden Richtlinien für richtiges Einfahren gegeben.

Empfohlene maximale Motordrehzahlen

Die nachfolgende Tabelle zeigt die empfohlene maximale Motordrehzahl während der Einfahrzeit.

Erste	800 km (500 Meilen)	Weniger als 4500 U/min
Bis zu	1600 km (1000 Meilen)	Weniger als 7000 U/min
Nach	1600 km (1000 Meilen)	Unterhalb des roten Bereichs

Variieren Sie die Motordrehzahl

Variieren Sie die Motordrehzahl während der Einfahrzeit. Hierdurch werden die verschiedenen Teile des Motors zuerst unter Druck gesetzt (was den Anpassprozess fördert), dann wieder entlastet, so dass sie sich abkühlen können. Obwohl die Bauteile des Motors in der Einfahrzeit einer gewissen Belastung ausgesetzt werden müssen, ist darauf zu achten, dass der Motor nicht zu stark beansprucht wird.

Einfahren neuer Reifen

Neue Reifen müssen wie der Motor richtig eingefahren werden, um optimale Leistungen zu erzielen. Rauhen Sie die Laufflächen allmählich auf, indem Sie die Schräglage während der ersten 160 km (100 Meilen) allmählich steigern, bevor Sie volle Schräglagen angehen. Während der ersten 160 km (100 Meilen) sollten Sie scharfes Beschleunigen, starke Schräglagen und heftiges Bremsen vermeiden.

WARNUNG

Wenn die Reifen nicht eingefahren werden, können die Reifen rutschen und die Kontrolle über das Motorrad kann verloren gehen.

Fahren Sie mit neuen Reifen besonders vorsichtig. Fahren Sie die Reifen ein, wie in diesem Abschnitt beschrieben. Meiden Sie scharfes Beschleunigen, starke Schräglagen und heftiges Bremsen während der ersten 160 km (100 Meilen).

Halten Sie den ersten und wichtigsten Kundendienst ein

Der erste Kundendienst (Wartung nach der Einfahrzeit) ist für Ihr Motorrad der wichtigste überhaupt. Nach der Einfahrzeit haben sich alle Bauteile des Motors aneinander angepasst und sitzen richtig. Beim ersten Kundendienst werden alle Einstellungen angepasst, Befestigungsteile nachgezogen und ein Ölwechsel durchgeführt. Pünktliche Durchführung dieses Kundendienstes gewährleistet maximale Lebensdauer und optimale Leistung des Motors.

ZUR BEACHTUNG: Der Kundendienst bei 1000 km (600 Meilen) ist gemäß Beschreibung im Abschnitt INSPEKTION UND WARTUNG dieses Fahrerhandbuchs vorzunehmen. Achten Sie insbesondere auf die Anmerkungen unter VORSICHT und WARNUNG in diesem Abschnitt.

BERGFAHRTEN

Fahren an Steigungen und Gefällen

- An Steigungen kann das Motorrad langsamer werden und zu wenig Leistung entfalten. In diesem Fall sollten Sie herunterschalten, sodass der Motor in seinem optimalen Drehzahlbereich arbeiten kann. Der Gangwechsel sollte zügig erfolgen, damit das Motorrad nicht an Fahrt verliert.
- Verwenden Sie bei der Abwärtsfahrt an einem langen, steilen Gefälle die Motorbremse, um die Bremsen zu entlasten. Schalten Sie dazu in einen niedrigeren Gang herunter. Durch fortgesetzte Betätigung der Bremsen können diese überhitzen und an Wirkung verlieren.
- Achten Sie darauf, dass Sie den Motor bei der Abwärtsfahrt an einem Gefälle nicht überdrehen.

WARNUNG

Durch fortgesetzte Betätigung der Bremsen über einen längeren Zeitraum können diese überhitzen und an Wirkung verlieren, was zu einem Unfall führen kann.

Verlangsamen Sie ausreichend, bevor Sie sich einem Gefälle nähern.

HINWEIS

Wenn das Motorrad an einer Steigung mit Gas und Kupplung im Stand gehalten wird, kann die Kupplung beschädigt werden.

Verwenden Sie zum Anhalten an einer Steigung die Bremsen.

PARKEN

So parken Sie

Um einen Diebstahl zu verhindern, verriegeln Sie den Lenker und ziehen Sie den Schlüssel ab, wenn Sie das Motorrad unbeaufsichtigt abstellen. Siehe „ZÜNDSCHALTER“ auf Seite 2-98.

- Parken Sie das Motorrad an einer Stelle, an der es den Verkehr nicht behindert.
- Parken Sie nicht ordnungswidrig.
- Berühren Sie das Auspuffrohr, den Auspufftopf oder den Motor nicht, wenn der Motor läuft, oder für eine gewisse Zeit nachdem er abgestellt wurde.
- Parken Sie das Motorrad auf einer ebenen Fläche und drehen Sie den Lenker ganz nach links. Vermeiden Sie es, das Motorrad mit dem Lenker nach rechts abzustellen.

- Stellen Sie das Motorrad so ab, dass andere Personen das Auspuffrohr, den Auspufftopf oder den Motor nicht berühren können.
- Wenn das Abstellen des Motorrads auf einer instabilen Fläche, wie einer Steigung, Schotter, einer unebenen Fläche oder weichem Untergrund, unvermeidbar ist, lassen Sie Vorsicht walten, wenn Sie es neigen oder bewegen.

WARNUNG

Der im Auspufftopf installierte Katalysator erreicht sehr hohe Temperaturen und kann Brände verursachen, wenn er beim Abstellen des Motorrads in die Nähe brennbarer Materialien gelangt.

Achten Sie beim Abstellen des Motorrads darauf, dass sich in der Umgebung keine brennbaren Materialien, wie trockenes Gras, Holz, Papier oder Öl, befinden.

VORSICHT

Heiße Auspuffrohre und Auspufftöpfe können schwere Verbrennungen verursachen. Auch nach dem Stoppen des Motors bleiben Auspuffrohr und Auspufftopf noch einige Zeit lang so heiß, dass man sich daran verbrennen kann.

Stellen Sie Ihr Motorrad so ab, dass ein Berühren des Auspuffrohrs oder des Auspufftopfs durch Passanten oder Kinder unwahrscheinlich ist.

ZUR BEACHTUNG:

- *Wenn das Motorrad an einer Steigung auf dem Seitenständer abgestellt werden soll, muss das Vorderrad bergauf weisen, damit das Fahrzeug nicht nach vorn vom Seitenständer abrollen kann. Zusätzlich können Sie den 1. Gang einlegen, um ein Herunterrollen vom Seitenständer zu verhindern. Bevor Sie den Motor starten, schalten Sie das Getriebe wieder in den Leerlauf.*
- *Wenn eine optionale Diebstahlsicherung angebracht ist, wie etwa ein Bügelschloss, ein Bremsscheibenschloss oder eine Kette, dann vergessen Sie nicht, diese zu entfernen, bevor Sie das Motorrad bewegen.*

WENN SIE DAS MOTORRAD SCHIEBEN

Schalten Sie die Zündung aus, bevor Sie das Motorrad schieben.

WISSENSWERTES ZU DEN BREMSEN

WAS IST ABS?

Das ABS ist ein System, das während der Fahrt die Bremswirkung regelt, um zu verhindern, dass die Räder blockieren.

Die Bremsen werden wie bei einem Motorrad ohne ABS über Bremshebel und Bremspedal betätigt.

Das ABS regelt den Bremsdruck elektronisch. Das System überwacht die Drehgeschwindigkeit der Räder und verhindert das Blockieren der Räder, indem es den Bremsdruck reduziert, sobald ein Blockieren der Räder erkannt wird.

Da das ABS kontinuierlich arbeitet, ist, außer bei niedrigen Geschwindigkeiten unter 8 km/h (5 mph) und wenn die Batterie entladen ist, keine spezielle Betätigung der Bremsen erforderlich. Der Bremshebel und das Bremspedal vibrieren leicht, wenn das ABS aktiviert wird, um ein Blockieren der Räder beim Betätigen der Bremsen zu verhindern. Das ist normal. Betätigen Sie die Bremsen normal weiter.

Der Bremsweg kann aufgrund einer Fehleinschätzung oder falschen Betätigung und abhängig vom Straßenbelag und den Wetterbedingungen mit ABS länger sein als jener eines Motorrads ohne ABS. Verlassen Sie sich nicht ausschließlich auf das ABS.

Wird die Reifengröße geändert, wirkt sich das auf die Drehgeschwindigkeit der Räder aus, was wiederum die Funktion des ABS beeinträchtigen kann. Verwenden Sie daher stets Reifen der angegebenen Größe. Siehe „REIFEN“ auf Seite 3-68.

Das ABS dieses Motorrads ermöglicht es Ihnen zu entscheiden, wie stark das ABS eingreifen soll. Sie haben die Wahl zwischen diesen zwei Modi:

- Rear-OFF (Hinten-AUS) (V-STROM 800DE)
- Mode-1 (Modus 1)
- Mode-2 (Modus 2)

Für Einzelheiten zum Umschalten des ABS-Modus, siehe „ABS-MODUS“ auf Seite 2-63.

WARNUNG

Auch bei einem Motorrad mit ABS kommt es auf eine richtige Einschätzung der Fahrverhältnisse an, da anderenfalls gefährliche Situationen entstehen können. Das ABS kann schlechte Straßenverhältnisse, Fehlentscheidungen und eine falsche Bremstechnik nicht ausgleichen.

Bedenken Sie, dass das ABS Fehlentscheidungen, eine falsche Bremstechnik sowie zu schnelles Fahren auf schlechten Straßen oder bei ungünstigen Wetterbedingungen nicht ausgleichen kann. Fahren Sie stets umsichtig und niemals schneller, als die Bedingungen dies sicher zulassen.

ZUR BEACHTUNG: In gewissen Fällen kann ein Motorrad mit ABS auf lockeren und unebenen Fahrbahnen längere Bremswege benötigen als ein gleichwertiges Motorrad ohne ABS. Und wie bei einem Motorrad ohne ABS gilt: Je rutschiger die Fahrbahnoberfläche, desto länger der Bremsweg.

SO VERWENDEN SIE DIE BREMSANLAGE

1. Drehen Sie den Gasdrehgriff von sich weg, um das Gas ganz zuzudrehen.
2. Betätigen Sie die Vorder- und Hinterradbremse gleichmäßig und gleichzeitig.
3. Schalten Sie beim Verlangsamen durch alle Gänge herunter.
4. Kurz bevor das Motorrad zum Stehen kommt, ziehen Sie die Kupplung komplett an den Griff (Auskuppeln) und schalten in den Leerlauf.

WARNUNG

Unerfahrene Fahrer neigen dazu, die Vorderradbremse nicht effektiv genug einzusetzen. Dies kann zu einem verlängerten Bremsweg und zu einem Unfall führen. Wird nur die Vorderrad- oder nur die Hinterradbremse betätigt, kann das Motorrad ins Rutschen geraten und die Kontrolle über das Fahrzeug kann verloren gehen.

Betätigen Sie die Bremsen gleichmäßig und gleichzeitig.

WARNUNG

Starkes Bremsen auf nassen, losen, sehr unebenen oder anderen rutschigen Oberflächen kann ein Wegrutschen der Räder und Verlust der Kontrolle verursachen.

Bremsen Sie auf rutschigen oder unregelmäßigen Oberflächen sehr dosiert.

WARNUNG

Plötzliches Bremsen oder plötzliches Herunterschalten kann die Fahrstabilität beeinträchtigen und zu einem seitlichen Ausrutschen und Umkippen führen.

Vermeiden Sie unnötiges plötzliches Bremsen und ruckartiges Herunterschalten. Es ist äußerste Vorsicht geboten, wenn Sie auf rutschigen oder schlecht instandgehaltenen Straßen fahren und dabei das Motorrad zur Seite neigen.

WARNUNG

Zu dichtes Auffahren auf ein anderes Fahrzeug kann zu einer Kollision führen. Mit zunehmender Fahrgeschwindigkeit verlängert sich der Bremsweg progressiv.

Halten Sie zu vorausfahrenden Fahrzeugen stets einen ausreichenden Sicherheitsabstand ein.

WARNUNG

Starkes Bremsen in einer Kurve kann zum Wegrutschen der Räder, Verlust der Kontrolle über das Fahrzeug und/oder zu einem Sturz führen.

Bremsen Sie bereits vor der Kurve.

WARNUNG

Bremsen in Kurven kann gefährlich sein, egal ob Ihr Motorrad mit ABS ausgestattet ist oder nicht. Das ABS kann ein seitliches Wegrutschen der Räder und einen Verlust der Kontrolle über das Motorrad bei starkem Bremsen in einer Kurve nicht verhindern.

Bremsen Sie auf der Geraden vor der Kurve ausreichend ab und bremsen Sie in der Kurve nur dosiert.

KRAFTSTOFFRICHTLINIEN

Verwenden Sie bleifreies Superbenzin mit einer Oktanzahl von 95 oder höher (Research-Methode). Bleifreies Superbenzin verlängert die Lebensdauer der Zündkerzen und Auspuffanlagenteile.

(Kanada, Brasilien)

Ihr Motorrad benötigt bleifreies Superbenzin mit einer minimalen „Zapfsäulen-Oktanzahl“ von 90 ((R+M)/2-Methode). In manchen Gebieten sind nur sauerstoffangereicherte Kraftstoffe erhältlich.

**Erforderlicher Kraftstoff:
Bleifreies Superbenzin**

**Kraftstofftank-Fassungsvermögen:
20,0 L (5,3/4,4 US/lmp gal)**

ZUR BEACHTUNG:

- *Der Motor dieses Modells ist für bleifreies Superbenzin bestimmt.*
- *Wenn der Motor schlecht beschleunigt oder unzureichende Leistung entwickelt, kann dies am verwendeten Kraftstoff liegen. In einem solchen Fall könnten Sie es mit Kraftstoff von einer anderen Tankstelle versuchen. Wenn sich die Situation hierdurch nicht verbessert, wenden Sie sich bitte an Ihren Händler.*

**Empfehlung zu sauerstoffangereicher-
ten Kraftstoffen**

(Kanada, EU, UK, Thailand, Indien, Brasilien)

Sauerstoffangereicherte Kraftstoffe, die die minimale Oktanzahlanforderung und die unten beschriebenen Anforderungen erfüllen, können für Ihr Motorrad verwendet werden, ohne die Beschränkte Garantie für Neufahrzeuge (New Vehicle Limited Warranty) oder die Garantie für das Kraftstoffdampf-Rückhaltesystem (Emission Control System Warranty) zu gefährden.

ZUR BEACHTUNG: Sauerstoffangereicherte Kraftstoffe sind Kraftstoffe, die sauerstoffführende Zusätze wie z. B. Alkohol enthalten.

Benzin/Ethanol-Mischungen

Mischungen aus bleifreiem Benzin und Ethanol (Ethylalkohol), auch „GASOHOL“ genannt, werden in manchen Gebieten von Tankstellen angeboten. Mischungen dieses Typs können für Ihr Motorrad verwendet werden, wenn der Ethanolgehalt 10 % (Kanada, EU, UK, Thailand), 20 % (Indien) bzw. 27 % (Brasilien) nicht überschreitet. Vergewissern Sie sich, dass die Oktanzahl eines solchen Benzin-Ethanol-Gemischs nicht unter der für Benzin empfohlenen Oktanzahl liegt.

Verwenden Sie Benzin der empfohlenen Oktanzahl, das mit folgenden Aufklebern gekennzeichnet ist. (EU, UK)



ZUR BEACHTUNG:

- *Als Beitrag zur Reduzierung der Luftverschmutzung empfiehlt Suzuki den Gebrauch sauerstoffangereicherter Kraftstoffe.*
- *Sauerstoffangereicherter Kraftstoff muss die empfohlenen Oktanwerte aufweisen.*
- *Wenn Sie mit dem Fahrverhalten Ihres Motorrads bei Verwendung eines sauerstoffangereicherten Kraftstoffs nicht zufrieden sind oder wenn der Motor zum Klopfen neigt, sollten Sie zu einer anderen Marke wechseln, da zwischen den verschiedenen Marken Unterschiede bestehen.*

HINWEIS

Verschüttetes Benzin, das Alkohol enthält, kann lackierte Oberflächen des Motorrads beschädigen.

Achten Sie beim Tanken darauf, kein Benzin zu verschütten. Wischen Sie verschüttetes Benzin sofort ab.

HINWEIS

Verwenden Sie kein bleihaltiges Benzin.

Bleihaltiges Benzin beschädigt den Katalysator.

ZUBEHÖR UND BELADUNG

ZUBEHÖR

So wählen Sie Zubehör aus

Das Anbringen von ungeeigneten Zubehörteilen kann zu einem Unfall führen. Für ein sicheres Fahren empfehlen wir, Suzuki-Originalzubehörteile zu verwenden. Ihr Händler kann für Sie Zubehörteile anbringen, die für Ihr Motorrad geeignet sind. Wenden Sie sich an Ihren Händler, wenn Sie Zubehörteile anbringen wollen.

Achten Sie zudem beim Anbringen von Zubehörteilen darauf, dass die Tragfähigkeit nicht überschritten wird. Für Informationen zur Tragfähigkeit, siehe „BELADUNG“ auf Seite 1-31.

WARNUNG

Falsche Montage von Zubehörteilen oder unsachgemäße Änderungen am Motorrad können zu einem veränderten Fahrverhalten führen und Unfälle verursachen.

- **Verwenden Sie niemals ungeeignetes Zubehör und vergewissern Sie sich, dass jegliches Zubehör korrekt montiert ist.**
- **Montieren und verwenden Sie diese bestimmungsgemäß.**
- **Bei Fragen wenden Sie sich bitte an Ihren Händler.**

Richtlinie für die Montage von Zubehörteilen

- Zubehörteile, die die Aerodynamik des Motorrads beeinflussen, wie z. B. eine Verkleidung, ein Windschild, Rückenlehnen, Seitentaschen, Topcases usw., sind möglichst tief liegend, möglichst eng am Fahrzeug und möglichst nahe am Schwerpunkt des Fahrzeugs anzubringen. Vergewissern Sie sich, dass Montagehalterungen und andere Befestigungsteile sicher befestigt sind.
- Vergewissern Sie sich, dass ausreichende Bodenfreiheit und Seitenfreiheit in Schräglage vorhanden sind. Zubehörteile dürfen die Funktion von Federung, Lenkung und anderen Bestandteilen der Steuerung in keiner Weise behindern.
- Zubehörteile am Lenker oder im Bereich der Teleskopgabel können ernsthafte Stabilitätsprobleme verursachen. Durch das zusätzliche Gewicht reagiert das Motorrad auf Lenkbewegungen weniger schnell. Außerdem kann es Lenkerflattern verursachen und zu Stabilitätspro-

blemen führen. An Lenker und Teleskopgabel des Motorrads sollte so wenig wie möglich, und gegebenenfalls nur sehr leichtes Zubehör montiert werden.

- Ziehen Sie weder einen Anhänger noch einen Seitenwagen. Dieses Motorrad ist nicht für Anhänger- oder Seitenwagenbetrieb ausgelegt.
- Manche Zubehörteile erschweren unter Umständen das Einnehmen der korrekten Sitzposition oder beeinträchtigen die Nutzbarkeit. Überprüfen Sie, dass Sie die korrekte Sitzposition zum Fahren einnehmen können.
- Wählen Sie ausschließlich elektrische Zubehörteile, welche die Kapazität der elektrischen Anlage des Motorrads nicht überschreiten. Durch starke Überbelastung kann der Kabelbaum beschädigt werden, wodurch gefährliche Situationen entstehen können. Verwenden Sie Suzuki Original-Zubehör.

BELADUNG

Beladungsgrenze

- Beladung beeinflusst die Handling- und Sicherheitseigenschaften des Motorrads.
- Überschreiten Sie niemals das zGG. (zulässiges Gesamtgewicht) dieses Motorrads. Das zulässige Gesamtgewicht ist die Summe des Gewichtes von Motorrad, Zubehör, Zuladung, Fahrer und Beifahrer. Beachten Sie bei der Auswahl von Zubehörteilen immer das Gewicht des Fahrers ebenso wie das Gewicht der Zubehörteile. Das zusätzliche Gewicht der Zubehörteile kann nicht nur zu unsicheren Fahrzuständen führen, sondern auch die Fahrstabilität beeinträchtigen.

V-STROM 800DE

Zulässiges Gesamtgewicht: 430 kg (948 lbs)

bei Reifendruck (kalt)

Vorn: 225 kPa (2,25 kgf/cm², 33 psi)

Hinten: 280 kPa (2,80 kgf/cm², 41 psi)

V-STROM 800

Zulässiges Gesamtgewicht: 430 kg (948 lbs)

bei Reifendruck (kalt)

Vorn: 250 kPa (2,50 kgf/cm², 36 psi)

Hinten: 290 kPa (2,90 kgf/cm², 42 psi)

WARNUNG

Überladung bzw. falsche Beladung kann zu einem Verlust der Kontrolle über das Motorrad und zu einem Unfall führen.

Beachten Sie die Beladungsgrenzen und die in diesem Handbuch genannten Beladungshinweise.

Beladungshinweise

Dieses Motorrad ist primär für den Transport kleiner Gegenstände im Solobetrieb geeignet. Befolgen Sie die nachstehenden Beladungshinweise:

- Wenn Sie Gepäck auf dem Rücksitz transportieren möchten, befestigen Sie es sicher mit Gummibändern oder ähnlichem. Überladen Sie das Motorrad nicht mit zu viel Gepäck.
- Achten Sie darauf, dass die Ladung sicher befestigt und das Gewicht auf beiden Seiten des Motorrads gleichmäßig verteilt ist.
- Halten Sie den Schwerpunkt der Zuladung niedrig und möglichst nahe an der Mitte des Motorrads.
- Stellen Sie die Federung entsprechend der Beladung ein.
- Befestigen Sie große oder schwere Gegenstände nicht an Lenker, Teleskopgabel oder Heckfender.

- Bringen Sie keine Gepäckkoffer, Lastboxen oder andere Gegenstände an, die über das Heck des Motorrads hinausragen.
- Vergewissern Sie sich, dass beide Reifen den richtigen Fülldruck für die gegebene Beladung haben. Siehe „REIFENDRUCK UND ZULADUNG“ auf Seite 3-72.
- Falsche Beladung des Motorrads kann Ihr Lenk- und Balancevermögen beeinträchtigen. Fahren Sie mit Gepäck oder angebrachten Zubehörteilen langsamer als ohne.

WARNUNG

Wenn Gepäck ein heißes Auspuffrohr, einen heißen Auspufftopf oder Motor berührt, kann das Gepäck oder das Motorrad in Brand geraten.

Achten Sie beim Beladen des Motorrads mit Gepäck darauf, dass das Gepäck keine heißen Teile berührt.

WARNUNG

Durch Anbringen von Gegenständen in dem Raum hinter der Verkleidung kann die Lenkung behindert werden, und es besteht die Gefahr des Verlustes der Kontrolle über das Fahrzeug.

Transportieren Sie keine Gegenstände im Raum hinter der Verkleidung.

ÄNDERUNGEN

Nehmen Sie keine unzulässigen Änderungen vor.

Änderungen, die die Struktur oder Funktion dieses Motorrads betreffen, können seine Manövrierbarkeit beeinträchtigen, die Geräuscentwicklung der Auspuffanlage erhöhen und sogar die Lebensdauer des Motorrads verkürzen. Neben dem Verstoß gegen gesetzliche Bestimmungen können solche Änderungen auch eine Belästigung für andere Menschen darstellen.

Änderungen am Motorrad sind durch die Garantie nicht gedeckt.

- Dieses Motorrad entspricht den Abgasvorschriften. Es ist mit einem Katalysator zur Abgasreinigung ausgestattet. Änderungen am Auspufftopf können dazu führen, dass dieses Motorrad die Abgasvorschriften nicht mehr erfüllt. Wenden Sie sich an einen Händler, um den Auspufftopf austauschen zu lassen.
- Original-Auspufftöpfe von Suzuki sind zum Nachweis ihrer Echtheit mit einem eingravierten „Suzuki“-Schriftzug versehen.
- Stellen Sie den Motor nicht selbst ein und bauen Sie keine Teile aus. Wenden Sie sich zum Einstellen des Motors an einen Händler.

- Wir empfehlen, dass Sie für Ihr Motorrad Suzuki-Originalteile und vorgeschriebene/empfohlene Öle und Schmiermittel verwenden. Originalteile werden eingehend überprüft und speziell für die Verwendung an Suzuki-Motorrädern gefertigt.
- Beachten Sie das zulässige Gesamtgewicht, wenn Sie Gepäck oder Zubehör am Motorrad anbringen.



BEDIENUNGSELEMENTE, AUSRÜSTUNG UND EINSTELLUNGEN

BEZEICHNUNG UND ANORDNUNG DER TEILE (BILDINDEX)	2-2
INSTRUMENTENTAFEL	2-26
FAHRERASSISTENZSYSTEM-EINSTELLUNGEN	2-55
INFO-EINSTELLUNGEN	2-74
BILDSCHIRM-EINSTELLUNGEN	2-80
ZÜNDSCHALTER	2-98
SCHALTER DER LENKERARMATUREN	2-105
STARTEN DES MOTORS	2-110
STÄNDER	2-117
BETANKEN	2-120
GANGWECHSEL	2-123
BREMSHEBEL	2-132
HINTERRADBREMSPEDAL	2-133
SITZ	2-134
FAHRWERKSEINSTELLUNG	2-135
WINDSCHILD	2-148
USB-BUCHSE	2-149
HECKTRÄGER	2-151

BEDIENUNGSELEMENTE, AUSRÜSTUNG UND EINSTELLUNGEN

BEZEICHNUNG UND ANORDNUNG DER TEILE (BILDINDEX)

LAGE VON TEILEN

Rund um den Lenker (V-STROM 800DE)

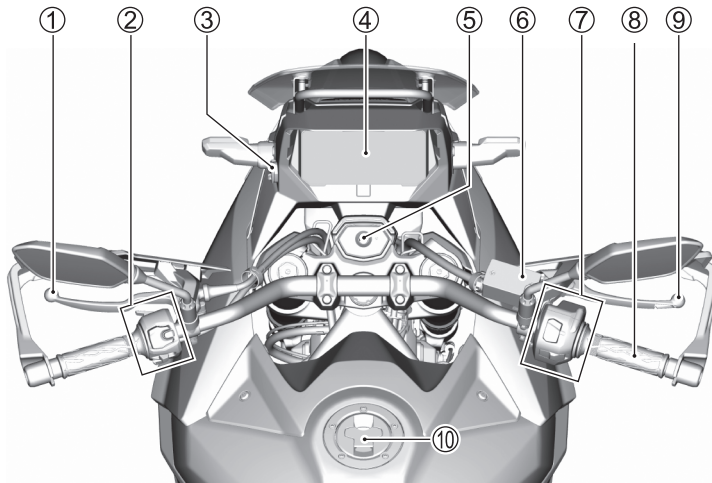

Rund um den Lenker (V-STROM 800DE)

- ① Kupplungshebel (☞ 3-55)
- ② Schalter der linken Lenkerarmatur (☞ 2-14)
- ③ USB-Buchse (☞ 2-149)
- ④ Instrumententafel (☞ 2-26)
- ⑤ Zündschalter (☞ 2-98)
- ⑥ Flüssigkeitsbehälter für Vorderradbremse (☞ 3-57)
- ⑦ Schalter der rechten Lenkerarmatur (☞ 2-14)
- ⑧ Gasdrehgriff
- ⑨ Bremshebel (☞ 2-132)
- ⑩ Tankdeckel (☞ 2-120)

Linke Seitenansicht (V-STROM 800DE)

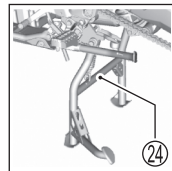
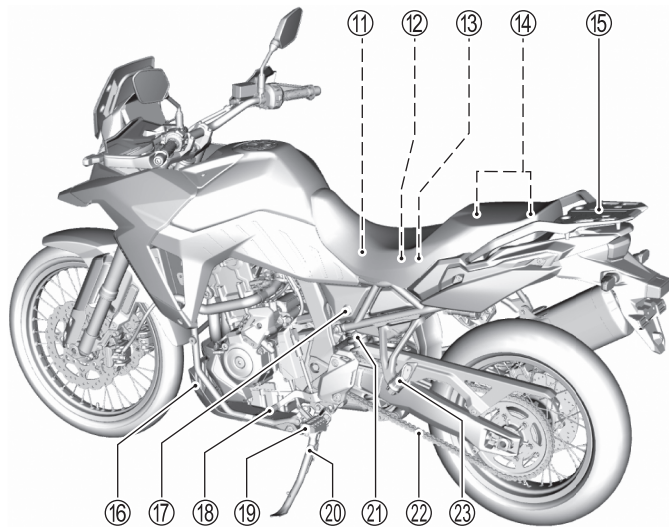

Linke Seitenansicht (V-STROM 800DE)

- ⑪ Luftfilter (☞ 3-21)
- ⑫ Batterie (☞ 3-16)
- ⑬ Sicherung (☞ 3-100)
- ⑭ Werkzeuge (☞ 3-13)
- ⑮ Heckträger (☞ 2-151)
- ⑯ Kühlmittelbehälter (☞ 3-42)
- ⑰ Sitzschloss (☞ 2-134)
- ⑱ Schalthebel (☞ 2-123) (☞ 3-67)
- ⑲ Fußrasten
- ⑳ Seitenständer (☞ 2-117)
- ㉑ Luftfilter-Ablassschraube (☞ 3-27)
- ㉒ Antriebskette (☞ 3-49)
- ㉓ Beifahrerfußrasten
- ㉔ Mittelständer (Brasilien) (☞ 2-119)

Rechte Seitenansicht (V-STROM 800DE)

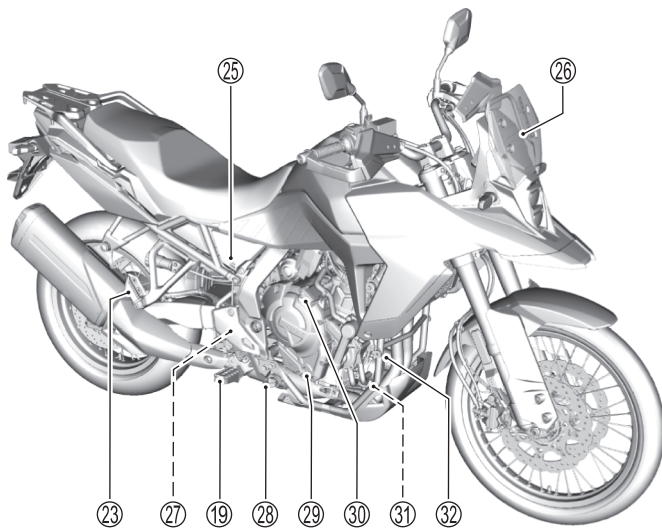

Rechte Seitenansicht (V-STROM 800DE)

- ②5 Flüssigkeitsbehälter für Hinterradbremse (☞ 3-57)
- ②6 Windschild (☞ 2-148)
- ②7 Hinterradbremslightschalter (☞ 3-65)
- ②8 Hinterradbremspedal (☞ 2-133 / 3-64)
- ②9 Motoröl-Schauglas (☞ 3-32)
- ③0 Motoröl-Einfüllkappe (☞ 3-34)
- ③1 Motoröl-Ablassschraube (☞ 3-36)
- ③2 Motorölfilter (☞ 3-36)

Rund um den Lenker (V-STROM 800)

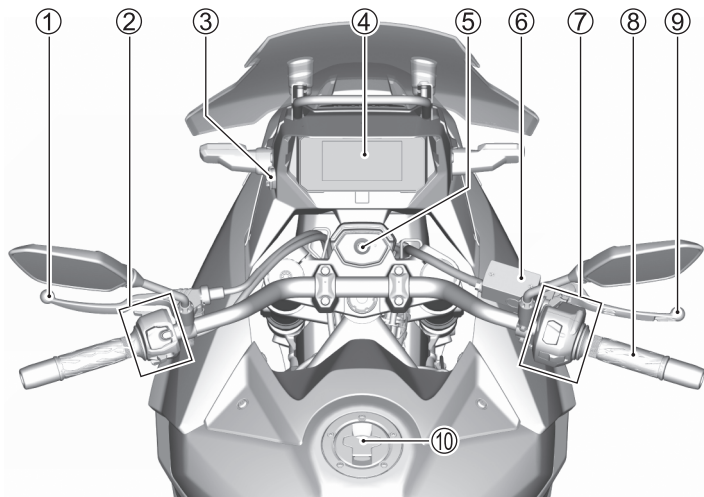

Rund um den Lenker (V-STROM 800)

- ① Kupplungshebel (👉 3-55)
- ② Schalter der linken Lenkerarmatur (👉 2-14)
- ③ USB-Buchse (👉 2-149)
- ④ Instrumententafel (👉 2-26)
- ⑤ Zündschalter (👉 2-98)
- ⑥ Flüssigkeitsbehälter für Vorderradbremse (👉 3-57)
- ⑦ Schalter der rechten Lenkerarmatur (👉 2-14)
- ⑧ Gasdrehgriff
- ⑨ Bremshebel (👉 2-132)
- ⑩ Tankdeckel (👉 2-120)

Linke Seitenansicht (V-STROM 800)

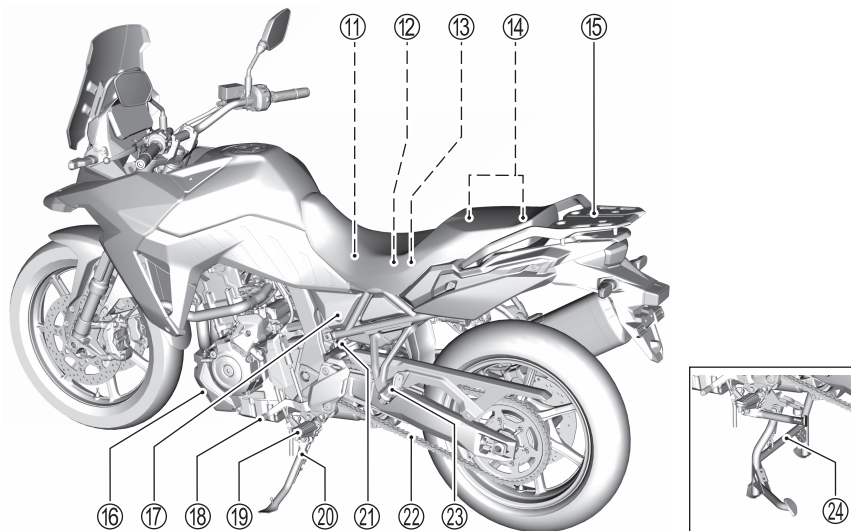

Linke Seitenansicht (V-STROM 800)

- ⑪ Luftfilter (☞ 3-21)
- ⑫ Batterie (☞ 3-16)
- ⑬ Sicherung (☞ 3-100)
- ⑭ Werkzeuge (☞ 3-13)
- ⑮ Heckträger (☞ 2-151)
- ⑯ Kühlmittelbehälter (☞ 3-42)
- ⑰ Sitzschloss (☞ 2-134)
- ⑱ Schalthebel (☞ 2-123) (☞ 3-67)
- ⑲ Fußrasten
- ⑳ Seitenständer (☞ 2-117)
- ㉑ Luftfilter-Ablassschraube (☞ 3-27)
- ㉒ Antriebskette (☞ 3-49)
- ㉓ Beifahrerfußrasten
- ㉔ Mittelständer (Brasilien) (☞ 2-119)

Rechte Seitenansicht (V-STROM 800)

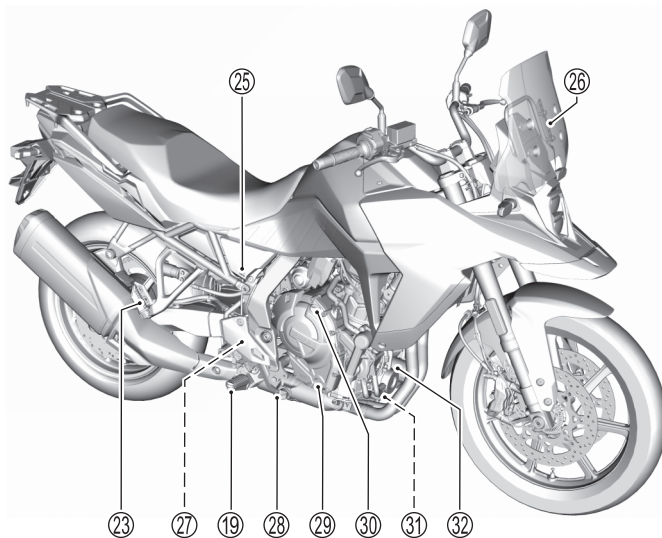

Rechte Seitenansicht (V-STROM 800)

- ②5 Flüssigkeitsbehälter für Hinterradbremse (☞ 3-57)
- ②6 Windschild (☞ 2-148)
- ②7 Hinterradbremslightschalter (☞ 3-65)
- ②8 Hinterradbremspedal (☞ 2-133 / 3-64)
- ②9 Motoröl-Schauglas (☞ 3-32)
- ③0 Motoröl-Einfüllkappe (☞ 3-34)
- ③1 Motoröl-Ablassschraube (☞ 3-36)
- ③2 Motorölfilter (☞ 3-36)

SCHALTER DER LENKERARMATUREN

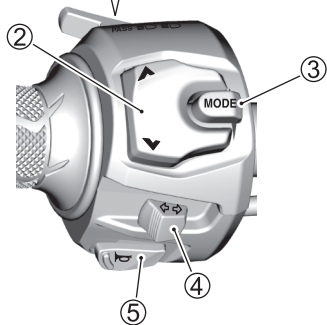
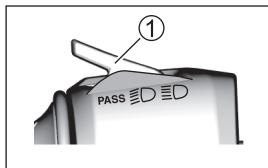

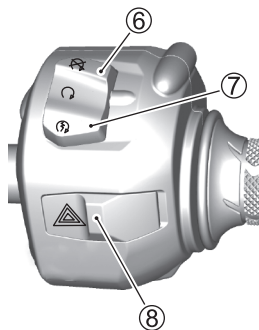

LINKE LENKERARMATUR





RECHTE LENKERARMATUR

LINKE LENKERARMATUR

- ① Schalter Abblendlicht/Lichthupenschalter ( 2-105)
- ② WAHLSCHALTER
- ③ Schalter MODE
- ④ Blinkerschalter ( 2-107)
- ⑤ Hupenschalter ( 2-106)

RECHTE LENKERARMATUR

- ⑥ Motorstoppschalter ( 2-108)
- ⑦ Elektrostarterschalter ( 2-109)
- ⑧ Warnblinkschalter ( 2-109)

WARN- UND ANZEIGELEUCHTEN

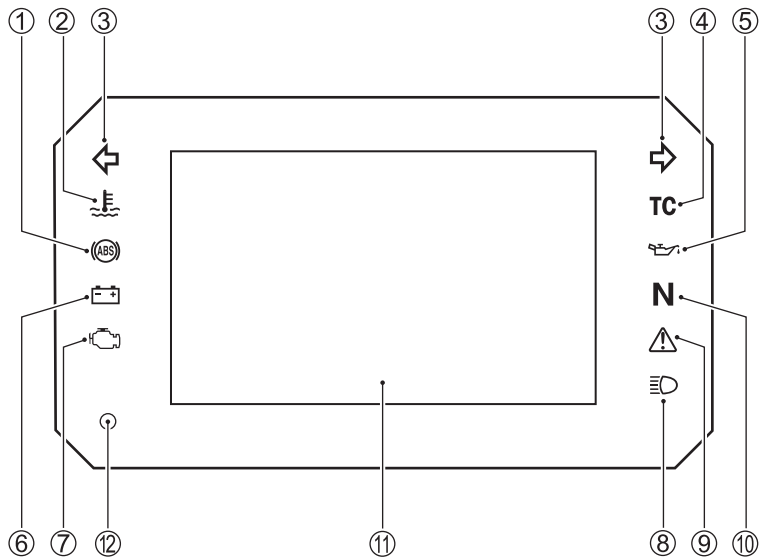

- ① ABS-Anzeigeleuchte (☞ 2-34)
- ② Motorkühlmitteltemperatur-Warnanzeigeleuchte (☞ 2-38)
- ③ Blinker-Anzeigeleuchte (☞ 2-27)
- ④ Traktionskontrollsystem-Anzeigeleuchte (☞ 2-36)
- ⑤ Öldruck-Warnanzeigeleuchte (☞ 2-37)
- ⑥ Ladungsvorgang-Anzeigeleuchte (☞ 2-40)
- ⑦ Störungsanzeigeleuchte (☞ 2-28)
- ⑧ Fernlicht-Anzeigeleuchte (☞ 2-27)
- ⑨ Hauptwarnung-Anzeigeleuchte (☞ 2-30)
- ⑩ Leerlauf-Anzeigeleuchte (☞ 2-27)
- ⑪ LCD (☞ 2-18)
- ⑫ Fotosensor (☞ 2-41)

LCD <FAHR-Anzeige>

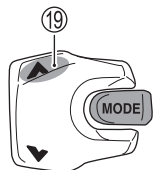
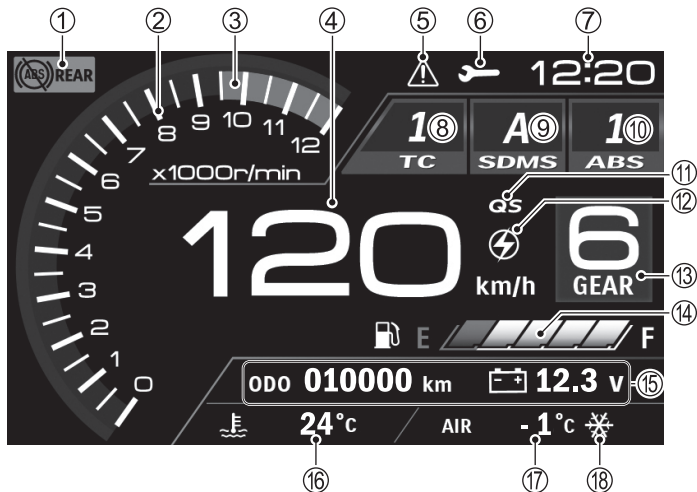

2 Sekunden drücken

Drücken und halten Sie den WAHLSCHALTER ▲ 19 etwa 2 Sekunden lang, um zur Anzeige MENU (Menü) zu wechseln.

- ① Anzeige ABS Hinten AUS (V-STROM 800DE) (☞ 2-63)
- ② Drehzahlmesser (☞ 2-42)
- ③ Roter Bereich (☞ 2-42)
- ④ Tachometer (☞ 2-42)
- ⑤ Hauptwarnung-Anzeigeleuchte (☞ 2-30)
- ⑥ Serviceanzeige (☞ 2-52)
- ⑦ Uhr (☞ 2-43)
- ⑧ Traktionskontrollsystemanzeige (☞ 2-55)
- ⑨ Anzeige des Suzuki Fahrmodus-Wahlschalters (SDMS) (☞ 2-60) ... Außer 35 kW-Modell
- ⑩ ABS-Modus-Anzeige (☞ 2-63)
- ⑪ Schnellautomatanzeige (☞ 2-71)
- ⑫ Motordrehzahlanzeige (☞ 2-66)
- ⑬ Ganganzeige (☞ 2-44)
- ⑭ Kraftstoffstandanzeige (☞ 2-44)
- ⑮ Informationsfenster (☞ 2-46)
- ⑯ Motorkühlmitteltemperaturanzeige (☞ 2-39)
- ⑰ Anzeige der Umgebungslufttemperatur (☞ 2-53)
- ⑱ Frost-Anzeige (☞ 2-54)

<FAHR-EINSTELLUNGEN>

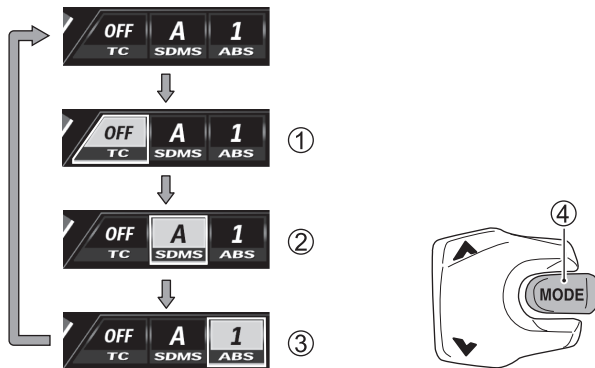

Zum Ändern der Anzeige drücken Sie den Schalter MODE ④.

Die Anzeige RIDE (Fahren) umfasst folgende Punkte ① bis ③.

① **TC** (👉 2-55)

- Zum Einstellen des Traktionskontrollsystems.
(G-mode* (Modus G) / OFF (Aus) / Mode-1 (Modus 1) / Mode-2 (Modus 2) / Mode-3 (Modus 3))

② **SDMS** (👉 2-60) ... Außer 35 kW-Modell

- Zum Einstellen des Suzuki Fahrmodus-Wahlschalters (SDMS).
(A-mode (Modus A) / B-mode (Modus B) / C-mode (Modus C))

③ **ABS** (👉 2-63)

- Zum Einstellen des ABS-Modus.
(Rear-OFF* (Hinten-AUS) / Mode-1 (Modus 1) / Mode-2 (Modus 2))

* : Nur V-STROM 800DE

<MENÜ-Anzeige>

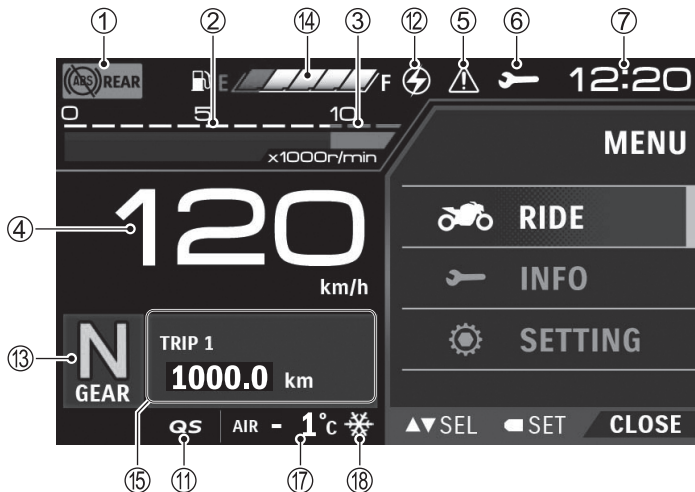

2 Sekunden drücken

Drücken und halten Sie den Schalter MODE ⑲ etwa 2 Sekunden lang, um zur Anzeige RIDE (Fahren) zurückzukehren.

- ① Anzeige ABS Hinten AUS (V-STROM 800DE) (☞ 2-63)
- ② Drehzahlmesser (☞ 2-42)
- ③ Roter Bereich (☞ 2-42)
- ④ Tachometer (☞ 2-42)
- ⑤ Hauptwarnung-Anzeigeleuchte (☞ 2-30)
- ⑥ Serviceanzeige (☞ 2-52)
- ⑦ Uhr (☞ 2-43)
- ⑪ Schnellautomatanzeige (☞ 2-71)
- ⑫ Motordrehzahlanzeige (☞ 2-66)
- ⑬ Ganganzeige (☞ 2-44)
- ⑭ Kraftstoffstandanzeige (☞ 2-44)
- ⑮ Informationsfenster (☞ 2-46)
- ⑰ Anzeige der Umgebungslufttemperatur (☞ 2-53)
- ⑱ Frost-Anzeige (☞ 2-54)

ZUR BEACHTUNG:

- *Wenn die Motorradgeschwindigkeit weniger als 10 km/h beträgt, kann zur MENÜ-Anzeige gewechselt werden.*
- *Nach dem Umschalten auf die MENÜ-Anzeige kehrt das Display in den folgenden Fällen zur FAHR-Anzeige zurück.*
 - *Wenn „CLOSE“ (Schließen) ausgewählt ist*
 - *Wenn die Motorradgeschwindigkeit 10 km/h oder mehr beträgt*
 - *Wenn der Schalter MODE gedrückt und gehalten wird*

<MENÜ-EINSTELLUNGEN>

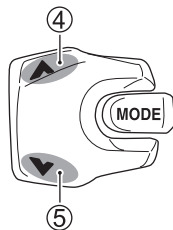
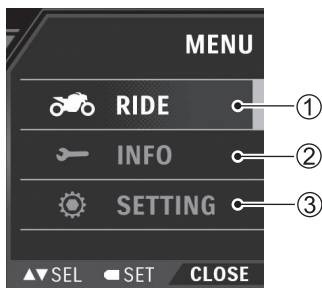

Betätigen Sie den WAHLSCHALTER ▲ ④ / ▼ ⑤ zum Einstellen der einzelnen Elemente in der Anzeige MENU (Menü).

Die Anzeige MENU (Menü) umfasst folgende Punkte ① bis ③.

① **RIDE** (Fahren)

- RPM SET (Drehzahl) (☞ 2-66)
Einstellung der Motordrehzahl-Anzeige.
- QS SET (Schaltautomat) (☞ 2-71)
Einstellung des Schaltautomaten. (ON (Ein) / OFF (Aus))

② **INFO**

- WARNING LIST (Warnungen) (☞ 2-74)
Überprüfung von Informationen zu Defekten und Störungen.
- NEXT SERVICE (Nächste Wartung) (☞ 2-76)
Einstellung der Erinnerung für die nächste Wartung.

③ **SETTING (Einstellung)**

- BRIGHTNESS (Helligkeit) (☞ 2-80)
Einstellung der LCD-Helligkeit
- DAY / NIGHT (Tag / Nacht) (☞ 2-83)
Einstellung der Hintergrundfarbe der LCD-Anzeige.
- UNIT (Maßeinheiten) (☞ 2-85)
Einstellung der Maßeinheiten.
- DATE / TIME (Datum / Uhrzeit) (☞ 2-89)
Einstellung von Datum und Uhrzeit.
- DEFAULT SET (Standard-Einstellungen) (☞ 2-95)
Wiederherstellen der Standardeinstellungen des MENU (Menü).
- SYSTEM INFO (Systeminformationen) (☞ 2-97)
Überprüfung der Informationen der einzelnen Systeme.

INSTRUMENTENTAFEL

WARNUNG

Die Betätigung der Schalter zum Ändern der Anzeige während der Fahrt muss innerhalb der Grenzen dessen erfolgen, was die Verkehrsbedingungen zulassen.

Achten Sie bei der Bedienung der Anzeige genau auf die Verkehrsbedingungen.

WARNUNG

Beim Bedienen der Anzeige könnte das inkorrekte Bedienen des Lenkerschalters einen Unfall verursachen.

Stellen Sie beim Bedienen der Anzeige sicher, dass der Modus umgeschaltet ist und die Werte vor der Fahrt wie vorgesehen eingestellt sind.

ANFANGSANZEIGE DES ANZEIGEINSTRUMENTS

Wenn Sie den Zündschalter auf Ein stellen, fährt das LCD (Flüssigkristallanzeige) ① hoch.

- Folgende Anzeigeleuchten leuchten 3 Sekunden lang auf:
 - Blinker-Anzeigeleuchte ②
 - Motorkühlmitteltemperatur-Warnanzeigeleuchte ③
 - Ladungsvorgang-Anzeigeleuchte ⑤
 - Störungsanzeigeleuchte ⑥
 - Leerlauf-Anzeigeleuchte ⑨
 - Hauptwarnung-Anzeigeleuchte ⑩
 - Fernlicht-Anzeigeleuchte ⑪
- Folgende Anzeigeleuchten leuchten auf.
 - ABS-Anzeigeleuchte ④
 - Traktionskontrollsystem-Anzeigeleuchte ⑦
 - Öldruck-Warnanzeigeleuchte ⑧

ZUR BEACHTUNG: *Bezüglich Ausschaltbedingung siehe Erläuterung für jede Anzeige in diesem Abschnitt.*

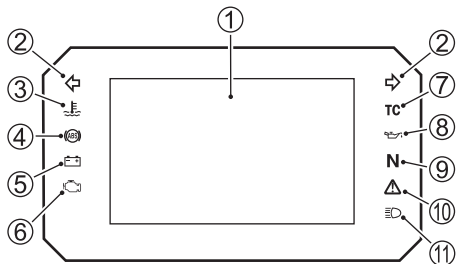

BLINKER-ANZEIGELEUCHE „ \leftrightarrow “

Betätigen Sie den rechten oder linken Blinkerschalter, damit die entsprechende Blinker-Anzeigeleuchte blinkt.

ZUR BEACHTUNG: *Wenn eine Blinkleuchte wegen eines Stromkreisschadens nicht richtig funktioniert, blinkt die Anzeigeleuchte schneller, um den Fahrer auf das Problem aufmerksam zu machen.*

LEERLAUF-ANZEIGELEUCHE „N“

Die grüne Anzeigeleuchte leuchtet auf, wenn das Getriebe in den Leerlauf geschaltet wird. Die Leuchte erlischt, wenn Sie in einen anderen Gang als den Leerlauf schalten.

FERNLICHT-ANZEIGELEUCHE „ $\equiv \triangleright$ “

Diese blaue Anzeigeleuchte leuchtet bei eingeschaltetem Fernlicht.

STÖRUNGSANZEIGELEUCHTE „“

Wenn der Zündschalter eingeschaltet wird, leuchtet die Störungsanzeigeleuchte zur Funktionsprüfung 3 Sekunden lang auf und geht dann aus.

- (EU, UK, Indien)

Wenn eine Störung im Kraftstoffdampf-Rückhaltesystem oder im Zündsystem vorliegt oder Fehlzündungen erkannt werden, leuchtet oder blinkt die Störungsanzeigeleuchte.

Wenn die Störungsanzeigeleuchte aufleuchtet oder blinkt, erscheint gleichzeitig „FI“ auf der Anzeige.

- (Außer EU, UK, Indien)
Wenn eine Störung im Kraftstoffdampf-Rückhaltesystem oder im Zündsystem vorliegt, leuchtet oder blinkt die Störungsanzeigeleuchte.
Wenn die Störungsanzeigeleuchte aufleuchtet, erscheint gleichzeitig „FI“ auf der Anzeige.

Für Einzelheiten: siehe „POPUP-ANZEIGE“ auf Seite 2-31.

HINWEIS

Wird der Motor bei leuchtender oder blinkender Störungsanzeigeleuchte weiter betrieben, kann das Auswirkungen auf das Kraftstoffdampf-Rückhaltesystem oder das Fahrverhalten haben.

Wenn die Leuchte blinkt, während der Motor läuft, halten Sie das Motorrad unverzüglich an einer sicheren Stelle an, um Schäden am Katalysator zu vermeiden. (EU, UK, Indien)

Wenn Sie das Motorrad unter diesen Bedingungen fahren müssen, fahren Sie mit niedriger Drehzahl ohne viel Gas zu geben und lassen Sie Ihr Motorrad anschließend unverzüglich von Ihrem Händler überprüfen.

ZUR BEACHTUNG: Wenn die Störungsanzeigeleuchte leuchtet oder blinkt, wenden Sie sich bitte unverzüglich an Ihren Händler.

HAUPTWARNUNG-ANZEIGELEUCHE

„“

Wenn der Zündschalter eingeschaltet wird, leuchtet die Hauptwarnung-Anzeigeleuchte zur Funktionsprüfung 3 Sekunden lang auf und geht dann aus.

Wenn ein Problem im Zusammenhang mit den folgenden Punkten auftritt, leuchtet die Hauptwarnung-Anzeigeleuchte auf:

- Motorbezogene Fehler
- ABS-bezogene Fehler
- Motorrad kippt um
- Ausfall eines Schalters der Lenkerarmaturen

Für Einzelheiten siehe „POPUP-ANZEIGE“ auf Seite 2-31

ZUR BEACHTUNG: Wenn die Hauptwarnung-Anzeigeleuchte leuchtet oder blinkt, wenden Sie sich bitte unverzüglich an Ihren Händler.

HAUPTWARNANZEIGE (weiß) „“

Wenn ein Problem im Zusammenhang mit den folgenden Punkten auftritt, leuchtet die Hauptwarnanzeige auf:

- Datenkommunikationsfehler
- KEY-bezogene Fehler
- Motorbezogene Fehler
- Motorrad kippt um
- Ausfall eines Schalters der Lenkerarmaturen

Für Einzelheiten siehe „POPUP-ANZEIGE“ auf Seite 2-31.

ZUR BEACHTUNG: Wenn die Hauptwarnanzeige leuchtet oder blinkt, wenden Sie sich bitte unverzüglich an Ihren Händler.

POPUP-ANZEIGE

Je nach erkannter Informationslage ploppt auf der rechten Bildschirmseite eine Popup-Anzeige auf.

- ① Die Batteriespannung ist niedrig



- ② Kommunikation zwischen Steuergeräten fehlerhaft



- ③ Wegfahrsperre nicht freigegeben (Modell mit Wegfahrsperre)



- ④ Motorbezogene Störung erkannt



⑤ Motorrad ist umgefallen



⑥ Lenkerarmaturschalter ausgefallen

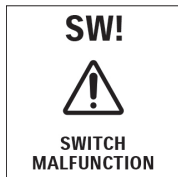

⑦ Erinnerung beim Aufstarten für die nächste Wartung

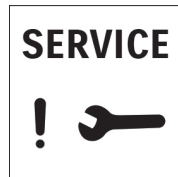

⑧ Vorab-Erinnerung beim Aufstarten für die nächste Wartung



⑨ Gesunkene Umgebungstemperatur



ZUR BEACHTUNG:

- Je nach Fahrumgebung (Höhe, Temperatur usw.) funktioniert die Popup-Anzeige möglicherweise nicht.
- Rufen Sie „WARNING LIST“ (Warnungen) auf, um Popup-Fehler zu überprüfen. Für Einzelheiten: siehe „WARNUNGEN“ auf Seite 2-74.

ABS-ANZEIGELEUCHTE „(ABS)“

- Diese Anzeige leuchtet normalerweise auf, wenn die Zündung eingeschaltet wird, und sie erlischt, sobald eine höhere Fahrgeschwindigkeit als 10 km/h (6 mph) erreicht wird.
- Im Falle einer Störung des Antiblockiersystems (ABS) leuchtet diese Anzeigelampe auf. Das ABS funktioniert nicht, wenn die ABS-Anzeigelampe leuchtet.

! WARNUNG

Das ABS funktioniert nicht, wenn die ABS-Anzeigelampe leuchtet. Abruptes und übermäßiges Betätigen der Bremsen bei leuchtender ABS-Anzeigelampe, kann ein Blockieren der Räder verursachen, was wiederum zum Verlust der Kontrolle über das Motorrad führen kann.

Lassen Sie Ihr Motorrad unverzüglich von einem Händler überprüfen.

! WARNUNG

Das Fahren des Motorrads mit leuchtender ABS-Anzeigelampe kann gefährlich sein.

Wenn die ABS-Anzeigelampe während der Fahrt zu blinken beginnt oder aufleuchtet, halten Sie an sicherer Stelle an und schalten Sie den Zündschalter aus. Warten Sie einige Minuten, drehen Sie den Zündschalter auf Ein und überprüfen Sie, ob die Anzeigelampe aufleuchtet.

- Das ABS ist funktionstüchtig, wenn die Anzeigelampe nach dem Anfahren erlischt.
- Wenn die Anzeigelampe nach dem Anfahren des Motorrads nicht erlischt, ist entweder die ABS-Funktion eingeschränkt oder das ABS funktioniert nicht. Sie sollten das System möglichst bald von einem Händler überprüfen lassen.

ZUR BEACHTUNG:

- Die ABS-Anzeigeleuchte kann erlöschen, wenn der Motor vor dem Losfahren stark hochgedreht wird. Wenn die ABS-Anzeigeleuchte nach dem Starten des Motorrads, aber vor dem Anfahren erlischt, kontrollieren Sie die Funktion der ABS-Anzeigeleuchte, indem Sie den Zündschalter aus- und wieder einschalten. Wenn die ABS-Anzeigeleuchte beim Einschalten der Zündung nicht aufleuchtet, sollten Sie das System möglichst bald von einem Händler überprüfen lassen.
- In den folgenden Situationen kann eine zuvor ausgeschaltete ABS-Anzeigeleuchte vorübergehend wieder aufleuchten. Es ist keine Fehlfunktion, wenn die Leuchte nach Überschreiten einer Geschwindigkeit von 10 km/h (6 mph) ausgeht.
 - Wenn die Batteriespannung gesunken ist
 - Wenn der Motor nach einer Unterbrechung durch den Motorstoppschalter usw. wieder gestartet wird.

ZUR BEACHTUNG: (Brasilien)

- Wenn das Motorrad nach einer Fahrt und einem Hochdrehen des Motors mit laufendem Motor auf einen Mittelständer gestellt wird, kann die ABS-Anzeigeleuchte angehen. Prüfen Sie in einem solchen Fall, ob die ABS-Anzeigeleuchte angeht, indem Sie den Zündschalter aus- und wieder einschalten. Prüfen Sie anschließend, ob die ABS-Anzeigeleuchte erlischt, wenn die Geschwindigkeit des Motorrads 10 km/h (6 mph) übersteigt. Wenn die ABS-Anzeigeleuchte nicht ausgeht, sollten Sie das System möglichst bald von einem Händler überprüfen lassen.

TRAKTIONSKONTROLLSYSTEM-ANZEIGELEUCHE „TC“

Die Verwendung der Traktionskontrollsystem-Anzeigeleuchte (TC) variiert abhängig von den Motorraideinstellungen. Für Einzelheiten: siehe „TRAKTIONSKONTROLLSYSTEM“ auf Seite 2-55.

Die Traktionskontrollsystem-Anzeige:

- Leuchtet auf, wenn die Zündung eingeschaltet wird, und erlischt, wenn eine Geschwindigkeit von etwa 10 km/h (6 mph) erreicht wird und das Traktionskontrollsystem betriebsbereit ist.
- Blinkt, wenn das Traktionskontrollsystem aktiv ist.
- Leuchtet dauerhaft, wenn das Traktionskontrollsystem auf OFF (Aus) eingestellt wird.

Wenn die Traktionskontrollsystem-Anzeigeleuchte (TC) außer kurzzeitig beim Einschalten des Zündschalters aufleuchtet, stellen Sie das Motorrad an einer sicheren Stelle ab und schalten Sie die Zündung aus. Warten Sie etwas, starten Sie den Motor wieder, und überprüfen Sie, ob Traktionskontrollsystem-Anzeigeleuchte (TC) und Störungsanzeigeleuchte aufleuchten, wenn das Motorrad mit einer Geschwindigkeit von 10 km/h (6 mph) oder mehr gefahren wird.

- Das Motorrad funktioniert ordnungsgemäß, wenn die Traktionskontrollsystem-Anzeigeleuchte (TC) bei einer Geschwindigkeit über 10 km/h (6 mph) erlischt.
- Das Motorrad funktioniert nicht ordnungsgemäß, wenn die Traktionskontrollsystem-Anzeigeleuchte (TC) bei einer Geschwindigkeit über 10 km/h (6 mph) nicht erlischt. Wenn die Leuchte nicht erlischt, wenden Sie sich bitte an Ihren Händler.

WARNUNG

Wenn das Traktionskontrollsystem ausfällt, leuchten die Traktionskontrollsystem-Anzeigeleuchte (TC) und die Störungsanzeigeleuchte gleichzeitig auf. Unter diesen Bedingungen funktioniert das Traktionskontrollsystem nicht.

Wenn diese Anzeigeleuchten gleichzeitig aufleuchten, stellen Sie das Traktionskontrollsystem auf OFF (Aus), und wenden Sie sich bitte an Ihren Händler.

ÖLDRUCK-WARNANZEIGELEUCHE



Wenn der Zündschalter eingeschaltet wird, leuchtet die Öldruck-Warnanzeigeleuchte auf.

Die Öldruck-Warnanzeigeleuchte erlischt normalerweise, nachdem der Motor angefahren ist.

HINWEIS

Wenn nach Starten des Motors bei leuchtender Öldruck-Warnanzeigeleuchte Gas gegeben oder das Motorrad gefahren wird, kann der Motor Schaden nehmen.

Vergewissern Sie sich, dass die Öldruck-Warnanzeigeleuchte erloschen ist, bevor Sie Gas geben oder das Motorrad fahren.

HINWEIS

Das Fahren mit dem Motorrad oder der Betrieb des Motors, wenn die Öldruck-Warnanzeigeleuchte aufleuchtet, kann den Motor beschädigen.

Wenn die Öldruck-Warnanzeigeleuchte aufleuchtet, stoppen Sie den Motor unverzüglich, da in diesem Fall der Öldruck zu niedrig ist. Kontrollieren Sie den Ölstand und füllen Sie bei Bedarf Öl nach. Wenn eine ausreichende Menge Öl vorhanden ist, die Leuchte aber dennoch leuchtet, lassen Sie Ihr Motorrad von Ihrem Händler überprüfen.

MOTORKÜHLMITTELTEMPERATUR-WARNANZEIGELEUCHE „“

Beim Einschalten der Zündung leuchtet die Anzeigeleuchte für ca. 3 Sekunden auf, um die Leuchte zu überprüfen. Die Anzeigeleuchte leuchtet dauerhaft auf, wenn die Kühlmitteltemperatur den vorgeschriebenen Wert überschreitet. Wenn die Motorkühlmitteltemperatur-Warnanzeigeleuchte während der Fahrt oder im Leerlauf aufleuchtet, bringen Sie das Motorrad an einem sicheren Ort zum Stehen und schalten Sie den Motor ab. Lassen Sie den Motor abkühlen, bevor Sie die Menge des Kühlmittels überprüfen.

Für Einzelheiten: siehe „BEI ÜBERHITZUNG (MOTORKÜHLMITTELTEMPERATUR-WARNANZEIGELEUCHE LEUCHTET AUF)“ auf Seite 4-4.

ZUR BEACHTUNG: Die Warnanzeigeleuchte für die Motorkühlmitteltemperatur kann aufleuchten, wenn der Motor über einen längeren Zeitraum bei hohen Temperaturen im Leerlauf läuft.

HINWEIS

Das Fahren des überhitzten Motorrads kann zu Motorschäden führen.

Wenn die Warnanzeigeleuchte für die Motorkühlmitteltemperatur aufleuchtet, schalten Sie den Motor ab und lassen Sie ihn abkühlen. Starten Sie den Motor erst wieder, nachdem die Warnanzeigeleuchte für die Motorkühlmitteltemperatur erloschen ist.

MOTORKÜHLMITTEL-TEMPERATURANZEIGE

Die Temperaturanzeige ① zeigt die Temperatur des Kühlmittels im Bereich von 20 °C (68 °F) bis 124 °C (255 °F) an.

Die Anzeige sieht aus wie unten dargestellt, wenn die Temperatur außerhalb des Bereichs von 20 °C (68 °F) bis 124 °C (255 °F) liegt.

- Bei einer Temperatur von unter 20 °C (68 °F): „— — —“
- Bei einer Temperatur von über 125 °C (257 °F): „Hi“ (Blinkend)

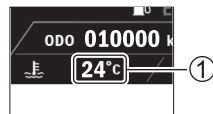

Es ist keine Fehlfunktion, wenn die Temperaturanzeige große Sprünge macht. Da die Möglichkeit einer Überhitzung besteht, wenn das Display über 120 °C (248 °F) heiß wird, siehe „BEI ÜBERHITZUNG (MOTORKÜHLMITTELTEMPERATUR-WARNANZEIGELEUCHE LEUCHTET AUF)“ auf Seite 4-4.

LADUNGSVORGANG-ANZEIGELEUCHE „“

Die Ladungsvorgang-Anzeigeleuchte leuchtet auf, wenn eine Störung im Ladesystem der Batterie auftritt.

ZUR BEACHTUNG: Wenden Sie sich an Ihren Händler, wenn diese Anzeigeleuchte aufleuchtet.

FOTOSENSOR

Der Fotosensor erkennt die Umgebungshelligkeit und stellt die LCD-Anzeige auf optimale Helligkeit ein.

Entsprechend der eingestellten Helligkeit wird WEISS oder SCHWARZ gewählt, wenn die Hintergrundfarbe auf AUTO eingestellt ist.

- Zum Einstellen der LCD-Helligkeit, siehe „HELLIGKEIT“ auf Seite 2-80.
- Zum Einstellen der LCD-Hintergrundfarbe, siehe „TAG / NACHT“ auf Seite 2-83.

ZUR BEACHTUNG:

- *Die Instrumententafel ist mit einem Fotosensor versehen, der die Helligkeit des TFT-Displays und der Messanzeige automatisch an die Umgebungshelligkeit anpasst. Wenn der Fotosensor abgedeckt ist, funktioniert die automatische Lichtenpassung möglicherweise nicht korrekt.*
- *Wenn das TFT-Display heiß wird, kann der Bildschirm dunkel werden. Sobald die Temperatur sinkt, kehrt der Bildschirm in den Normalzustand zurück. Sollte der Bildschirm jedoch weiterhin dunkel bleiben, wenden Sie sich bitte an Ihren Händler, um das Motorrad überprüfen zu lassen.*

TACHOMETER

Der Tachometer zeigt die Fahrgeschwindigkeit in Meilen oder Kilometern pro Stunde an.

ZUR BEACHTUNG:

- Das Umschalten zwischen km/h und mph erfolgt durch Wahl von „UNIT“ (Maßeinheit). (☞ 2-85)
- Wählen Sie km/h oder mph in Übereinstimmung mit geltenden Verkehrsvorschriften.
- Nach einer Änderung der Einheiten sollten Sie die Tachometeranzeige überprüfen.



Anzeige RIDE (Fahren)



Anzeige MENU (Menü)

DREHZAHLMESSER

Der Drehzahlmesser zeigt die Motordrehzahl in Umdrehungen pro Minute (U/min) an.

<Roter Bereich>

Der rote Bereich ① zeigt den Motordrehzahlbereich jenseits der zulässigen Motordrehzahl an. Fahren Sie zum Schutz des Motors so, dass die Nadel nicht in den roten Bereich steigt. Seien Sie beim Herunterschalten vorsichtig, da die Motordrehzahl zu hoch ansteigen könnte, wenn Sie bei hoher Fahrgeschwindigkeit herunterschalten.



Anzeige RIDE (Fahren)

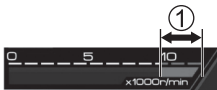

Anzeige MENU (Menü)

UHR

Die Zeit wird im 12-Stunden-AM/PM-System angezeigt.

12:20

Die Einstellung erfolgt durch Wahl von „DATE / TIME“ (Datum / Uhrzeit). (☞ 2-89)

ZUR BEACHTUNG:

- *Diese Uhr wird von der Batterie des Motorrads mit Strom versorgt. Wenn das Motorrad voraussichtlich länger als zwei Monate nicht benutzt wird, bauen Sie die Batterie aus.*
- *Beim erneuten Anklemmen der Batterie werden Datum und Uhrzeit zurückgesetzt und müssen neu eingestellt werden.*

GANGANZEIGE

Die Ganganzeige zeigt den jeweils eingelegten Gang an. Wenn sich das Getriebe im Leerlauf befindet, erscheint „N“ in dieser Anzeige.

ZUR BEACHTUNG:

- Falls in der Popup-Anzeige „CHECK!“ (Überprüfen!) erscheint, gibt die Ganganzeige anstatt einer Zahl nur „-“ an.
- Wenn der Gang nicht richtig eingelegt wurde, kann ebenfalls „-“ angezeigt werden.



KRAFTSTOFFSTANDANZEIGE „“

HINWEIS

Wenn Sie das gesamte Benzin im Kraftstofftank verbrauchen (den Tank leer fahren), kann das zu Fehlzündungen führen, die den Katalysator beschädigen.

Tanken Sie Benzin nach, bevor der Tank ganz leer ist.

ZUR BEACHTUNG:

- Wenn das Motorrad auf dem Seitenständer steht, kann der Kraftstoffstand nicht korrekt angezeigt werden. Schalten Sie den Zündschalter bei senkrecht stehendem Motorrad auf „ON“ (Ein).
- Wenn das Zapfsäulensymbol blinkt, tanken Sie baldmöglichst nach. Wenn der Kraftstofftank fast leer ist, blinkt auch das letzte Segment der Kraftstoffstandanzeige.

V-STROM 800DE

Die Kraftstoffstandanzeige zeigt den Kraftstoffstand im Kraftstofftank an.

- Wenn der Kraftstofftank voll ist, zeigt die Kraftstoffstandanzeige alle 5 Segmente an.
- Wenn der Kraftstoffstand unter 5,0 L (5,3/4,4 US/Imp qt) sinkt, blinkt die Markierung ①.
- Wenn der Kraftstoffstand unter 2,0 L (2,1/1,8 US/Imp qt) sinkt, blinken die Markierung und das Segment.



Kraftstofftank	Ungefähr 2,0 L	Ungefähr 5,0 L	Voll
Segmente	Blinkt 		
-Symbol	Blinkt 	Blinkt 	

V-STROM 800

Die Kraftstoffstandanzeige zeigt den Kraftstoffstand im Kraftstofftank an.

- Wenn der Kraftstofftank voll ist, zeigt die Kraftstoffstandanzeige alle 5 Segmente an.
- Wenn der Kraftstoffstand unter 4,9 L (5,2/4,3 US/Imp qt) sinkt, blinkt die Markierung ①.
- Wenn der Kraftstoffstand unter 2,3 L (2,4/2,0 US/Imp qt) sinkt, blinken die Markierung und das Segment.



Kraftstofftank	Ungefähr 2,3 L	Ungefähr 4,9 L	Voll
Segmente	Blinkt 		
-Symbol	Blinkt 	Blinkt 	

INFORMATIONSFENSTER

Schalten Sie den Zündschalter ein, um die Anzeige RIDE (Fahren) anzuzeigen.

ODO **010000** km  **13.0** v



So nehmen Sie die Einstellung vor

WARNUNG

Es kann zu Unfällen führen, sich während der Fahrt zu sehr auf die Instrumente und Schalter zu konzentrieren.

Schalten Sie das Display niemals während der Fahrt um. Ändern oder bestätigen Sie Einstellungen, wenn das Motorrad steht.

ZUR BEACHTUNG: Für Einzelheiten zum Umschalten zwischen km/h und mph, km/L und L/100km, MPG IMP und MPG US, siehe „MASSEINHEIT“ auf Seite 2-85.

Verwenden Sie den WAHLSCHALTER ①  / , um die Anzeige zu ändern.

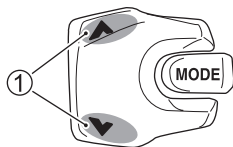

Die Elemente ändern sich wie folgt.

- ① Kilometerzähler / Spannungsmeter
- ② Tageskilometerzähler 1
- ③ Tageskilometerzähler 1 (Anzeige des durchschnittlichen Kraftstoffverbrauchs 1 (km/L, L/100km))
- ④ Tageskilometerzähler 2
- ⑤ Tageskilometerzähler 2 (Anzeige des durchschnittlichen Kraftstoffverbrauchs 2 (km/L, L/100km))
- ⑥ Reichweitenanzeige / Anzeige des momentanen Kraftstoffverbrauchs (km/L, L/100km)

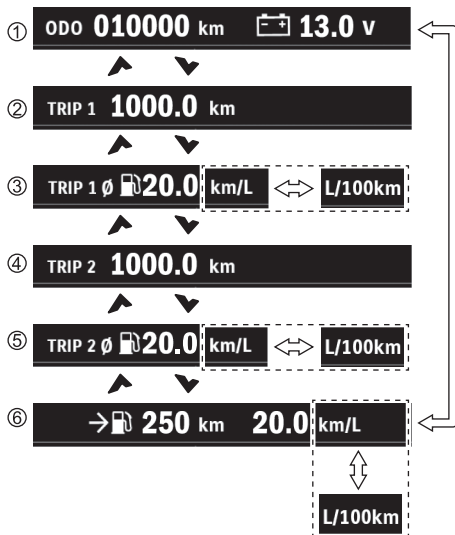

Gesamtkilometerzähler

ODO 010000 km

Der Gesamtkilometerzähler zeichnet die Gesamtfahrstrecke auf. Der Anzeigebereich des Gesamtkilometerzählers reicht von 0 bis 999 999.

ZUR BEACHTUNG: Wenn die Gesamtfahrstrecke 999 999 überschreitet, bleibt die Anzeige bei 999 999 stehen.

Tageskilometerzähler

TRIP 1 1000.0 km

Nach einem Zurücksetzen werden Streckendistanzen von bis zu 9999,9 angezeigt.

- Es gibt 2 Modi: TRIP 1 und TRIP 2.
- Halten Sie den WAHLSCHALTER ▼ etwa 2 Sekunden lang gedrückt, um die Anzeige auf 0,0 zurückzusetzen. Dieser Vorgang setzt nur TRIP 1 oder TRIP 2 zurück, nicht beide.
- Wenn Sie den Reset-Vorgang durchführen, während die Anzeige angestellt ist, wird auch der entsprechende Zähler für den durchschnittlichen Kraftstoffverbrauch zurückgesetzt.

ZUR BEACHTUNG: Wenn der Tageskilometerzähler 9999,9 überschreitet, wird er auf 0,0 zurückgestellt, und die Wegstreckemessung beginnt von neuem.

Anzeige für durchschnittlichen Kraftstoffverbrauch

TRIP 1  20.0 km/L

TRIP 1  5.0 L/100km

TRIP 1  47.0 MPG US

TRIP 1  56.4 MPG IMP

- Diese Anzeige zeigt den Kraftstoffverbrauch für die zurückgelegte Strecke sowohl für TRIP 1 als auch für TRIP 2 an. Die Anzeige erfolgt in folgenden Bereichen:
 - km/L, MPG US, MPG IMP: 0,1 bis 99,9
 - L/100km: 2,0 bis 99,9
- Wenn der Tageskilometerzähler 0,0 anzeigt, wird der durchschnittliche Kraftstoffverbrauch als --,- angezeigt.

ZUR BEACHTUNG:

- *Die Anzeige zeigt rechnerisch ermittelte Werte, die unter Umständen von den tatsächlichen Werten abweichen.*
- *Wenn die Batterie wieder angeschlossen wird, wird der durchschnittliche Kraftstoffverbrauch möglicherweise nicht korrekt angezeigt. In diesem Fall wird nach dem Zurücksetzen des Tageskilometerzählers der richtige Wert angezeigt.*

Voltmeter



12.3 v

Die Spannungsanzeige zeigt die Batteriespannung an.

ZUR BEACHTUNG:

- *Der angezeigte Wert kann vom Wert anderer Instrumente abweichen.*
- *Wenn häufig eine Spannung unter 12,0 V angezeigt wird, lassen Sie das Motorrad bitte von einem Händler überprüfen.*

Anzeige für momentanen Kraftstoffverbrauch

20.0 km/L

5.0 L/100km

47.0 MPG US

56.4 MPG IMP

Diese Anzeige zeigt den momentanen Kraftstoffverbrauch innerhalb der folgenden Bereiche an, während das Motorrad gefahren wird.

- km/L, MPG US, IMP: 0,1–99,9
- L/100km: 2,0–99,9

ZUR BEACHTUNG:

- *Während das Motorrad 5 km/h (3 mph) oder langsamer fährt, wird der Kraftstoffverbrauch nicht gemessen.*
- *Bei den angezeigten Werten handelt es sich um rechnerisch ermittelte Werte, die unter Umständen nicht den tatsächlichen Werten entsprechen.*

Reichweitenanzeige



Die Reichweitenanzeige zeigt die geschätzte Reichweite (Distanz) auf der Grundlage des verbleibenden Kraftstoffs an. Beim Nachtanken wird die Reichweite neu berechnet. Die Anzeige ändert sich eventuell aber nicht, wenn nur wenig Kraftstoff nachgefüllt wird.

Wenn das Motorrad auf dem Seitenständer steht, wird die Reichweite nicht neu berechnet. Überprüfen Sie die geschätzte Reichweite bei eingeklapptem Seitenständer. Die Reichweitenanzeige wird zurückgesetzt, wenn die Batterie abgeklemmt wird. In diesem Fall zeigt das Instrument „— —“ an, bis das Motorrad eine gewisse Strecke zurückgelegt hat.

ZUR BEACHTUNG:

- *Die voraussichtliche Reichweite ist ein rechnerisch ermittelter Wert. Die Anzeige kann von der tatsächlichen Reichweite abweichen. Wir empfehlen daher, dass Sie rechtzeitig nachtanken.*
- *Zum Berechnen der Reichweite wird nicht der durchschnittliche Kraftstoffverbrauch verwendet. Deshalb stimmt das errechnete Ergebnis unter Umständen nicht mit dem Wert überein, der dem durchschnittlichen Kraftstoffverbrauch entsprechen würde.*

SERVICEANZEIGE „“

Indem Sie das Datum und die Wegstrecke einstellen, können Sie sich an die Fälligkeit des nächsten Service erinnern lassen. Wenn das eingestellte Datum oder die eingestellte Wegstrecke erreicht worden ist, leuchtet die Serviceanzeige „“ auf. Für Einzelheiten: siehe „NÄCHSTE WARTUNG“ auf Seite 2-76.

ZUR BEACHTUNG: Wenden Sie sich bezüglich der passenden Einstellung der Serviceanzeige bitte an Ihren Händler.

ANZEIGE DER UMGEBUNGSLUFTTEMPERATUR

Die Umgebungslufttemperaturanzeige zeigt immer die Umgebungstemperatur an.

- Der Temperaturanzeigebereich reicht von -10 °C bis 50 °C (14 °F bis 122 °F).
- In der Umgebungslufttemperaturanzeige erscheint „Lo“ (Niedrig), wenn die Umgebungslufttemperatur unter -11 °C (13 °F) liegt.
- In der Umgebungslufttemperaturanzeige erscheint „Hi“ (Hoch), wenn die Umgebungslufttemperatur über 51 °C (123 °F) liegt.



Die Temperatureinheit (°C/°F) kann unter „UNIT“ (Maßeinheit) geändert werden. (☞
2-85)

ZUR BEACHTUNG:

- Nutzen Sie die Temperaturanzeige als Richtlinie. Diese Anzeige erscheint unter Umständen nicht korrekt, wenn das Motorrad steht oder langsam fährt.
- Wenn das Motorrad angehalten wird, kann die Motorwärme die angezeigte Temperatur beeinflussen.

Niedrige Temperatur

Ein Popup-Fenster „ICY ROAD“ (Vereiste Fahrbahn) ① erscheint in der Instrumententafel, wenn die Umgebungstemperatur unter 3 °C (38 °F) fällt.

Die Anzeige der Umgebungstemperatur ② und die Frost-Anzeige ③ blinken ebenfalls 30 Sekunden lang. Die Frost-Anzeige ③ wird so lange angezeigt, bis die Umgebungstemperatur auf 5 °C (41 °F) oder höher ansteigt.

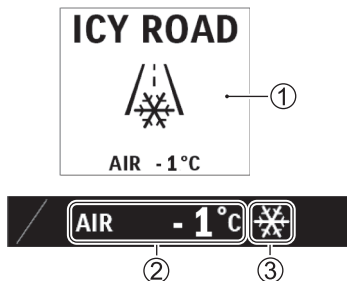

ZUR BEACHTUNG:

- Nutzen Sie die Temperaturanzeige als Richtlinie. Diese Anzeige erscheint unter Umständen nicht korrekt, wenn das Motorrad steht oder langsam fährt.
- Wenn das Popup-Fenster „ICY ROAD“ (Vereiste Fahrbahn) aufleuchtet, kann es sein, dass die Straßen vereist sind. Achten Sie in diesem Fall besonders vorsichtig auf die Begebenheit der Straßenoberfläche.

FAHRERASSISTENZSYSTEM- EINSTELLUNGEN

TRAKTIONSKONTROLLSYSTEM

Wenn das Traktionskontrollsystem am Hinterrad beim Beschleunigen einen Antriebschlupf erkennt, regelt es automatisch die Motorleistungsabgabe, um die Bodenhaftung des Hinterradreifens wiederherzustellen. Die Traktionskontrollsystem-Anzeigeleuchte „TC“ blinkt, wenn das Traktionskontrollsystem die Motorleistungsabgabe regelt.

⚠️ WARNUNG

Wenn Sie einen nicht vorgeschriebenen Reifen oder ein nicht vorgeschriebenes Kettenrad verwenden, kann das Traktionskontrollsystem die Motorleistung möglicherweise nicht genau steuern.

Verwenden Sie die für die Reifen bzw. das Kettenrad nur vorgeschriebene Teile.

WARNUNG

Zu viel Vertrauen in das Traktionskontrollsystem kann riskant sein.

Das Traktionskontrollsystem kann das Durchdrehen des Hinterrads nicht in allen Fällen verhindern. Das System kann den Schlupf des Hinterrads wegen schneller Kurvenfahrt, übermäßigen Neigungswinkels, starker Bremsbetätigung oder wegen Motorbremswirkung nicht ausgleichen. Fahren Sie stets mit einer Ihrem Können sowie den Wetter- und Straßenbedingungen angepassten Geschwindigkeit.

Die Traktionskontrolle steuert die Motorleistung, um den Leerlauf des Hinterrads zu reduzieren, und kann auf folgende Modi eingestellt werden.

<G-Mode> (Modus G) (V-STROM 800DE)
Modus für nicht-asphaltierte Straßen.

In den Modi für asphaltierte Straßen wird die Antriebskraft so eingestellt, dass sie aktiver arbeitet.

<OFF> (Aus)

Bei Wahl von OFF (Aus) wird die Motorleistung nicht gesteuert, selbst wenn das Hinterrad im Leerlauf dreht.

<Mode-1 - 3> (Modus 1–3)
Modus für asphaltierte Straßen.

Die niedrigste Steuerungsstufe ist Modus 1, die höchste Modus 3.

ZUR BEACHTUNG: Da im Modus G das Hinterrad bis zu einem gewissen Grad durchdrehen kann, ist er nicht für asphaltierte Straßen geeignet.



*



* Nur V-STROM 800DE

ZUR BEACHTUNG: Überprüfen Sie vor der Fahrt den Einstellmodus in der Anzeige des Traktionskontrollsystems auf der Instrumententafel.

ZUR BEACHTUNG:

- Wenn das Traktionskontrollsystem die Motorleistungsabgabe regelt, ändert sich der Klang von Motor und Auspuffanlage.
- Wenn der Vorder- oder Hinterreifen keinen vollen Kontakt zur Straßenoberfläche hat, wie zum Beispiel beim Fahren auf einer unebenen Straße, regelt das Traktionskontrollsystem die Motorleistungsabgabe.
- Wenn das Traktionskontrollsystem die Motorleistungsabgabe regelt, nimmt die Motordrehzahl bei Aufdrehen des Gasdrehgriffs zum Erhöhen der Motorleistung nicht zu. Nehmen Sie in einem solchen Fall das Gas ganz weg, um den normalen Betrieb wiederherzustellen.

WARNUNG

Wenn Sie während der Fahrt auf die Messanzeige oder den Schalter blicken, kann das zu einem Unfall führen.

Achten Sie beim Wechseln des Modus aufmerksam auf Ihre Umgebung und sorgen Sie für eine sichere Handhabung.

ZUR BEACHTUNG:

- *Wenn der Modus nicht gewechselt werden kann, blinkt die Modus-Anzeige.*
- *Wenn der Modus trotz einer korrekten Vorgehensweise nicht geändert werden kann, halten Sie das Motorrad an einem sicheren Ort an und schalten Sie die Zündung einmal aus.*
- *Wenn der Modus immer noch nicht geändert werden kann, nachdem Sie die Zündung wieder eingeschaltet haben, lassen Sie Ihr Motorrad von Ihrem Händler überprüfen.*

Nehmen Sie die Einstellungen gemäß dem unten beschriebenen Verfahren vor. Wenn die Zündung während dem Setzen der Einstellungen ausgeschaltet wird, wird der zum Zeitpunkt des Ausschaltens gewählte Modus eingestellt.

1. Rufen Sie die Anzeige Ride (Fahren) auf.
2. Drücken Sie den Schalter MODE ①, um „TC“ auszuwählen. Das ausgewählte Element wird hervorgehoben.



3. Drücken Sie den WAHLSCHALTER ② ▲ / ▼, um einen Modus zu wählen.

ZUR BEACHTUNG:

- Der Modus kann geändert werden, solange der Gasdrehgriff nicht zu weit geöffnet ist.
- Wenn der Modus nicht gewechselt werden kann, blinkt die Anzeige, wenn der WAHLSCHALTER ② gedrückt wird.

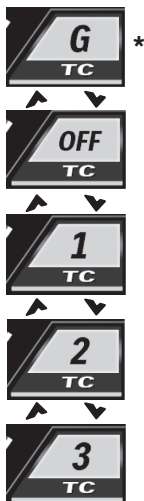

* Nur V-STROM 800DE

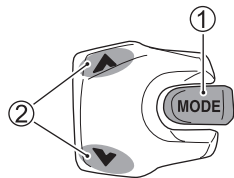

4. Wenn Sie den Schalter MODE ① drücken, wird Ihre Auswahl bestätigt und das Hervorheben der Anzeige beendet.

SUZUKI FAHRMODUS-WAHLSCHALTER (SDMS) (Außer 35 kW-Modell)

SDMS ist ein Schalter, der die Wahl der Motorleistungscharakteristik aus einem der drei Fahrmodi A, B oder C gemäß den Präferenzen des Fahrers gestattet. Dabei stehen eine Reihe von Fahrmodi zur Auswahl, einschließlich Fahren bei hoher Geschwindigkeit und Fahren in dichtem Verkehr.



Fahrmodus-Charakteristik

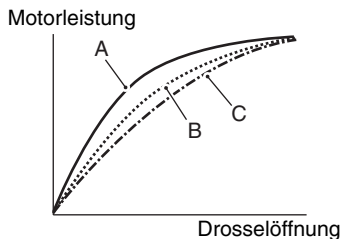

Modus A

Der Modus A gewährleistet schnelles Gasannehmen bei allen Drosselöffnungen, um maximale Motorleistung zu erzielen.

Modus B

Der Modus B bietet langsames Gasannehmen als der Modus A bis hin zu mittleren Drosselöffnungen.

Modus C

Der Modus C bietet langsames Gasan-
nehmen als der Modus B bis hin zu großen
Drosselöffnungen.

Einstellung

WARNUNG

Die Betätigung des SDMS während der
Fahrt verändert Motordrehzahl und -lei-
stung und kann die Fahrstabilität beein-
trächtigen.

Betätigen Sie den SDMS nur, wenn das
Motorrad steht.

WARNUNG

Wenn Sie während der Fahrt auf die Mes-
sanzeige oder den Schalter blicken,
kann das zu einem Unfall führen.

Achten Sie beim Wechseln des Modus
aufmerksam auf Ihre Umgebung und
sorgen Sie für eine sichere Handhabung.

ZUR BEACHTUNG:

- Wenn der Modus nicht gewechselt werden kann, blinkt die Modus-Anzeige.
- Wenn der Modus trotz einer korrekten Vorgehensweise nicht geändert werden kann, halten Sie das Motorrad an einem sicheren Ort an und schalten Sie die Zündung einmal aus.
- Wenn der Modus immer noch nicht geändert werden kann, nachdem Sie die Zündung wieder eingeschaltet haben, lassen Sie Ihr Motorrad von Ihrem Händler überprüfen.

Nehmen Sie die Einstellungen gemäß dem unten beschriebenen Verfahren vor. Wenn die Zündung während dem Setzen der Einstellungen ausgeschaltet wird, wird der zum Zeitpunkt des Ausschaltens gewählte Modus eingestellt.

1. Rufen Sie die Anzeige Ride (Fahren) auf.
2. Drücken Sie den Schalter MODE ①, um „SDMS“ auszuwählen. Das ausgewählte Element wird hervorgehoben.



3. Drücken Sie den WAHLSCHALTER ② ▲ / ▼, um einen Modus zu wählen.

ZUR BEACHTUNG:

- Der Modus kann geändert werden, solange der Gasdrehgriff nicht zu weit geöffnet ist.
- Wenn der Modus nicht gewechselt werden kann, blinkt die Anzeige, wenn der WAHLSCHALTER ② gedrückt wird.

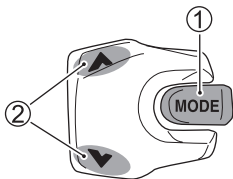
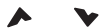

4. Wenn Sie den Schalter MODE ① drücken, wird Ihre Auswahl bestätigt und das Hervorheben der Anzeige beendet.

ABS-MODUS

Sie können die ABS-Eingriffsstufe wählen.

- Rear-OFF* (Hinten AUS):
Stoppt den ABS-Eingriff in die Hinterradbremse.
- Mode-1 (Modus 1):
Reduziert den ABS-Eingriff.
- Mode-2 (Modus 2):
Höherer ABS-Eingriff, verglichen zu Modus 1.



*



* Nur V-STROM 800DE

ZUR BEACHTUNG: Bei Fahrten im Gelände usw. kann die ABS-Aktivierung der Hintergradbremse bei Bedarf durch Auswahl von Rear-OFF (Hinten-AUS) abgeschaltet werden.

Einstellung

Der ABS-Modus kann unter den folgenden Bedingungen A oder B geändert werden:

A: Wenn das Motorrad steht

B: Wenn der Gasdrehgriff vollständig geschlossen ist und die Bremsen während der Fahrt nicht betätigt werden

WARNUNG

Es ist gefährlich, sich während der Fahrt zu sehr auf die Instrumente und Schalter zu konzentrieren.

Wenn Sie den ABS-Modus während der Fahrt umschalten müssen, achten Sie darauf, dass Sie der Sicherheit der Umgebung genügend Aufmerksamkeit widmen.

Nehmen Sie die Einstellungen gemäß dem unten beschriebenen Verfahren vor.

Wenn die Zündung während dem Setzen der Einstellungen ausgeschaltet wird, wird der zum Zeitpunkt des Ausschaltens gewählte Modus (Modus 1 oder Modus 2) eingestellt. Wenn der Modus Rear-OFF (Hinten-AUS) ausgewählt war, wird die Einstellung beim Ausschalten der Zündung aufgehoben und der Modus 1 wird eingestellt.

1. Rufen Sie die Anzeige RIDE (Fahren) auf.
2. Drücken Sie den Schalter MODE ①, um „ABS“ auszuwählen. Wenn Sie ABS auswählen, wird es hervorgehoben.



3. Halten Sie den WAHLSCHALTER ② ▲ / ▼ etwa 2 Sekunden lang gedrückt, um den ABS-Modus auszuwählen.

ZUR BEACHTUNG: Wenn der Modus nicht gewechselt werden kann, blinkt die Anzeige, wenn der WAHLSCHALTER ② gedrückt wird.

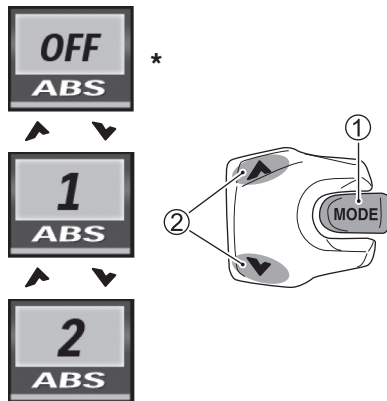

* Nur V-STROM 800DE

MOTORDREHZAHLANZEIGE

Durch „ON“ / „OFF“ (Ein- und Ausschalten) der Motordrehzahlanzeige können Sie den Motordrehzahlbereich festlegen, der auf dem Balken des Drehzahlmessers ① blinken soll.

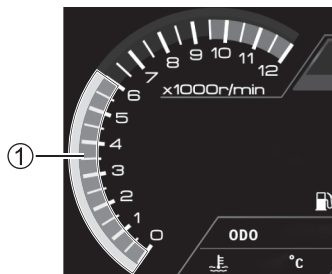

Anzeige RIDE (Fahren)



Anzeige MENU (Menü)

Beispiel: Drehzahleinstellung 6000 U/min

1. Rufen Sie die Anzeige MENU (Menü) auf.
2. Wählen Sie mit den WAHLSCHALTERN ▲ / ▼ den Menüpunkt „RIDE“ (Fahren), und bestätigen Sie mit dem Schalter MODE.

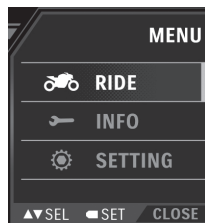

3. Wählen Sie mit den WAHLSCHALTERN ▲/▼ den Menüpunkt „RPM SET“ (Drehzahl) und bestätigen Sie mit dem Schalter MODE.

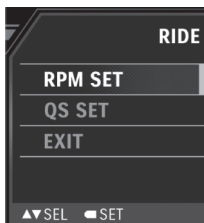

- Siehe „MODUS-Einstellung“ auf Seite 2-67.
- Siehe „Drehzahleinstellung“ auf Seite 2-69.

MODUS-Einstellung

1. Wählen Sie mit den WAHLSCHALTERN ▲/▼ den Menüpunkt „MODE“ (Modus) und bestätigen Sie mit dem Schalter MODE.

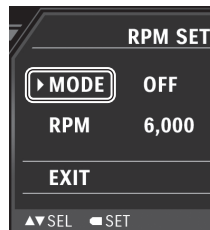

2. Drücken Sie den WAHLSCHALTER ▲ / ▼, um „ON“ (Ein) oder „OFF“ (Aus) auszuwählen.

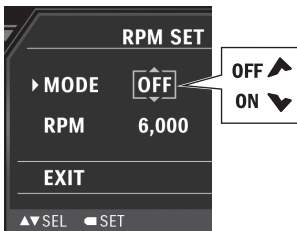

3. Drücken Sie den Schalter MODE, um die Einstellung zu bestätigen. Wenn „ON“ (Ein) eingestellt ist, wird die Motordrehzahlanzeige ③ eingeblendet.

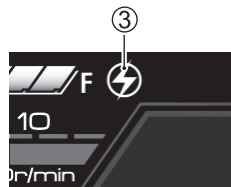

4. Wählen Sie mit den WAHLSCHALTERN ▲ / ▼ den Menüpunkt „EXIT“ (Zurück) und bestätigen Sie mit dem Schalter MODE, um zum vorherigen Bildschirm zurückzukehren.

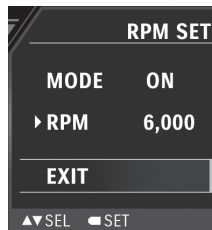

5. Wählen Sie mit den WAHLSCHALTERN ▲ / ▼ den Menüpunkt „EXIT“ (Zurück) und bestätigen Sie mit dem Schalter MODE, um zur Anzeige MENU (Menü) zurückzukehren.

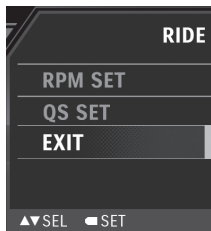

Drehzahleinstellung

1. Wählen Sie mit den WAHLSCHALTERN ▲ / ▼ den Menüpunkt „RPM“ (Drehzahl) und bestätigen Sie mit dem Schalter MODE.

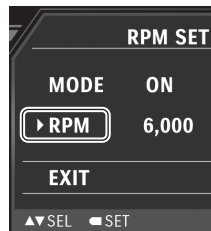

2. Wählen Sie mit den WAHLSCHALTERN ▲ / ▼ den gewünschten Drehzahlwert und bestätigen Sie die Einstellung mit dem Schalter MODE.

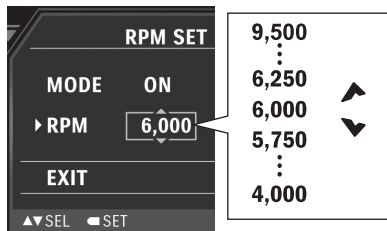

3. Wählen Sie mit den WAHLSCHALTERN ▲ / ▼ den Menüpunkt „EXIT“ (Zurück) und bestätigen Sie mit dem Schalter MODE, um zum vorherigen Bildschirm zurückzukehren.

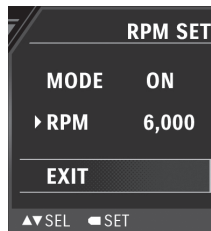

4. Wählen Sie mit den WAHLSCHALTERN ▲ / ▼ den Menüpunkt „EXIT“ (Zurück) und bestätigen Sie mit dem Schalter MODE, um zur Anzeige MENU (Menü) zurückzukehren.

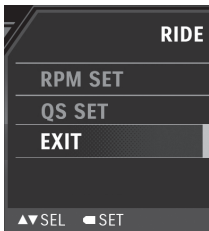

SCHALTAUTOMAT

Sie können den Mode (Modus) des Schaltautomatensystem (Quick Shift) entweder auf „ON“ (Ein) oder „OFF“ (Aus) stellen.

Wenn das Schaltautomatensystem (Quick Shift) auf dem Instrumentendisplay eingestellt ist, ist der Schaltvorgang während der Fahrt verfügbar, ohne den Gasdrehgriff zu betätigen oder den Kupplungshebel zu ziehen.

Beim Anfahren des Motorrads oder beim Anhalten mit eingelegtem Gang müssen Sie den Kupplungshebel ziehen.

ZUR BEACHTUNG: Zum Fahren mit dem Schaltautomatensystem (Quick Shift), siehe „Bedienung des Schaltautomaten (Quick Shift)“ auf Seite 2-130.

1. Rufen Sie die Anzeige MENU (Menü) auf.
2. Wählen Sie mit den WAHLSCHALTERN ▲ / ▼ den Menüpunkt „RIDE“ (Fahren), und bestätigen Sie mit dem Schalter MODE.

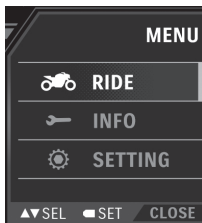

3. Wählen Sie mit den WAHLSCHALTERN ▲ / ▼ den Menüpunkt „QS SET“ (Schaltautomat) und bestätigen Sie mit dem Schalter MODE.

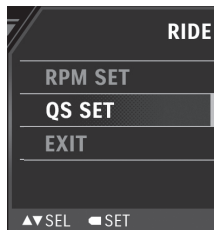

4. Drücken Sie den WAHLSCHALTER ▲ / ▼, um „ON“ (Ein) oder „OFF“ (Aus) auszuwählen. Wenn „ON“ (Ein) eingestellt ist, wird die Schnellautomatanzeige ① eingeblendet.

ZUR BEACHTUNG: Wenn Sie die Einstellung nicht ändern können, drücken Sie den WAHLSCHALTER und entweder „ON“ (Ein) oder „OFF“ (Aus) beginnt zu blinken.

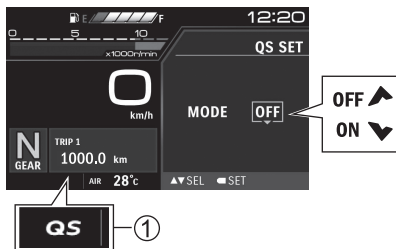

5. Bestätigen Sie mit dem Schalter MODE, um zum vorherigen Bildschirm zurückzukehren.

6. Wählen Sie mit den WAHLSCHALTERN ▲ / ▼ den Menüpunkt „EXIT“ (Zurück) und bestätigen Sie mit dem Schalter MODE, um zur Anzeige MENU (Menü) zurückzukehren.

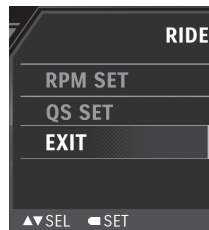

INFO-EINSTELLUNGEN

WARNUNGEN

Diese Meldungen informieren über aktuelle Probleme oder Störungen, die am Motorrad auftreten. Die WARNING LIST (Warnungen) kann nur ausgewählt werden, wenn ein Problem auftritt.

1. Rufen Sie die Anzeige MENU (Menü) auf.
2. Wählen Sie mit den WAHLSCHALTERN ② ▲ / ▼ den Menüpunkt „INFO“ (Informationen) und bestätigen Sie mit dem Schalter MODE ①.

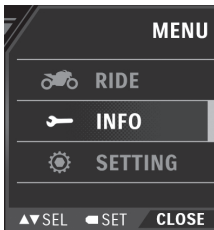

3. Wählen Sie mit den WAHLSCHALTERN ② ▲ / ▼ den Menüpunkt „WARNING LIST“ (Warnungen) und bestätigen Sie mit dem Schalter MODE ①.

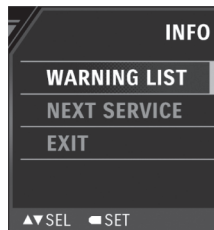

4. Mit den WAHLSCHALTERN ② ▲ / ▼ können Sie die Informationen zu Defekten oder Fehlfunktionen überprüfen.

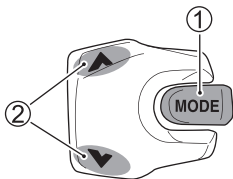

Für Einzelheiten: siehe „POPUP-ANZEIGE“ auf Seite 2-31.

5. Wählen Sie „CLOSE“ (Schließen) und bestätigen Sie mit dem Schalter MODE ①, um zum vorherigen Bildschirm zurückzukehren.

NÄCHSTE WARTUNG

Die Funktion Erinnerung für die nächste Wartung benachrichtigt Sie mittels einer Anzeige der nächsten Wartung über den nächsten geplanten Wartungstermin basierend auf den Einstellungen für Datum und Entfernung.

WARNUNG

Fortgesetztes Fahren des Motorrads ohne Durchführen der erforderlichen Wartung kann sich nachteilig auf das Motorrad auswirken und zu Unfällen führen.

Nutzen Sie die Serviceanzeige, damit Sie keinen wichtigen Wartungstermin verpassen. Beauftragen Sie Ihren Händler mit der Durchführung des Service und dem Zurücksetzen der Serviceanzeige.

ZUR BEACHTUNG: Bezüglich Einstellung der Serviceanzeige wenden Sie sich bitte an Ihren Händler.

<Öffnen des Vorankündigungsbildschirms>

Wenn bis zum eingestellten Datum noch 1 Monat verbleibt oder bis zur eingestellten Strecke noch 1000 km (600 Meilen) verbleiben, wird beim Einschalten der Zündung 3 Sekunden lang eine Vorankündigung des Serviceintervalls (Inspektionsdatum, verbleibende Strecke) angezeigt.



Beispiel: Wenn die Bedingung für das Entfernung erfüllt ist



Beispiel: Wenn die Bedingungen für Datum und Entfernung erfüllt sind

<Öffnen des Alarmbildschirms>

Wenn die Serviceanzeige erscheint, wird beim Einschalten des Zündschalters 3 Sekunden lang ein Alarmbildschirm angezeigt.



<Wenn die Serviceanzeige erscheint>

- Das Zeichen „“ ^① wird angezeigt, wenn das eingestellte Datum oder die eingestellte Strecke erreicht worden ist.
- Unabhängig davon, ob die Strecke oder das Datum zuerst erreicht wird, erfolgt die Anzeige der Strecke mit „-km“ oder „-Meilen“ und des Datums mit dem eingestellten Datum.

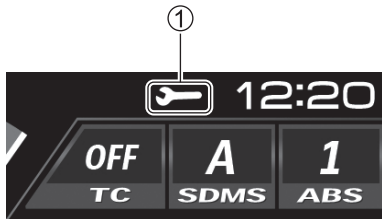

<Einstellungen für Datum und Entfernung der Erinnerung der nächsten Wartung überprüfen>

1. Rufen Sie die Anzeige MENU (Menü) auf.
2. Wählen Sie mit den WAHLSCHALTERN ▲ / ▼ den Menüpunkt „INFO“ (Informationen) und bestätigen Sie mit dem Schalter MODE.

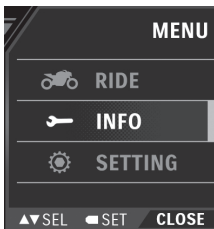

3. Wählen Sie mit den WAHLSCHALTERN ▲ / ▼ den Menüpunkt „NEXT SERVICE“ (Nächste Wartung) und bestätigen Sie mit dem Schalter MODE.

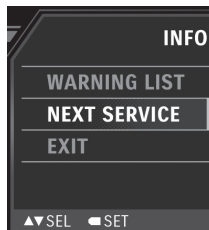

4. Das eingestellte Datum und die eingestellte Entfernung werden angezeigt.

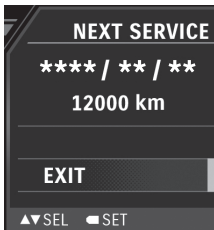

5. Bestätigen Sie mit dem Schalter MODE, um zum vorherigen Bildschirm zurückzukehren.

Werkseitige Voreinstellungen

- 1.000 km (600 Meilen)

BILDSCHIRM-EINSTELLUNGEN

HELLIGKEIT

Die Einstellungsoptionen für die Helligkeit der Instrumententafel umfassen „BRIGHT“ (Hell), „MEDIUM“ (Mittel) und „DARK“ (Dunkel).

WARNUNG

Die Helligkeit der Instrumententafel wird mithilfe eines Fotosensors in Abhängigkeit von der Helligkeit der Umgebung angepasst. Wenn der Sensor mit einem Aufkleber oder einem anderen Gegenstand verdeckt wird, kann die Anzeige der Instrumententafel in hellen Bedingungen nicht abgelesen werden, was zu einem Unfall führen kann.

Decken Sie den Fotosensor nicht mit Aufklebern ab und verhindern Sie auch nicht anderweitig, dass Umgebungslicht den Fotosensor erreicht.

1. Rufen Sie die Anzeige MENU (Menü) auf.
2. Wählen Sie mit den WAHLSCHALTERN ▲ / ▼ den Menüpunkt „SETTING“ (Einstellungen) und bestätigen Sie mit dem Schalter MODE.

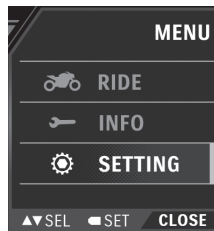

3. Wählen Sie mit den WAHLSCHALTERN ▲/▼ den Menüpunkt „BRIGHTNESS“ (Helligkeit) und bestätigen Sie mit dem Schalter MODE, um zum Einstellungsbildschirm zu gelangen. Die Option, für die ein Häkchen angezeigt wird, ist die aktuelle Einstellung



4. Setzen Sie mit den WAHLSCHALTERN ▲/▼ die Auswahl auf eine der Optionen „BRIGHT“ (Hell), „MEDIUM“ (Mittel) oder „DARK“ (Dunkel).

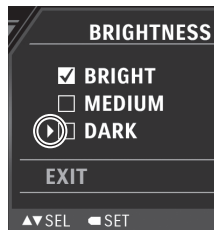

Beispiel: DARK (Dunkel)

5. Drücken Sie den Schalter MODE, um ein Häkchen zu setzen und die Einstellung zu bestätigen.

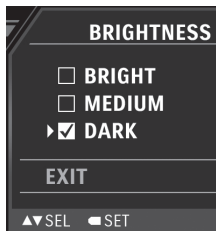

Beispiel: DARK (Dunkel)

6. Wählen Sie mit den WAHLSCHALTERN ▲ / ▼ den Menüpunkt „EXIT“ (Zurück) und bestätigen Sie mit dem Schalter MODE, um zum vorherigen Bildschirm zurückzukehren.

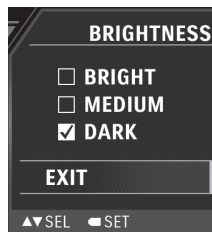

TAG / NACHT

Die Optionen für die Hintergrundfarbe der Instrumententafel umfassen „AUTO“ (Automatisch), „WHITE“ (Weiß) und „BLACK“ (Schwarz).

1. Rufen Sie die Anzeige MENU (Menü) auf.
2. Wählen Sie mit den WAHLSCHALTERN ▲ / ▼ den Menüpunkt „SETTING“ (Einstellungen) und bestätigen Sie mit dem Schalter MODE.

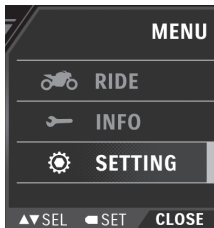

3. Wählen Sie mit den WAHLSCHALTERN ▲ / ▼ den Menüpunkt „DAY / NIGHT“ (Tag / Nacht) und bestätigen Sie mit dem Schalter MODE, um zum Einstellungsbildschirm zu gelangen. Die Option, für die ein Häkchen angezeigt wird, ist die aktuelle Einstellung

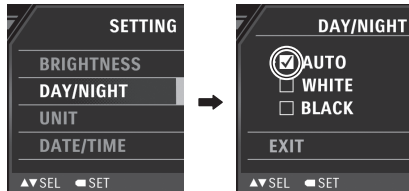

4. Setzen Sie mit den WAHLSCHALTERN ▲ / ▼ die Auswahl ▶ auf eine der Optionen „AUTO“ (Automatisch), „WHITE“ (Weiß) oder „BLACK“ (Schwarz).

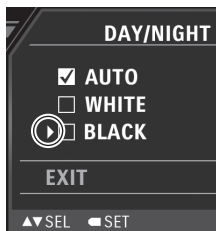

Beispiel: BLACK (Schwarz)

5. Drücken Sie den Schalter MODE, um ein Häkchen zu setzen und die Einstellung zu bestätigen.

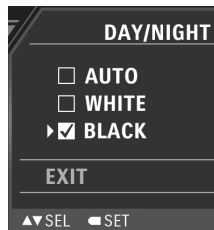

Beispiel: BLACK (Schwarz)

6. Wählen Sie mit den WAHLSCHALTERN ▲ / ▼ den Menüpunkt „EXIT“ (Zurück) und bestätigen Sie mit dem Schalter MODE, um zum vorherigen Bildschirm zurückzukehren.

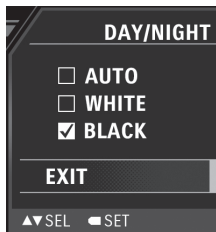

MASSEINHEIT

Sie können die Einheiten für Geschwindigkeit, Entfernung, Kraftstoffverbrauch, Umgebungstemperatur und Kühlmitteltemperatur wie folgt einstellen.

ZUR BEACHTUNG: Die „SPEED“ (Geschwindigkeit) erscheint nur für Instrumententafeln, bei denen die Einheit der Geschwindigkeit zwischen km/h und mph umgeschaltet werden kann.

1. Rufen Sie die Anzeige MENU (Menü) auf.
2. Wählen Sie mit den WAHLSCHALTERN ▲ / ▼ den Menüpunkt „SETTING“ (Einstellungen) und bestätigen Sie mit dem Schalter MODE.

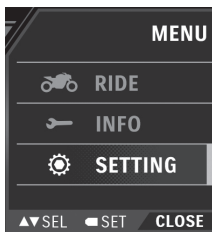

3. Wählen Sie mit den WAHLSCHALTERN ▲ / ▼ den Menüpunkt „UNIT“ (Maßeinheiten) und bestätigen Sie mit dem Schalter MODE.

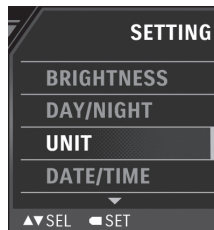

4. Wählen Sie mit den WAHLSCHALTERN ▲ / ▼ den Menüpunkt Ihrer Wahl und bestätigen Sie mit dem Schalter MODE, um zum Einstellungsbildschirm zu gelangen. Die Option, für die ein Häkchen angezeigt wird, ist die aktuelle Maßeinheit.

- **SPEED (Geschwindigkeit):**

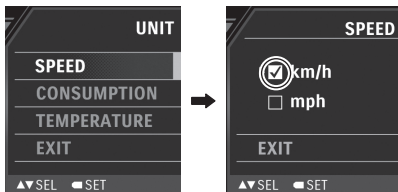

- **CONSUMPTION (Verbrauch):**

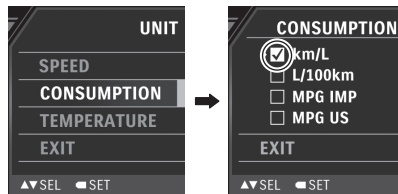

- **TEMPERATURE (Temperatur):**

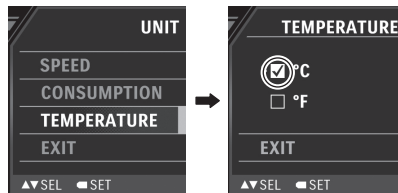

5. Setzen Sie mit den WAHLSCHALTERN ▲ / ▼ die Auswahl ▶ auf die anzuzeigende Maßeinheit.

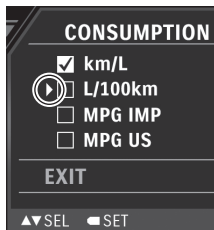

Beispiel: CONSUMPTION (Verbrauch) – L/100km

6. Drücken Sie den Schalter MODE, um ein Häkchen zu setzen und die Einstellung zu bestätigen.

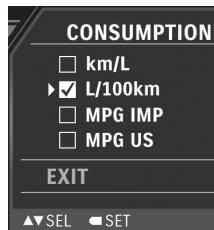

Beispiel: CONSUMPTION (Verbrauch) – L/100km

7. Wählen Sie mit den WAHLSCHALTERN ▲ / ▼ den Menüpunkt „EXIT“ (Zurück) und bestätigen Sie mit dem Schalter MODE, um zum vorherigen Bildschirm zurückzukehren.

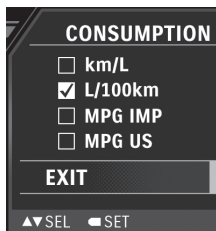

Beispiel: CONSUMPTION (Verbrauch) – L/100km

DATUM / UHRZEIT

Legen Sie das Anzeigeformat für Jahr, Monat und Tag fest und stellen Sie das Datum und die Uhrzeit ein.

ZUR BEACHTUNG: Wenn die Batterie abgeklemmt wurde, müssen Datum und Uhrzeit neu eingestellt werden.

1. Rufen Sie die Anzeige MENU (Menü) auf.
2. Wählen Sie mit den WAHLSCHALTERN ▲ / ▼ den Menüpunkt „SETTING“ (Einstellungen) und bestätigen Sie mit dem Schalter MODE.

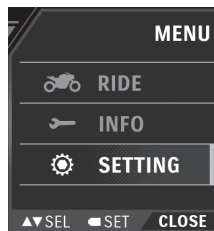

3. Wählen Sie mit den WAHLSCHALTERN ▲ / ▼ den Menüpunkt „DATE / TIME“ (Datum / Uhrzeit) und bestätigen Sie mit dem Schalter MODE.

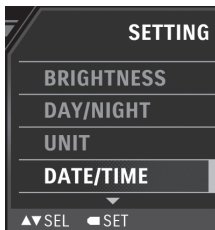

4. Wählen Sie mit den WAHLSCHALTERN ▲ / ▼ den Menüpunkt Ihrer Wahl und bestätigen Sie mit dem Schalter MODE, um eine Einstellung vorzunehmen. Wählen Sie „EXIT“ (Zurück), um zum vorherigen Bildschirm zurückzukehren.

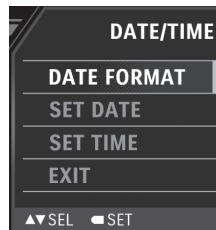

Beispiel: DATE FORMAT (Datumsformat)



Datumsformat

Die Reihenfolge der Anzeigen von Jahr, Monat und Tag kann aus folgenden 3 Mustern ausgewählt werden.

- MM/DD/YYYY (Monat/Tag/Jahr)
- YYYY/MM/DD (Jahr/Monat/Tag)
- DD.MM.YYYY (Tag, Monat, Jahr)

1. Wählen Sie den Menüpunkt „DATE FORMAT“ (Datumsformat) und bestätigen Sie mit dem Schalter MODE, um zum Einstellungsbildschirm zu gelangen. Die Option, für die ein Häkchen angezeigt wird, ist die aktuelle Maßeinheit.



2. Setzen Sie mit den WAHLSCHALTERN  /  die Auswahl  auf das anzuzeigende Format.

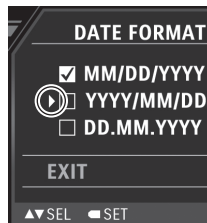

Beispiel: YYYY/MM/DD (JJJJ/MM/TT)

3. Drücken Sie den Schalter MODE, um ein Häkchen zu setzen und die Einstellung zu bestätigen.



Beispiel: YYYY/MM/DD (JJJJ/MM/TT)

4. Wählen Sie mit den WAHLSCHALTERN ▲ / ▼ den Menüpunkt „EXIT“ (Zurück) und bestätigen Sie mit dem Schalter MODE, um zum vorherigen Bildschirm zurückzukehren.

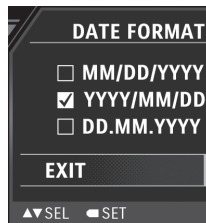

Beispiel: YYYY/MM/DD (JJJJ/MM/TT)

Datum einstellen

1. Wählen Sie „SET DATE“ (Datum einstellen) und drücken Sie den Schalter MODE, um das Jahr einzustellen.
2. Stellen Sie mit den WAHLSCHALTERN ▲ / ▼ das Jahr ein.
3. Drücken Sie den Schalter MODE, um fortzufahren und den Monat einzustellen.
4. Stellen Sie mit den WAHLSCHALTERN ▲ / ▼ den Monat ein.
5. Drücken Sie den Schalter MODE, um fortzufahren und den Tag einzustellen.
6. Stellen Sie mit den WAHLSCHALTERN ▲ / ▼ den Tag ein.
7. Bestätigen Sie mit dem Schalter MODE, um zum Bildschirm „SET DATE“ (Datum einstellen) zurückzukehren.

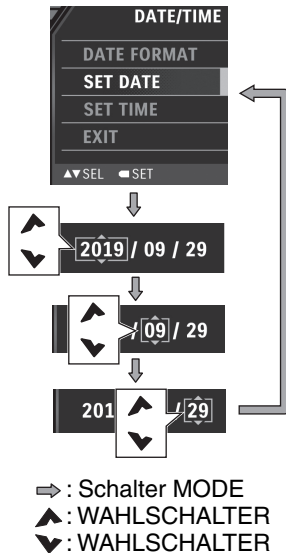

Uhrzeit einstellen

1. Wählen Sie „SET TIME“ (Uhrzeit einstellen) und drücken Sie den Schalter MODE, um die Stunde einzustellen.
2. Stellen Sie mit den WAHLSCHALTERN ▲ / ▼ die Stunde ein.
3. Drücken Sie den Schalter MODE ▲ / ▼, um fortzufahren und die Minuten einzustellen.
4. Stellen Sie mit den WAHLSCHALTERN ▲ / ▼ die Minuten ein.
5. Drücken Sie den Schalter MODE, um fortzufahren und „AM/PM“ (vormittags/nachmittags) einzustellen.
6. Stellen Sie mit den WAHLSCHALTERN ▲ / ▼ „AM/PM“ (vormittags/nachmittags) ein
7. Bestätigen Sie mit dem Schalter MODE, um zum Bildschirm „SET TIME“ (Uhrzeit einstellen) zurückzukehren.

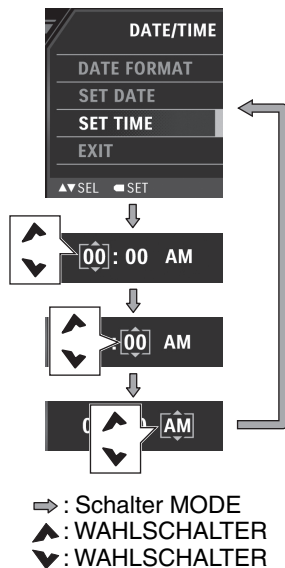

STANDARD-EINSTELLUNGEN

Die folgende Tabelle zeigt die Voreinstellungen, mit denen das System initialisiert werden kann.

Gegenstand		Voreinstellung
BRIGHTNESS (Helligkeit)		MEDIUM (Mittel)
DAY/NIGHT (Tag/Nacht)		BLACK (Schwarz)
RPM SET (Drehzahl)	MODE (Modus)	ON (Ein)
	RPM (Drehzahl)	9500 U/min
UNIT (Maßeinheit)	SPEED (Geschwindigkeit)	km/h (außer USA) mph (nur USA)
	CONSUMPTION (Verbrauch)	km/h: km/L (außer USA) mph: MPG US (nur USA)
	TEMPERATURE (Temperatur)	°C (außer US) °F (nur USA)

Gegenstand		Voreinstellung
DATE/TIME (Datum/Uhrzeit)	DATE FORMAT (Datumsformat)	MM/TT/JJJJ JJJJ/MM/TT TT.MM.JJJJ (abhängig von den Spezifikationen der Instrumententafel)

<Voreinstellungen>

1. Rufen Sie die Anzeige MENU (Menü) auf.
2. Wählen Sie mit den WAHLSCHALTERN ▲ / ▼ den Menüpunkt „SETTING“ (Einstellungen) und bestätigen Sie mit dem Schalter MODE.

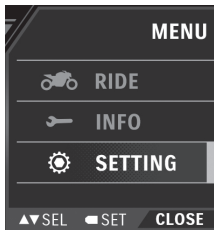

3. Wählen Sie mit den WAHLSCHALTERN ▲ / ▼ den Menüpunkt „DEFAULT SET“ (Standard-Einstellungen) und bestätigen Sie mit dem Schalter MODE, um zum Einstellungsbildschirm zu gelangen.
4. Wählen Sie mit den WAHLSCHALTERN „NO“ (Nein) / „YES“ (Ja).
5. Bestätigen Sie mit dem Schalter MODE, um zum vorherigen Bildschirm zurückzukehren.

- ⇒ : Schalter MODE
▲ : WAHLSCHALTER
▼ : WAHLSCHALTER

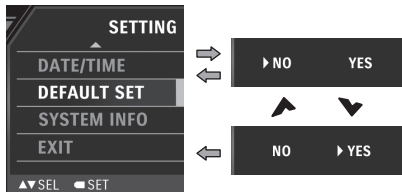

SYSTEMINFORMATIONEN

Von hier aus können Sie Informationen über die Softwareversion anzeigen.

1. Rufen Sie die Anzeige MENU (Menü) auf.
2. Wählen Sie mit den WAHLSCHALTERN ▲ / ▼ den Menüpunkt „SETTING“ (Einstellungen) und bestätigen Sie mit dem Schalter MODE.

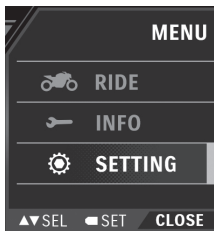

3. Wählen Sie mit den WAHLSCHALTERN ▲ / ▼ den Menüpunkt „SYSTEM INFO“ (Systeminformationen) und bestätigen Sie mit dem Schalter MODE.



4. Wählen Sie mit dem WAHLSCHALTER ▼ den Menüpunkt „EXIT“ (Zurück) und bestätigen Sie mit dem Schalter MODE, um zum vorherigen Bildschirm zurückzukehren.

ZÜNDSCHALTER

STELLUNGEN

Der Zündschalter hat 3 Stellungen: ON (Ein)

①, OFF (Aus) ② und LOCK (Sperr) ③.

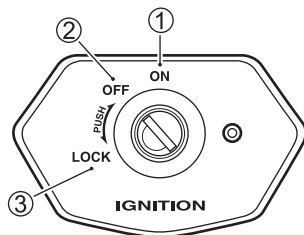
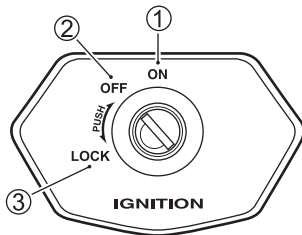

(Modell mit Wegfahrsperre)

ZUR BEACHTUNG:

- Die Schlüsselöffnung ① kann mit einer Abdeckung ② abgedeckt werden.

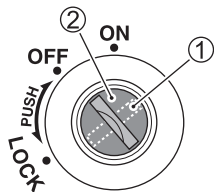

IGNITION

- Beim Einstecken des Schlüssels drehen Sie die Abdeckung so, dass die Öffnung über der für den Schlüssel liegt.

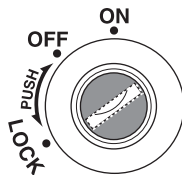

IGNITION

⚠️ WARNUNG

Die Betätigung des Schlüssels während der Fahrt kann zu einem Unfall führen.

Betätigen Sie den Schlüssel erst dann, wenn das Motorrad steht.

WARNUNG

Stürze durch einen Aufprall oder Wegrutschen können zu Funktionsstörungen des Motorrads führen. Funktionsstörungen des Motorrads können zu Bränden führen oder rotierende Teile, wie beispielsweise das Hinterrad, können zu Verletzungen führen.

Schalten Sie die Zündung unverzüglich aus und stoppen Sie alle Geräte, wenn das Motorrad umfällt. Da durch einen Sturz oder Umkippen Teile beschädigt werden können, die nicht sichtbar sind, lassen Sie Ihr Motorrad bitte von einem Händler überprüfen.

HINWEIS

Die Betätigung des Zündschalters während der Fahrt unterbindet den reibungslosen Lauf des Motors und kann zu Schäden an Motor und Katalysator führen.

Betätigen Sie den Zündschalter nicht während der Fahrt.

OFF (Stellung „OFF“ (Aus))

- Der Motor stoppt.
- Die Beleuchtung erlischt.
- Der Schlüssel kann abgezogen werden.

ON (Stellung „ON“ (Ein))

- Der Motor kann starten und das Motorrad kann gefahren werden.
- Folgende Leuchten werden eingeschaltet:
 - Scheinwerfer
 - Schlusslicht
 - Positionsleuchte
 - Kennzeichenleuchte
- Der Schlüssel kann nicht abgezogen werden.

LOCK (Stellung „LOCK“ (Sperre))

- Der Lenker verriegelt.
- Die Beleuchtung wird nicht eingeschaltet.
- Der Schlüssel kann abgezogen werden.
Um einen Diebstahl zu verhindern, verriegeln Sie den Lenker, wenn Sie das Motorrad unbeaufsichtigt abstellen. Wir empfehlen zudem die Verwendung eines Kettenschlosses.

<Verriegeln>

1. Drehen Sie den Lenker ganz nach links.
2. Drücken Sie den Schlüssel nach unten und drehen Sie ihn dabei von OFF (Aus) auf LOCK (Sperre).
3. Ziehen Sie den Schlüssel ab.

ZUR BEACHTUNG:

- *Bewegen Sie den Lenker nach links und rechts und überprüfen Sie, dass er fest verriegelt ist.*
- *Falls es schwierig ist, den Lenker zu verriegeln, drehen Sie den Schlüssel und bewegen Sie den Lenker gleichzeitig etwas nach rechts.*

<Entriegeln>

Stecken Sie den Schlüssel ein, drücken Sie ihn nach unten und drehen Sie ihn dabei von LOCK (Sperre) auf OFF (Aus).

ZUR BEACHTUNG:

- *Bewegen Sie den Lenker vor Fahrtantritt nach rechts und links und überprüfen Sie, dass er sich in beide Richtungen gleich weit einschlagen lässt.*
- *Das Schlüsselloch des Zündschalters ist mit einer Abdeckung versehen.*

WARNUNG

Der Zündschalter darf während der Fahrt nicht auf „LOCK“ (Sperre) gedreht werden, da dies gefährlich ist. Das Bewegen des Motorrads mit verriegelter Lenkung kann gefährlich sein. Sie könnten das Gleichgewicht verlieren und stürzen, bzw. das Motorrad könnte umkippen.

Stoppen Sie das Motorrad und stellen Sie es auf den Seitenständer, bevor Sie die Lenkung verriegeln. Versuchen Sie niemals, das Motorrad mit verriegelter Lenkung zu bewegen.

WEGFAHRSPERRE (falls vorhanden)

Die Wegfahrsperrre vergleicht, ob die ID des verwendeten Schlüssels der im ECM des Motorrads registrierten ID entspricht und bestimmt, ob der Motor gestartet wird oder nicht.

Wenn der Zündschalter ① eingeschaltet wird, weist das ECM ② die im Schlüssel ③ integrierte Steuereinheit an, die ID ④ des Schlüssels zu übertragen. (Zu diesem Zeitpunkt blinkt die Anzeige so oft, wie es der Anzahl der im Motorrad registrierten Schlüssel entspricht ⑥). Als Antwort sendet der Schlüssel seine ID ⑤, und wenn das ECM die ID als korrekt erachtet, kann der Motor gestartet werden und die Anzeige leuchtet 2 Sekunden lang auf ⑦.

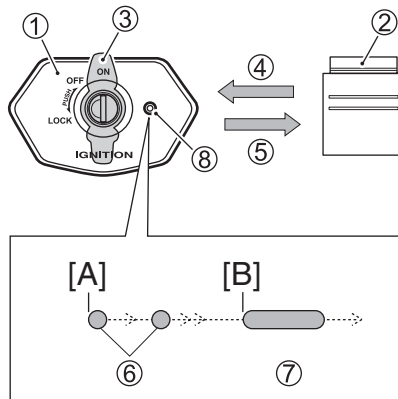

[A]: Zündung ist eingeschaltet

[B]: Motor kann gestartet werden

⑧: Wegfahrsperr-Anzeige

ZUR BEACHTUNG:

- Wenn die Anzeige weiterhin blinkt, ohne zu stoppen, ist der Schlüssel falsch, oder es liegt ein Übertragungsfehler vor. Schalten Sie den Zündschalter aus und wiederholen Sie den Vorgang.
 - Bei Auslieferung sind 2 Schlüssel im Motorrad registriert. Es können 2 zusätzliche Schlüssel registriert werden. Die Anzahl der Blinksignale der Anzeige entspricht der Anzahl der in dem Motorrad registrierten Schlüssel.
 - Falls beide Schlüssel verloren gehen, müssen 2 leere Schlüssel beschafft und das ECM ersetzt werden. Achten Sie darauf, dass Sie den Reserveschlüssel an einem sicheren Ort aufbewahren.
- Wenn Sie den Schlüssel einführen und den Ersatzschlüssel für dieses Motorrad oder einen Wegfahrsperrren-kompatiblen Schlüssel eines anderen Motorrads in die Nähe der Wegfahrsperrrenantenne bringen, kann das Funktionsstörungen des Wegfahrsperrrensyste.ms verursachen. Bringen Sie nie 2 oder mehr Wegfahrsperrren-kompatible Schlüssel an einem Schlüsselanhänger an.
 - Metallische Gegenstände, magnetische Gegenstände und Gegenstände, die Funksignale aussenden, beeinträchtigen die Übertragung der Signale der Wegfahrsperrre. Bringen Sie daher die Wegfahrsperrre nicht an einem Schlüsselanhänger an oder in die Nähe von Schlüsseln.

SCHALTER DER LENKERARMATUREN

SCHALTER ABBLENDLICHT/ LICHTHUPENSCHALTER SCHALTER ABBLENDLICHT

Schaltet den Scheinwerfer zwischen Fernlicht und Abblendlicht um.

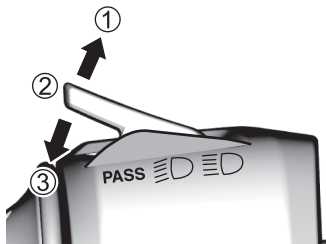

- ①: Fernlicht
- ②: Abblendlicht
- ③: Lichthupe

Fernlicht „“

Drücken Sie den Schalter von sich weg, um auf Fernlicht umzuschalten.

Abblendlicht „“

Ziehen Sie den Schalter zu sich hin, um auf Abblendlicht umzuschalten.

Lichthupenschalter „PASS“

Schaltet den Scheinwerfer auf Fernlicht, während Sie den Schalter zu sich ziehen. Wird der Schalter losgelassen, kehrt der Scheinwerfer auf Abblendlicht zurück.

HINWEIS

Die Hitze des Scheinwerfers kann die Scheinwerfer-Streuscheibe zum Schmelzen bringen, falls die Streuscheibe bedeckt ist, oder falls sich ein Gegenstand in der Nähe der Streuscheibe befindet.

Hängen Sie keine Gegenstände vor den Scheinwerfer oder die Rückleuchte, und decken Sie den Scheinwerfer oder das Schlusslicht auch nicht mit einem Tuch oder ähnlichem ab.

HINWEIS

Wenn am Scheinwerfer Klebeband angebracht wird, kann die Stelle, an der das Klebeband angebracht wurde, aufgrund der Wärmeeinwirkung der Leuchte schmelzen.

Bringen Sie am Scheinwerfer kein Klebeband an.

ZUR BEACHTUNG: Schalten Sie den Scheinwerfer auf Abblendlicht, wenn Ihnen Fahrzeuge entgegenkommen oder Fahrzeuge vor Ihnen fahren.

HUPENSCHALTER

Das Signalhorn ertönt, solange der Schalter gedrückt wird.

BLINKERSCHALTER „“

Verwenden Sie diesen Schalter zur Anzeige von Abbiegemanövern (rechts bzw. links) oder Spurwechsel.

Abbiegen nach rechts

Betätigen Sie den Schalter zur Seite , damit die rechte Blinkleuchte blinkt. Drücken Sie den Schalter ein, um den Blinkbetrieb einzustellen.

Abbiegen nach links

Betätigen Sie den Schalter zur Seite , damit die linke Blinkleuchte blinkt. Drücken Sie den Schalter ein, um den Blinkbetrieb einzustellen.



WARNUNG

Wenn der Blinker nicht ausgeschaltet wird, kann das bei anderen Verkehrsteilnehmern zu Missverständnissen hinsichtlich Ihrer beabsichtigten Fahrtrichtung führen und Unfälle verursachen.

Der Blinkerschalter wird nicht automatisch ausgeschaltet. Stellen Sie nach der Verwendung sicher, dass Sie den Schalter eindrücken, um den Blinkbetrieb auszuschalten.

MOTORSTOPPSCHALTER / ELEKTROSTARTERSCHALTER

Motorstoppschalter

Schalten Sie den Motor in Notfällen, zum Beispiel bei einem Sturz, unverzüglich aus. Wird der Motorstoppschalter in die Stellung „“ (STOPP) gestellt, stoppt der Motor. Lassen Sie ihn standardmäßig in der „“-Stellung.

Stellung „“

Die elektrischen Stromkreise des Motors sind verbunden.





- Der Motor kann gestartet und das Motorrad gefahren werden.

Stellung „“

Die elektrischen Stromkreise des Motors sind nicht verbunden.

- Der Motor stoppt.
- Der Motor kann nicht gestartet werden.

HINWEIS

Das Umschalten des Motorstoppschalters während der Fahrt von  auf  oder von  auf  auf  kann Schäden am Motor oder am Katalysator (falls vorhanden) verursachen.

Verwenden Sie den Motorstoppschalter ausschließlich in einem Notfall.

ZUR BEACHTUNG: Wenn der Motor mit dem Motorstoppschalter gestoppt wurde, achten Sie darauf, den Zündschalter auszuschalten. Wenn der Zündschalter eingeschaltet bleibt, kann sich die Batterie entladen.

Elektrostarterschalter „“

Wird der Elektrostarterschalter betätigt, dreht der Anlassermotor und startet den Motor.

Für Einzelheiten siehe „STARTEN DES MOTORS“ auf Seite 2-110

ZUR BEACHTUNG:

- *Der Motor kann nicht gestartet werden, wenn der Motorstoppschalter in der „“-Stellung steht.*
- *Dieses Motorrad ist mit dem Suzuki Easy Start System ausgestattet, wodurch der Motor durch kurzes Drücken des Elektrostarterschalters gestartet werden kann. Für Einzelheiten: siehe „SUZUKI EASY START SYSTEM“ auf Seite 2-114.*

WARNBLINKSCHALTER „“



Der Warnblinkschalter wird in Notsituationen verwendet, beispielsweise wenn eine Fehlfunktion aufgetreten ist. Wird der Schalter betätigt, blinken alle Blinker.

ZUR BEACHTUNG: Verwenden Sie den Warnblinkschalter ausschließlich in Notfällen. Wird der Schalter bei ausgeschaltetem Motor verwendet, kann sich die Batterie entladen.

STARTEN DES MOTORS

STARTVERFAHREN

Verwenden Sie zum Starten des Motors folgendes Verfahren:

1. Stellen Sie sicher, dass sich das Getriebe im Leerlauf befindet.
2. Überprüfen Sie, dass der Motorstoppschalter auf „“ steht.
3. Stellen Sie den Zündschalter auf „ON“ (Ein).
4. Überprüfen Sie, dass die Störungsanzeileuchte ausgegangen ist.
5. Drücken Sie bei geschlossenem Gasdrehgriff den Elektrostarterschalter „“. Siehe „SUZUKI EASY START SYSTEM“ auf Seite 2-114.
6. Vergewissern Sie sich vor dem Fahren, dass der Seitenständer ganz eingeklappt ist. Siehe „SEITENSTÄNDER-/ZÜNDKREISVERRIEGELUNGSSYSTEM“ auf Seite 2-116.

ZUR BEACHTUNG: Dieses Motorrad ist mit einer Anlassersperre für den Zünd- und Startkreis ausgestattet. Der Motor kann nur gestartet werden, wenn:

- *Das Getriebe befindet sich im Leerlauf oder*
- *ein Gang eingelegt ist, der Seitenständer ganz hochgeklappt wurde und die Kupplung gezogen ist.*

ZUR BEACHTUNG: Dieses Motorrad ist mit dem Suzuki Easy Start System ausgestattet, wodurch der Motor durch kurzes Drücken des Elektrostarterschalters gestartet werden kann. Für Einzelheiten: siehe „SUZUKI EASY START SYSTEM“ auf Seite 2-114.

Wenn der Motor schlecht anspringt:

Öffnen Sie das Gas um ca. 1/8 Drehung und drücken Sie den Elektrostarterschalter „“.

WARNUNG

Abgas enthält Kohlenmonoxid, ein gefährliches Gas, das wegen seiner Farb- und Geruchlosigkeit schwer erkennbar ist. Das Einatmen von Kohlenmonoxid kann zum Tod oder zu schweren Gesundheitsschäden führen.

Starten und betreiben Sie den Motor nie in geschlossenen oder schlecht belüfteten Räumen.

HINWEIS

Das kontinuierliche Drehen des Anlassermotors für mehr als 5 Sekunden verbraucht viel Energie und kann zum Entleeren der Batterie führen.

Halten Sie den Elektrostarterschalter nicht länger als 5 Sekunden gedrückt und verwenden Sie das Suzuki Easy Start System nicht, um den Anlassermotor kontinuierlich zu drehen.

HINWEIS

Wenn nach Starten des Motors bei leuchtender Öldruck-Warnanzeigeleuchte Gas gegeben oder das Motorrad gefahren wird, kann der Motor Schaden nehmen.

Vergewissern Sie sich, dass die Öldruck-Warnanzeigeleuchte erloschen ist, bevor Sie Gas geben oder das Motorrad fahren.

HINWEIS

Wenn sich beim Starten des Motors die Ganganzeige und die Leerlaufanzeige keine korrekten Anzeigen aufweisen, kann der Motor Schaden nehmen.

Überprüfen Sie vor dem Starten des Motor, dass sich die Ganganzeige und die Leerlaufanzeige in den nachstehenden Zustand befinden. Wenn sich die Anzeigen nicht in dem nachfolgend beschriebenen Zustand befinden sind, lassen Sie Ihr Motorrad bitte von einem Händler überprüfen.

- Wenn die Ganganzeige N anzeigt, leuchtet die Leerlaufanzeige.
- Wenn die Ganganzeige einen Gang anzeigt (1, 2, 3, 4, 5, 6), erlischt die Leerlaufanzeige.

ZUR BEACHTUNG: Wenn Sie den Motor starten, müssen Sie die Kupplung betätigen, wenn sich das Getriebe nicht im Leerlauf befindet.

ZUR BEACHTUNG: Wenn das Motorrad umfällt, wird der Motor von einem System gestoppt. Die Hauptwarnung-Anzeigeleuchte leuchtet ebenfalls auf. Um den Motor nach dem Aufrichten des Motorrads erneut zu starten, schalten Sie die Zündung kurz aus und dann wieder ein. Wenn die Hauptwarnung-Anzeigeleuchte erlischt, kann der Motor wieder gestartet werden. Es kann einige Minuten dauern, bis die Hauptwarnung-Anzeigeleuchte nach dem Ausschalten der Zündung erlischt.

HINWEIS

Wenn Sie den Elektrostarterschalter gedrückt halten, während die Störungsanzeige leuchtet, kann sich die Batterie entleeren.

Halten Sie den Elektrostarterschalter nicht gedrückt, während die Störungsanzeige leuchtet.

SUZUKI EASY START SYSTEM

Sie können den Motor mit einem einzigen Knopfdruck auf den Elektrostarterschalter starten. Der Anlassermotor dreht auch nach dem Loslassen des Schalters weiter und stoppt nach einigen Sekunden oder nachdem der Motor angesprungen ist.

- Wenn sich das Getriebe im Leerlauf befindet, können Sie den Motor starten, ohne die Kupplung zu betätigen.
- Wenn sich das Getriebe nicht im Leerlauf befindet, müssen Sie die Kupplung betätigen, um den Motor starten zu können.

In manchen Fällen lässt sich der Motor aufgrund der Stellung des Seitenständers oder des Getriebes nicht starten. Für Einzelheiten, siehe „SEITENSTÄNDER-/ZÜNDKREISVERRIEGELUNGSSYSTEM“ auf Seite 2-116.

ZUR BEACHTUNG: Abhängig vom Batteriezustand kann es sein, dass sich der Motor mit dem SUZUKI EASY START SYSTEM nicht leicht starten lässt. Wenn der Motor schlecht anspringt, ziehen Sie den Kupplungshebel mit auf Leerlauf geschaltetem Getriebe und drücken Sie weiterhin den Elektrostarterschalter, um den Motor anzulassen. Wenn der Motor nicht anspringt, hat die Batterie wahrscheinlich nicht genügend Spannung. In diesem Fall laden Sie die Batterie auf oder tauschen Sie sie aus.

Richtiges Warmlaufen

Lassen Sie es bei folgenden Bedingungen zum Warmlaufen ausreichend lang im Leerlauf laufen, bevor Sie losfahren.

- Wenn das Motorrad für einen längeren Zeitraum nicht gefahren wurde
- Bei extrem tiefen Temperaturen (als Richtlinie -10 °C (14 °F) oder darunter) in kalten Regionen

Unter allen anderen Umständen treten Sie die Fahrt aus Rücksicht auf die Umwelt direkt nach dem Motorstart an.

HINWEIS

Hochdrehen des Motors, plötzliches Beschleunigen oder abruptes Bremsen direkt nach dem Starten des Motors kann zu einer Fehlfunktion des Motors führen.

Falls ein Warmlaufen notwendig ist: Lassen Sie den Motor vor dem Losfahren mehrere zehn Sekunden bis mehrere Minuten lang warmlaufen.

HINWEIS

Wenn der Motor über einen längeren Zeitraum läuft, ohne dass gefahren wird, beispielsweise um die Batterie zu laden usw., kann der Motor überhitzen. Eine Überhitzung kann Teile des Motors beschädigen und zu einer Verfärbung des Auspuffrohrs führen.

Stellen Sie den Motor ab, wenn Sie nicht beabsichtigen, in Kürze anzufahren.

SEITENSTÄNDER-/ ZÜNDKREISVERRIEGELUNGSSYSTEM

Das Motorrad verfügt über ein System, das verhindert, dass mit ausgeklapptem Seitenständer gefahren wird.

Das System funktioniert wie folgt:

<Wenn der Seitenständer ausgeklappt ist>

- Der Motor kann nicht gestartet werden, wenn ein Gang eingelegt ist. (Der Motor kann gestartet werden, wenn sich das Getriebe im Leerlauf befindet.)
- Wird ein Gang eingelegt, während der Motor läuft, stoppt der Motor.

<Wenn der Seitenständer komplett eingeklappt ist>

Wird der Seitenständer ausgeklappt, während der Motor läuft und ein Gang eingelegt ist, stoppt der Motor.

WARNUNG

Wenn Sie den Seitenständer während der Fahrt ausklappen, stoppt der Motor, was zu einem Unfall führen kann.

Klappen Sie den Seitenständer niemals während der Fahrt aus.

ZUR BEACHTUNG:

- *Wenn der Seitenständer nicht vollständig eingeklappt ist, stoppt der Motor, sobald Sie vom Leerlauf in einen anderen Gang schalten.*
- *Schmieren Sie den Seitenständer, wenn er sich nicht leichtgängig bewegen lässt.*

STÄNDER

ARTEN VON STÄNDERN

Das Motorrad ist mit einem Seitenständer und mit einem Mittelständer ausgestattet. (Brasilien)

SEITENSTÄNDER ①

Um das Motorrad auf den Seitenständer zu stellen, setzen Sie Ihren rechten Fuß auf das Ende des Seitenständers und treten Sie fest nach unten, sodass der Ständer durch seinen ganzen Bogen schwenkt und an seinem Anschlag zum Anliegen kommt. Für Einzelheiten zum Seitenständer-/Zündkreisverriegelungssystem, siehe Seite 2-116.

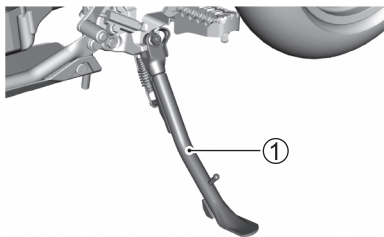

Die Abbildung zeigt V-STROM 800DE.

⚠️ WARNUNG

**Fahren mit nicht vollständig eingeklapp-
tem Seitenständer kann in einer Links-
kurve zu einem Unfall führen.**

**Prüfen Sie die Funktion des Seitenstän-
der- / Zündkreisverriegelungssystems
vor Fahrtantritt. Klappen Sie den Seiten-
ständer vor dem Losfahren stets voll-
ständig ein.**

*ZUR BEACHTUNG: Wählen Sie zum Par-
ken des Motorrads eine möglichst harte und
ebene Fläche. Wenn Sie das Parken an
einer Steigung nicht vermeiden können,
stellen Sie das Motorrad mit dem Vorderrad
bergauf weisend ab und legen Sie den
ersten Gang ein, um die Räder zu blockie-
ren.*

MITTELSTÄNDER (Brasilien)

Befestigen Sie den Mittelständer ② gemäß der nachstehenden Vorgehensweise.

1. Stoppen Sie den Motor.
2. Stellen Sie das Motorrad aufrecht hin, indem Sie mit der linken Hand den linken Lenker und mit der rechten Hand den hinteren Gepäckträgergriff halten.
3. Stellen Sie Ihren rechten Fuß auf den Standfuß ③ und drücken Sie diesen nach unten, bis beide Beine ④ des Mittelständers den Boden berühren.

4. Ziehen Sie den Gepäckträgergriff hinten hoch, während Sie Ihr Körpergewicht auf den Standfuß ③ legen.

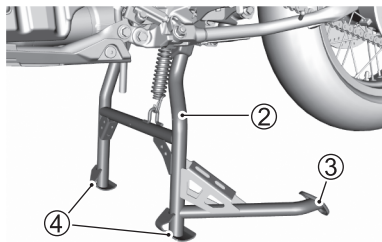

Die Abbildung zeigt V-STROM 800DE.

BETANKEN

BETANKUNGSVERFAHREN

Verwenden Sie zum Nachtanken von Benzin folgendes Verfahren:

1. Entfernen Sie die Abdeckung des absperrbaren Tankdeckels.
2. Stecken Sie den Schlüssel ein und drehen Sie ihn zum Entriegeln nach rechts.

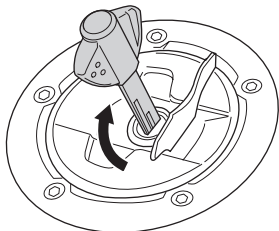

3. Öffnen Sie den Deckel.

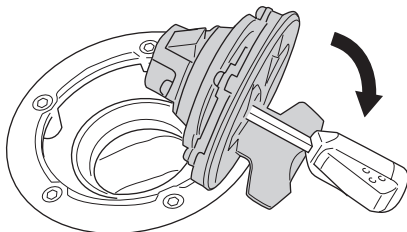

4. Füllen Sie den Tank mit Benzin. Befüllen Sie den Tank nur bis zur Unterkante ① des Einfüllstutzens. Wird der Tank über die Unterkante des Einfüllstutzens hinaus befüllt, kann Benzin austreten.

**Vorgeschriebener Kraftstoff:
Bleifreies Superbenzin**

**Kraftstofftank-Fassungsvermögen:
20,0 L (5,3/4,4 US/Imp gal)**

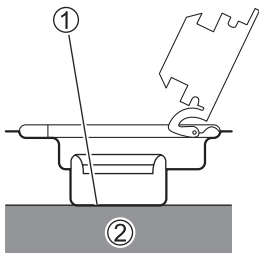

② Kraftstoff

HINWEIS

Das Befüllen des Kraftstofftanks mit mehr als der vorgeschriebenen Kraftstoffmenge kann zum Ausfall des Motors oder zu Startproblemen führen.

Tanken Sie nicht mehr Kraftstoff als bis zur Unterkante des Tankanschlusses.

5. Drücken Sie den Deckel nach unten, drehen Sie den Schlüssel nach links und ziehen Sie ihn dann ab.
Der Schlüssel kann nicht abgezogen werden, wenn der Deckel nicht verriegelt ist.

WARNUNG

Benzin ist äußerst feuergefährlich und kann bei falscher Handhabung Brände verursachen.

- Stellen Sie vor dem Tanken den Motor ab und halten Sie offene Flammen fern.
- Tanken Sie nur im Freien.
- Berühren Sie vor dem Öffnen des Tankdeckels einen metallischen Teil des Motorrads oder der Zapfsäule, um jegliche statische Aufladung Ihres Körpers abzuleiten. Wenn Sie statisch geladen sind, kann sich die Aufladung mit einem Funken entladen, an dem sich das Benzin entzündet.
- Tanken Sie alleine und halten Sie sich von anderen Personen fern.
- Schließen Sie den Tankdeckel nach dem Betanken fest, bis er hörbar einrastet.
- Nehmen Sie verschüttetes Benzin mit einem Lappen auf.

HINWEIS

Wenn der Motor schlecht beschleunigt oder unzureichende Leistung entwickelt, kann dies am verwendeten Kraftstoff liegen.

In einem solchen Fall könnten Sie es mit Kraftstoff von einer anderen Tankstelle versuchen. Wenn sich die Situation hierdurch nicht verbessert, wenden Sie sich bitte an Ihren Händler.

HINWEIS

Verschüttetes Benzin, das Alkohol enthält, kann lackierte Oberflächen des Motorrads beschädigen.

Achten Sie beim Tanken darauf, kein Benzin zu verschütten. Wischen Sie verschüttetes Benzin sofort ab.

GANGWECHSEL

BESCHREIBUNG

Dieses Motorrad ist mit einem 6-Gang-Getriebe ausgestattet, bei dem der Leerlauf zwischen dem 1. und 2. Gang liegt.

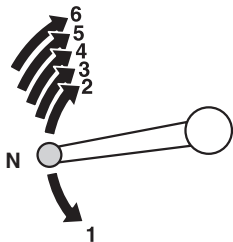

ZUR BEACHTUNG: Wenn sich das Getriebe im Leerlauf befindet, leuchtet die grüne Anzeigeleuchte in der Instrumententafel. Dennoch sollten Sie auch bei leuchtender Anzeige den Kupplungshebel vorsichtig und langsam loslassen, um sicherzugehen, dass sich das Getriebe wirklich im Leerlauf befindet.

(Kanada)

Die nachstehende Tabelle zeigt den ungefähren Geschwindigkeitsbereich für jeden Gang.

Hochschalten

Schaltposition	km/h	mph
1. → 2.	27	17
2. → 3.	45	28
3. → 4.	59	37
4. → 5.	71	44
5. → 6.	81	50

Herunterschalten

Schaltposition	km/h	mph
6. → 5.	71	44
5. → 4.	59	37
4. → 3.	45	29
3. → 2.	27	17
2. → 1.	16	10

Ziehen Sie die Kupplung, wenn die Geschwindigkeit des Motorrads unter 15 km/h (9 mph) sinkt.

SCHALTVERFAHREN

Das Getriebe ist so ausgelegt, dass es einen reibungslosen Betrieb des Motors in seinen normalen Drehzahlbereichen ermöglicht. Passen Sie während der Fahrt die Gänge durch Hoch- bzw. Herunterschalten an die jeweiligen Bedingungen an. Lassen Sie die Kupplung nicht schleifen, um die Motorradgeschwindigkeit anzupassen, da dadurch die Kupplung verschleißt. Wenn Sie die Geschwindigkeit reduzieren, schalten Sie herunter, um die Motordrehzahl an die Fahrzeuggeschwindigkeit anzupassen.

1. Klappen Sie vor dem Anfahren den Seitenständer ein.
2. Ziehen Sie den Kupplungshebel und betätigen Sie den Schalthebel, um den ersten Gang einzulegen und sanft anzufahren.
3. Schalten Sie passend zur Motordrehzahl durch die Gänge.
Drehen Sie den Gasdrehgriff kurzzeitig zurück und ziehen Sie den Kupplungshebel vollständig, bevor Sie den Gang wechseln.

Betätigen Sie den Schalthebel leicht aber bestimmt mit der Fußspitze, bis Sie im Hebel ein Klicken spüren.

WARNUNG

Wird bei zu hoher Motordrehzahl heruntergeschaltet, kann Folgendes geschehen:

- **Rutschen des Hinterrads und Traktionsverlust aufgrund der Wirkung der Motorbremse, dies kann zu einem Unfall führen; oder**
- **Überdrehen des Motors im niedrigeren Gang, was einen Motorschaden nach sich ziehen kann.**

Reduzieren Sie die Drehzahl vor dem Herunterschalten.

WARNUNG

Durch das Herunterschalten in Schräglage kann das Hinterrad wegrutschen und die Kontrolle über das Fahrzeug verloren gehen.

Reduzieren Sie die Drehzahl und schalten Sie bereits herunter, bevor Sie in eine Kurve gehen.

HINWEIS

Wenn das Motorrad an einer Steigung mit Gas und Kupplung im Stand gehalten wird, kann die Kupplung beschädigt werden.

Verwenden Sie zum Anhalten an einer Steigung die Bremsen.

HINWEIS

Wenn der Motor ungewöhnlich heiß wird, rückt die Kupplung eventuell nicht problemlos ein.

Wenn der Motor sehr heiß wird und die Kupplung nicht gut einrückt, halten Sie das Motorrad an einem sicheren Ort an und lassen Sie den Motor abkühlen.

HINWEIS

Fehlerhaftes Schalten oder Fahren mit dem Fuß auf dem Schalthebel können Schäden am Motor verursachen.

- Führen Sie den Schaltvorgang nicht durch, wenn der Kupplungshebel nicht fest eingerückt ist.
- Üben Sie beim Betätigen des Schalthebels keine übermäßige Kraft aus.
- Fahren Sie nicht mit dem Fuß auf dem Schalthebel.

ZUR BEACHTUNG:

- *Bewegen Sie den Schalthebel beim Wechseln der Gänge, bis Sie im Hebel ein Klicken spüren.*
 - *Erhöhen Sie die Motordrehzahl nicht übermäßig. Andernfalls wirkt sich das negativ auf die Lebensdauer des Motors aus.*
 - *Fahren Sie nicht mit überhöhter Geschwindigkeit.*
 - *Wenn etwas während der Fahrt ungewöhnlich erscheint, lassen Sie jegliche Unregelmäßigkeiten bitte unverzüglich von einem Händler überprüfen.*
 - *Achten Sie beim Fahren darauf, dass die Motordrehzahl nicht in den roten Bereich steigt.*
 - *Beim Hochdrehen des Motors oder plötzlichen Beschleunigen im ersten oder zweiten Gang kann es leicht passieren, dass die Drehzahl in den roten Bereich steigt, in solchen Situationen ist daher besondere Aufmerksamkeit gefragt.*
- *Wenn die Motordrehzahl in den roten Bereich steigt, nehmen Sie unverzüglich das Gas zurück und reduzieren Sie die Motordrehzahl.*
 - *Wenn das Getriebe während der Fahrt in den Leerlauf geschaltet wird, wird zum Schutz des Motors und des Antriebssystems die Motordrehzahlbegrenzung aktiviert, um die Motordrehzahl zu begrenzen.*

Was ist das Schaltautomatensystem (Quick Shift)

Das Schaltautomatensystem (Quick Shift) ist eine Funktion, die den Gangwechsel während der Fahrt unterstützt.

Wenn das Schaltautomatensystem (Quick Shift) auf dem Instrumentendisplay eingestellt ist, ist der Schaltvorgang während der Fahrt verfügbar, ohne den Gasdrehgriff zu betätigen oder den Kupplungshebel zu ziehen.

Beim Anfahren des Motorrads oder beim Anhalten mit eingelegtem Gang müssen Sie den Kupplungshebel ziehen.

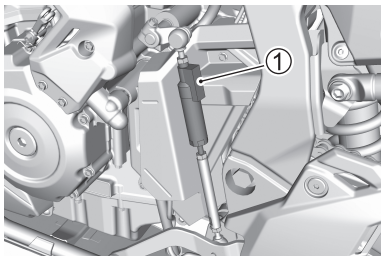

① Schaltsensor

HINWEIS

Die Nichtbeachtung der folgenden Betriebsregeln kann zu Schäden am Schaltsensor und den zugehörigen Komponenten führen.

- Demontieren Sie nicht den Schaltsensor.
- Verwenden Sie am Schaltsensor und den zugehörigen Komponenten keine organischen Lösungsmittel wie Teilereiniger oder Benzin.
- Waschen Sie den Schaltsensor und die umliegenden Bereiche nicht mit Hochdruck.
- Wenn einer der Teile des Schaltmechanismus geändert oder modifiziert wird, könnte es vorkommen, dass das Schaltautomatensystem (Quick Shift) nicht korrekt funktioniert.

HINWEIS

Anders als bei Automatikgetrieben nimmt das Schaltautomatensystem (Quick Shift) den Gangwechsel nicht automatisch vor. Wenn das System in einem unteren Gang bei sehr hoher Drehzahl verwendet wird, können der Motor und das Getriebe einer hohen Belastung ausgesetzt werden.

Nehmen Sie den Schaltvorgang selbst entsprechend der Drehzahl oder Geschwindigkeit des Motorrads vor.

ZUR BEACHTUNG: Der Schaltautomat (Quick Shift) kann nicht alle Schaltvorgänge übernehmen.

In den folgenden Fällen kann der Schaltautomat (Quick Shift) beispielsweise nicht benutzt werden.

- *Wenn die Motordrehzahl beim Herunterschalten die zulässige Drehzahl (roter Bereich) überschreitet*
- *Wenn der Schaltvorgang über den Kupplungshebel durchgeführt wird*
- *Wenn der Hinterreifen übermäßig durchdreht*

Bedienung des Schaltautomaten (Quick Shift)

1. Stellen Sie die MODUS-Einstellung auf „QS“ (Schaltautomat „Quick Shift“) in der Instrumententafelanzeige auf „ON“ (Ein). Für Einzelheiten siehe „SCHALTAUTOMAT“ auf Seite 2-71
 2. Ziehen Sie den Kupplungshebel und betätigen Sie den Schalthebel, um den ersten Gang einzulegen und sanft anzufahren.
 3. Wenn nach dem Anfahren des Motorrads ein Schaltvorgang notwendig ist, verwenden Sie dazu nicht den Kupplungshebel, sondern bewegen den Schalthebel.
- Die Bedienung des Schalthebels wird durch das Einstellen des Schaltautomatensystems (Quick Shift) nicht verändert. Wenn ein Gangwechsel vorgenommen werden muss, bewegen Sie ungeachtet davon, dass das Schaltautomatensystem (Quick Shift) eingestellt ist, den Schalthebel bis zum Anschlag.
 - Vor dem tatsächlichen Gangwechsel wird die Motordrehzahl der momentanen Situation entsprechend automatisch geregelt, sodass eine Betätigung des Gasdrehgriffs nicht erforderlich ist.
 - Das Schaltautomatensystem (Quick Shift) wird aktiviert, wenn die Motordrehzahl beim Hochschalten 2000 U/min und beim Herunterschalten 1700 U/min überschreitet.
 - Auch wenn der Schaltvorgang bei Verwendung des Schaltautomatensystems (Quick Shift) kontinuierlich erfolgt, müssen die Gänge korrekt Schritt für Schritt gewechselt werden.
 - Wenn der Schaltvorgang ohne Ziehen des Kupplungshebels bei konstant geöffnetem Gas erfolgt, lässt sich das Schaltautomatensystem (Quick Shift) problemlos bedienen.

4. Wenn das Motorrad gestoppt werden soll, stoppen Sie es bei gezogenem Kupplungshebel.

HINWEIS

Wenn in den nachstehend genannten Fällen ein Schaltvorgang ohne Betätigung der Kupplung erfolgt, kann der Motor oder das Antriebssystem beschädigt werden. In folgenden Fällen müssen Sie den Kupplungshebel benutzen.

- Das Schaltautomatensystem (Quick Shift) ist auf <OFF> (Aus) gestellt.
- Die Motordrehzahl ist auf oder unter der vorgegebenen Drehzahl

ZUR BEACHTUNG: Das Herunterschalten per Schaltautomatensystem (Quick Shift) funktioniert möglicherweise nicht, wenn die Motortemperatur niedrig ist. Starten Sie in diesem Fall den Motor, lassen Sie ihn warmlaufen und versuchen Sie es erneut. Wenden Sie sich an Ihren Händler, falls das Herunterschalten per Schaltautomatensystem (Quick Shift) immer noch nicht funktioniert.

BREMSHEBEL

BESCHREIBUNG

Die Vorderradbremse wird durch dosiertes Ziehen des Bremshebels in Richtung des Gasdrehgriffs betätigt. Wenn der Bremshebel betätigt wird, leuchtet die Bremsleuchte auf.

Der Abstand zwischen Bremshebel und Griff kann auf 5 Einstellungen verstellt werden.

EINSTELLUNG

1. Drücken Sie den Bremshebel nach vorn und drehen Sie den Einsteller ① in die gewünschte Position.
2. Richten Sie die Ziffern auf dem Einsteller an der „Ausrichtmarke“ ② aus.

V-STROM 800DE

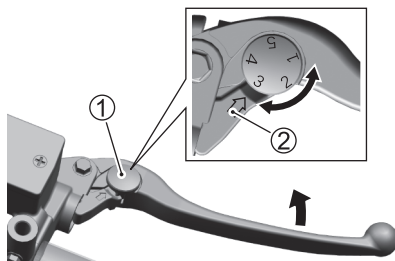

V-STROM 800

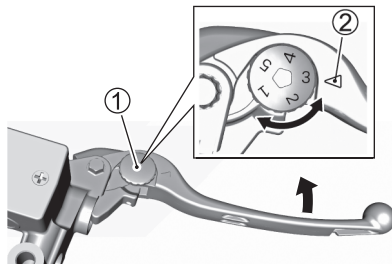

ZUR BEACHTUNG:

- Richten Sie zum Einstellen die Vorsprünge am Hebel und die Aussparungen am Einsteller aufeinander aus.
- Der Einsteller ist ab Werk standardmäßig in Stellung 3 eingestellt.

⚠ WARNUNG

Das Einstellen der Bremshebelposition während der Fahrt kann zu einem Unfall führen.

Stellen Sie die Bremshebelposition nur im Stand ein.

HINTERRADBREMSPEDAL

BESCHREIBUNG

Durch Treten des Hinterradbremspedals ① wird die Hinterradbremse betätigt. Gleichzeitig leuchtet die Bremsleuchte auf.

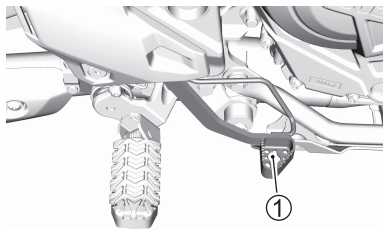

Die Abbildung zeigt V-STROM 800DE.

Falls notwendig, siehe:

- EINSTELLUNG DES HINTERRADBREMSPEDALS (☞ 3-64)
- HINTERRADBREMSLICHTSCHALTER (☞ 3-65)

SITZ

SITZ UND SITZSCHLOSS

Ausbau

1. Zum Ausbauen des Sitzes stecken Sie den Zündschlüssel in das Sitzschloss und drehen ihn im Uhrzeigersinn.
2. Heben Sie den Sitz hinten an und ziehen Sie ihn zurück.

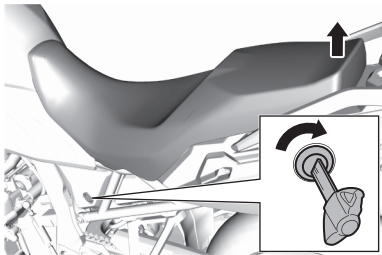

Montage

1. Schieben Sie die Sitzhaken in die Sitzhakenhalter.
2. Drücken Sie den Sitz fest nach unten, bis er in der verriegelten Position einschnappt.

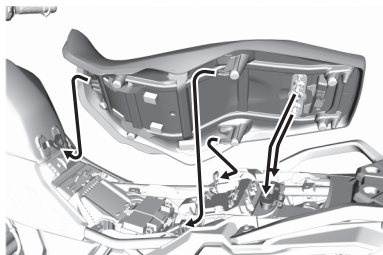

ZUR BEACHTUNG:

- *Heben Sie den Sitz leicht an und überprüfen Sie, dass er verriegelt ist.*
- *Es ist besondere Aufmerksamkeit gefordert, da Sie nicht mehr an den Schlüssel gelangen, wenn Sie den Sitz verriegeln, während sich der Schlüssel darunter befindet.*

WARNUNG

Wenn der Sitz nicht ordnungsgemäß befestigt ist, kann er sich bewegen und das Fahren beeinträchtigen.

Verriegeln Sie den Sitz fest in der korrekten Position.

FAHRWERKSEINSTELLUNG

BESCHREIBUNG

Die Standardeinstellungen sowohl für die Vorder- als auch die Hinterradaufhängung sind gewählt worden, um verschiedenen Fahrbedingungen wie niedriger bis hoher Fahrgeschwindigkeit und leichter bis schwerer Beladung des Motorrads gerecht zu werden. Die Fahrwerkseinstellungen können Ihren Präferenzen entsprechend eingestellt und optimiert werden.

HINWEIS

Durch gewaltsames Drehen der Einsteller können die Aufhängungen beschädigt werden.

Drehen Sie die Einsteller nicht über ihre natürlichen Grenzen hinaus.

**VORDERRADAUFHÄNGUNG
(V-STROM 800DE)**

⚠️ WARNUNG

Eine unausgewogene Fahrwerkeinstellung kann zu schlechtem Fahrverhalten und Instabilität führen.

Stellen Sie den rechten und den linken Teil der Teleskopgabel auf den gleichen Wert ein.

HINWEIS

Wenn eine Teleskopgabel in verschmutztem Zustand eingestellt wird, kann wegen eines klemmenden Einstellers oder der Beschädigung einer Dichtung Öl auslaufen.

Vor dem Einstellen sollten Sie die Teleskopgabel gründlich reinigen.

Einstellung der Federvorspannung

Stellen Sie die Stärke der Federn passend zur Straßenoberfläche und Zahl der Personen ein. Drehen Sie an der Einstellschraube

①, um die Federstärke einzustellen.

- Im Uhrzeigersinn: Härter
- Gegen den Uhrzeigersinn: Weicher

Drehen Sie die Einstellschraube folgendermaßen, um die Standardeinstellung einzustellen.

1. Drehen Sie die Schraube gegen den Uhrzeigersinn, bis sie stoppt.
2. Drehen Sie sie sechs Umdrehungen im Uhrzeigersinn.

ZUR BEACHTUNG: Stellen Sie sowohl die rechte als auch die linke Einstellschraube auf die gleiche Position ein.

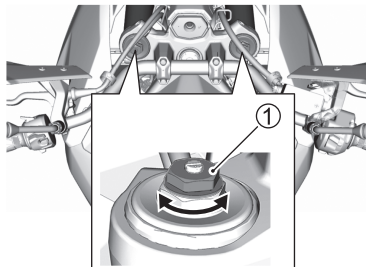

Einstellung der Dämpfungskraft

Aus- und Einfederdämpfungskraft können unabhängig voneinander durch Drehen des jeweiligen Einstellers justiert werden.

- Die Ausfederdämpfungskraft-Einsteller ② befinden sich oben an der Vorderradaufhängung.
- Die Einfederdämpfungskraft-Einsteller ③ befinden sich unten an der Teleskopgabel.

Zum Einstellen der Dämpfungskraft bringen Sie den Einsteller zunächst in die Standardposition und dann in die gewünschte Position.

ZUR BEACHTUNG:

- Lösen Sie nicht die Einstellerbasis ④, oder Telegabelöl tritt durch die Einstellerbasis aus.
- Stellen Sie sowohl den rechten als auch den linken Stoßdämpfer auf die gleiche Position ein.

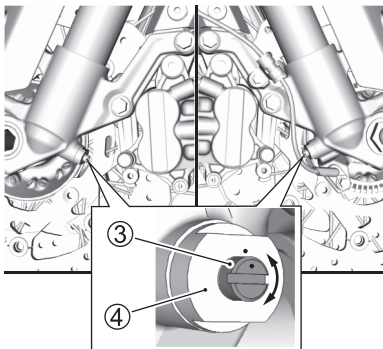
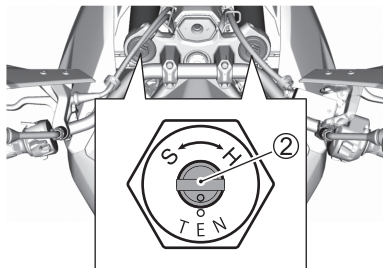

<Ausfederdämpfungskraft- Standardeinstellung>

Um den Ausfederdämpfungskraft-Einsteller in die Standardposition zu bringen, drehen Sie ihn bis zum Anschlag im Uhrzeigersinn und drehen Sie ihn dann um 1-1/2 Umdrehungen entgegen dem Uhrzeigersinn.

- Drehen Sie den Einsteller von der Standardposition im Uhrzeigersinn, um die Dämpfungskraft zu erhöhen.
- Drehen Sie den Einsteller von der Standardposition entgegen dem Uhrzeigersinn, um die Dämpfungskraft zu vermindern.

<Einfederdämpfungskraft- Standardeinstellung>

Um den Einfederdämpfungskraft-Einsteller in die Standardposition zu bringen, drehen Sie ihn bis zum Anschlag im Uhrzeigersinn und drehen Sie ihn dann um 2-1/4 Umdrehungen entgegen dem Uhrzeigersinn.

- Drehen Sie den Einsteller von der Standardposition im Uhrzeigersinn, um die Dämpfungskraft zu erhöhen.
- Drehen Sie den Einsteller von der Standardposition entgegen dem Uhrzeigersinn, um die Dämpfungskraft zu vermindern.

HINWEIS

Wenn eine Teleskopgabel in verschmutztem Zustand eingestellt wird, kann wegen eines klemmenden Einstellers oder der Beschädigung einer Dichtung Öl auslaufen.

Vor dem Einstellen sollten Sie die Teleskopgabel gründlich reinigen.

Einstellung der Federvorspannung

Stellen Sie die Stärke der Federn passend zur Straßenoberfläche und Zahl der Personen ein. Drehen Sie die Einsteller ①, um die Federstärke einzustellen. Der Einsteller kann ca. 20-mal umdreht werden.

- Im Uhrzeigersinn: Stärker (Härter)
- Gegen den Uhrzeigersinn: Schwächer (Weicher)

Drehen Sie den Einsteller folgendermaßen, um die Standardeinstellung einzustellen.

1. Drehen Sie den Einsteller entgegen dem Uhrzeigersinn bis zum Anschlag.
2. Drehen Sie sie 5 Umdrehungen im Uhrzeigersinn.

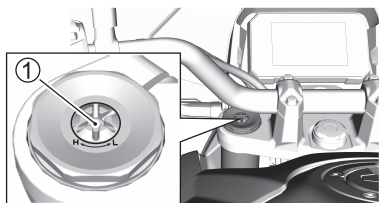

HINTERRADAUFHÄNGUNG (V-STROM 800DE)

WARNUNG



Diese Einheit enthält unter hohem Druck stehendes Stickstoffgas. Falsche Handhabung kann eine Explosion verursachen.

- Von Flammen und Wärme fernhalten.
- Nähere Informationen finden Sie im Fahrerhandbuch.

ZUR BEACHTUNG: Beauftragen Sie Ihren Händler mit der fachgerechten Entsorgung des Federbeins.

HINWEIS

Ein gewaltsames Drehen des Einstellers kann die Aufhängung beschädigen.

Drehen Sie den Einsteller nicht über den Anschlag.

HINWEIS

Wird der Hinterradstoßdämpfer eingestellt, wenn er verschmutzt ist, kann Sand in den Einsteller gelangen oder es kann Öl austreten, wenn er die Öldichtung beschädigt.

Waschen Sie vor dem Einstellen etwaige Sand und andere Verunreinigungen von dem Einsteller gründlich ab.

Einstellung der Federvorspannung

Stellen Sie die Stärke der Federn passend zur Straßenoberfläche und Zahl der Personen ein. Drehen Sie an der Schraube ①, um die Federstärke einzustellen.

- Im Uhrzeigersinn (in Richtung „HIGH“ (Hoch)): Härter
- Gegen den Uhrzeigersinn (in Richtung „LOW“ (Niedrig)): Weicher

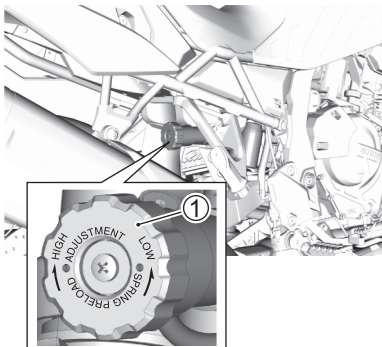

<Federvorspannung- Standardeinstellung>

Drehen Sie die Schraube folgendermaßen, um die Standardeinstellung einzustellen.

1. Drehen Sie die Schraube in Richtung LOW (Niedrig), bis sie stoppt.
2. Drehen Sie die Schraube in Richtung HIGH (Hoch) bis zur ersten Raststelle. (Weichste Position bei null mal einrasten)
3. Drehen Sie die Schraube in Richtung HIGH (Hoch), bis zur zwölften Raststelle.
 - Standardeinstellung (eine Person): 12 Raststellen
 - Referenzeinstellung (zwei Personen): 28. Raststelle (Standardeinstellung plus 16 weitere Raststellen in Richtung HIGH (Hoch))

Einstellung der Dämpfungskraft

Aus- und Einfederdämpfungskraft können unabhängig voneinander durch Drehen des jeweiligen Einstellers justiert werden.

- Die Einfederdämpfungskraft-Einsteller ② befinden sich oben an der Hinterradaufhängung.
- Die Ausfederdämpfungskraft-Einsteller ③ befinden sich unten an der Hinterradaufhängung.

Zum Einstellen der Dämpfungskraft bringen Sie den Einsteller zunächst in die Standardposition und dann in die gewünschte Position.

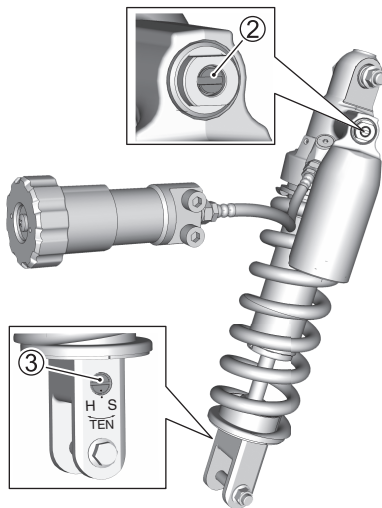

<Einfederdämpfungskraft- Standardeinstellung>

Um den Einfederdämpfungskraft-Einsteller ② in die Standardposition zu bringen, drehen Sie ihn bis zum Anschlag im Uhrzeigersinn und drehen Sie ihn dann um 1-1/2 Umdrehungen entgegen dem Uhrzeigersinn.

- Drehen Sie den Einsteller von der Standardposition im Uhrzeigersinn, um die Dämpfungskraft zu erhöhen.
- Drehen Sie den Einsteller von der Standardposition entgegen dem Uhrzeigersinn, um die Dämpfungskraft zu vermindern.

<Ausfederdämpfungskraft- Standardeinstellung>

Um den Ausfederdämpfungskraft-Einsteller ③ in die Standardposition zu bringen, drehen Sie ihn bis zum Anschlag im Uhrzeigersinn und drehen Sie ihn dann um 1-3/4 Umdrehungen entgegen dem Uhrzeigersinn.

- Drehen Sie den Einsteller von der Standardposition im Uhrzeigersinn, um die Dämpfungskraft zu erhöhen.
- Drehen Sie den Einsteller von der Standardposition entgegen dem Uhrzeigersinn, um die Dämpfungskraft zu vermindern.

HINTERRADAUFHÄNGUNG (V-STROM 800)

WARNUNG



Diese Einheit enthält unter hohem Druck stehendes Stickstoffgas. Falsche Handhabung kann eine Explosion verursachen.

- Von Flammen und Wärme fernhalten.
- Nähere Informationen finden Sie im Fahrerhandbuch.

ZUR BEACHTUNG: Beauftragen Sie Ihren Händler mit der fachgerechten Entsorgung der Hinterradaufhängungseinheit.

HINWEIS

Ein gewaltsames Drehen des Einstellers kann die Aufhängung beschädigen.

Drehen Sie den Einsteller nicht über den Anschlag.

HINWEIS

Wird der Hinterradstoßdämpfer eingestellt, wenn er verschmutzt ist, kann Sand in den Einsteller gelangen oder es kann Öl austreten, wenn er die Öldichtung beschädigt.

Waschen Sie vor dem Einstellen etwaige Sand und andere Verunreinigungen von dem Einsteller gründlich ab.

Einstellung der Federvorspannung

Stellen Sie die Stärke der Federn passend zur Straßenoberfläche und Zahl der Personen ein. Drehen Sie an der Schraube ①, um die Federstärke einzustellen. Die Schraube kann um etwa 30 Raststellen gedreht werden.

- Im Uhrzeigersinn (in Richtung „HIGH“ (Hoch)): Stärker (Härter)
- Gegen den Uhrzeigersinn (in Richtung „LOW“ (Niedrig)): Schwächer (Weicher)

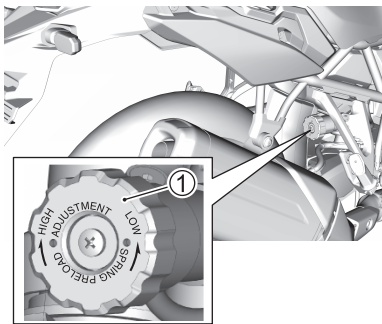

<Federvorspannung- Standardeinstellung>

Drehen Sie die Schraube folgendermaßen, um die Standardeinstellung einzustellen.

1. Drehen Sie die Schraube in Richtung „LOW“ (Niedrig), bis sie stoppt.
2. Drehen Sie die Schraube in Richtung „HIGH“ (Hoch) bis zur ersten Raststelle. (Schwächste (weichste) Position bei 0-mal einrasten)
3. Drehen Sie die Schraube in Richtung „HIGH“ (Hoch), bis zur zwölften Raststelle.

Standardeinstellung (eine Person): 12 Raststellen

Einstellung der Dämpfungskraft

Die Ausfederdämpfungskraft kann durch Drehen des Einstellers reguliert werden. Der Ausfederdämpfungskraft-Einsteller ② befindet sich unten an der Hinterradaufhängung. Zum Einstellen der Dämpfungskraft bringen Sie den Einsteller zunächst in die Standardposition und dann in die gewünschte Position.

<Ausfederdämpfungskraft- Standardeinstellung>

Um den Ausfederdämpfungskraft-Einsteller ② in die Standardposition zu bringen, drehen Sie ihn zuerst bis zum Anschlag im Uhrzeigersinn und dann um 1-1/4 Umdrehungen entgegen dem Uhrzeigersinn.

- Drehen Sie den Einsteller von der Standardposition im Uhrzeigersinn, um die Dämpfungskraft zu erhöhen.
- Drehen Sie den Einsteller von der Standardposition entgegen dem Uhrzeigersinn, um die Dämpfungskraft zu vermindern.

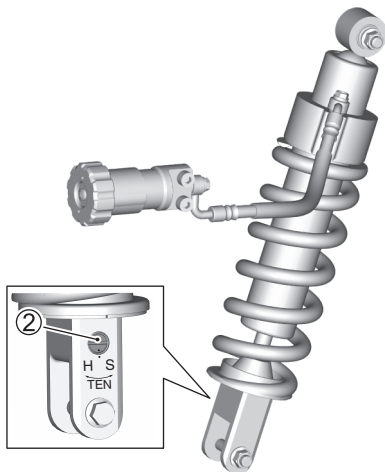

WINDSCHILD

HÖHENEINSTELLUNG

Das Windschild ist in der Höhe dreifach verstellbar. Zum Einstellen der Höhe des Windschildes gehen Sie wie folgt vor.

1. Nehmen Sie die Schrauben ① und dann das Windschild ② ab.

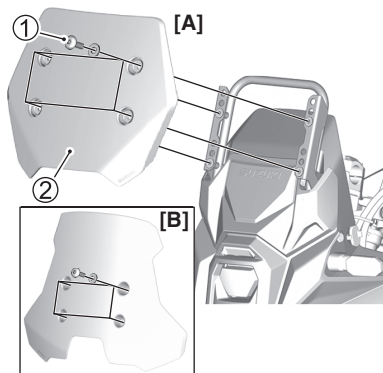

[A]: V-STROM 800DE

[B]: V-STROM 800

2. Schieben Sie die Windschildmuttern ③ nach oben oder unten zur gewünschten Windschildposition.

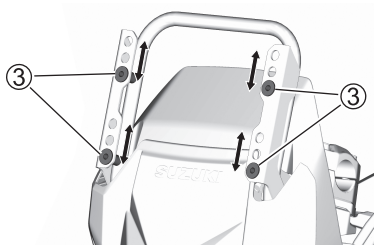

3. Bringen Sie das Windschild in der umgekehrten Reihenfolge der Abnahme wieder an.

USB-BUCHSE

Auf der linken Seite der Instrumententafel befindet sich eine USB-Buchse ①. Sie stellt maximal einen Strom von 2 A mit einer Ausgangsspannung von 5 V zur Verfügung.

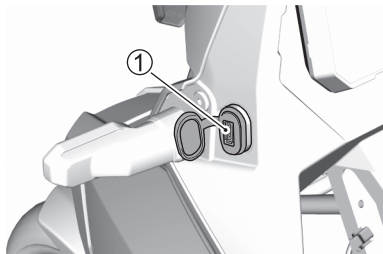

HINWEIS

Um Schäden am Motorrad und an angeschlossenen Geräten zu vermeiden, beachten Sie die folgenden Punkte.

- **Verwenden Sie das Produkt nicht bei Regenwetter oder beim Waschen des Motorrads.**
- **Waschen Sie das Motorrad auch bei aufgesetzter Kappe nicht mit starkem Wasserstrahl.**
- **Verwenden Sie keine Geräte, die den Nennwert überschreiten, da das sonst die Sicherung auslösen könnte.**
- **Um einen Defekt des Motorrads zu vermeiden, lassen Sie den Motor nicht zum Aufladen der Batterie laufen.**
- **Sie verwenden das angeschlossene elektronische Gerät auf eigene Verantwortung.**

ZUR BEACHTUNG:

- *Der Nennwert ist ein temporärer Wert. Vermeiden Sie einen längeren Gebrauch, um ein Entladen der Batterie zu vermeiden.*
- *Achten Sie darauf, dass die Kabel nicht eingeklemmt oder verheddert sind, da das sonst den Fahrbetrieb behindern könnte.*
- *Bringen Sie die Kappe an, wenn das Produkt nicht in Gebrauch ist, um das Eindringen von Fremdkörpern zu verhindern.*
- *Wird die USB-Buchse verwendet, während der Motor im Leerlauf läuft oder aus ist, kann die Batterie entladen werden.*

HECKTRÄGER

Das Gesamtgewicht von Gegenständen auf dem Heckträger ① darf 10 kg (22 lbs) nicht überschreiten.

⚠️ WARNUNG



Überladen des Motorrads führt zu einer Verminderung der Fahrstabilität und kann einen Verlust der Kontrolle über das Fahrzeug verursachen.

- Das Gesamtgewicht von Gegenständen auf dem Heckträger darf 10 kg (22 lb) nicht überschreiten. Beladen Sie das Motorrad nicht über das zulässige Gesamtgewicht hinaus.
- Nähere Informationen finden Sie im Fahrerhandbuch.

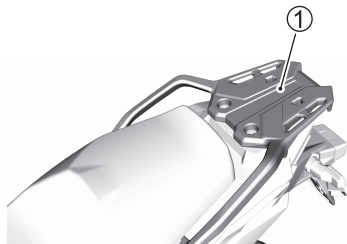



INSPEKTION UND WARTUNG

BESCHREIBUNG	3-2
PRÜFUNG VOR FAHRTANTRITT	3-10
WERKZEUGE	3-13
SCHMIERUNG	3-14
BATTERIE	3-16
ZÜNDKERZE	3-20
LUFTFILTEREINSATZ	3-21
MOTORÖL	3-28
MOTORKÜHLMITTEL	3-42
MOTORLEERLAUFDREHZAHL	3-48
ANTRIEBSKETTE	3-49
KUPPLUNGSHABEL	3-55
BREMSEN	3-57
SCHALTHEBEL	3-67
REIFEN	3-68
SPEICHENRÄDER (V-STROM 800DE)	3-77
SEITENSTÄNDER-/ZÜNDKREISVERRIEGELUNGSSYSTEM	3-79
VORDERRAD (V-STROM 800DE)	3-81
VORDERRAD (V-STROM 800)	3-87
HINTERRAD	3-93
GLÜHLAMPE	3-98
SCHEINWERFER	3-99
SICHERUNGEN	3-100
DIAGNOSESTECKER	3-107

INSPEKTION UND WARTUNG

BESCHREIBUNG

Für die Betriebssicherheit und eine lange Lebensdauer Ihres Motorrads sind regelmäßige Inspektionen und Wartung unerlässlich. Die folgenden einfachen Inspektionen und Wartungsarbeiten werden in der Regel häufig durchgeführt.

Führen Sie Inspektionen regelmäßig durch, auch wenn Sie das Motorrad über einen längeren Zeitraum nicht verwenden. Überprüfen Sie Ihr Motorrad sorgfältig, bevor Sie es nach einer längeren Stillstandszeit wieder in Betrieb nehmen.

Halten Sie sich an die Richtlinien der Tabelle. Die Intervalle zwischen den regelmäßigen Wartungsarbeiten in Kilometern, Meilen und Monaten sind angegeben. Am Ende jedes Intervalls muss die aufgeführte Wartungsarbeit durchgeführt werden.

WARNUNG

Nichteinhaltung fälliger Wartungsarbeiten bzw. falsche Durchführung von Wartungsarbeiten kann zu einem Unfall führen.

Halten Sie Ihr Motorrad stets in gutem Zustand. Lassen Sie die mit einem Sternchen (*) markierten Wartungsarbeiten von Ihrem Händler ausführen. Nicht mit einem Sternchen markierte Wartungsarbeiten können Sie gemäß Anleitung in diesem Abschnitt selbst ausführen. Voraussetzung dafür ist eine gewisse technische Erfahrung. Wenn Sie sich bei bestimmten Arbeiten nicht sicher sind, überlassen Sie diese Ihrem Händler.

WARNUNG

Inspektionen bei laufendem Motor sind gefährlich, da Sie mit Händen oder Kleidung in sich bewegende Motorteile geraten können, was zu ernsthaften Verletzungen führen kann.

Außer zur Überprüfung der Leuchten, des Motorstoppschalters und der Gasbetätigung ist der Motor vor einer Inspektion stets abzustellen.

WARNUNG

Abgas enthält Kohlenmonoxid, ein gefährliches Gas, das wegen seiner Farb- und Geruchlosigkeit schwer erkennbar ist. Das Einatmen von Kohlenmonoxid kann zum Tod oder zu schweren Gesundheitsschäden führen.

Starten und betreiben Sie den Motor nie in geschlossenen oder schlecht belüfteten Räumen.

WARNUNG

Richten Sie bei Inspektionen während der Fahrt Ihre Aufmerksamkeit weiterhin in ausreichendem Maß auf den Verkehr in der Umgebung.

Fahren Sie langsamer als normal üblich und führen Sie die Inspektion in einem Bereich mit wenig Verkehr durch.

WARNUNG

Die Durchführung von Wartungsarbeiten, die Ihre Kompetenz übersteigen und spezielles Fachwissen verlangen, kann zu Unfällen oder Pannen führen.

Führen Sie aus Sicherheitsgründen ausschließlich Wartungsarbeiten durch, für die Sie über das nötige Wissen verfügen und die nötige Kompetenz mitbringen. Wenden Sie sich bei Schwierigkeiten bitte an einen Händler.

WARNUNG

Da sich Benzin und brennbare Öle entzünden könnten, besteht Brandgefahr, wenn sich während Inspektions- und Wartungsarbeiten Zündquellen in der Nähe befinden.

Während der Durchführung von Wartungsarbeiten darf in unmittelbarer Nähe des Motorrads nicht geraucht oder mit offenen Flammen hantiert werden.

VORSICHT

Auspuffrohr, Auspufftopf und Motor werden bei laufendem Motor heiß. Wenn sie angefasst oder berührt werden, bevor sie abgekühlt sind, kann es zu Verbrennungen kommen.

Wenn Sie Wartungsarbeiten an Teilen in der Nähe von Auspuffrohr, Auspufftopf oder Motor durchführen möchten, warten Sie, bis diese soweit abgekühlt sind, dass sie angefasst werden können, bevor Sie mit der Wartung beginnen.

HINWEIS

Wenn das Motorrad bei der Durchführung von Wartungsarbeiten auf einer instabilen Fläche steht, kann das Motorrad während der Arbeiten umfallen.

Führen Sie Wartungsarbeiten stets auf einer ebenen, festen Fläche durch.

HINWEIS

Elektrische Teile können durch Kurzschlüsse beschädigt werden, wenn der Zündschalter sich in Stellung „ON“ (Ein) befindet.

Schalten Sie vor Wartungsarbeiten an elektrischen Teilen die Zündung aus, um Schäden durch Kurzschlüsse zu vermeiden.

HINWEIS

Minderwertige Ersatzteile können schnelleren Verschleiß verursachen und die Lebensdauer Ihres Motorrades verkürzen.

Verwenden Sie als Ersatzteile für Ihr Fahrzeug nur Suzuki-Originalteile oder gleichwertige Produkte.

ZUR BEACHTUNG:

- Die WARTUNGSTABELLE gibt nur an, welche Arbeiten zu einem bestimmten Zeitpunkt unbedingt durchgeführt werden müssen. Wenn Sie Ihr Motorrad unter harten Bedingungen, z. B. häufig unter Volllast oder in staubiger Umgebung fahren, sollten einige Wartungsarbeiten in kürzeren Abständen durchgeführt werden. Bei Fragen zu den Wartungsintervallen wenden Sie sich bitte an Ihren Händler.
- Altöl ist dem Recycling zuzuführen oder ordnungsgemäß zu entsorgen.

WARTUNGSTABELLE

Intervall: Das Intervall sollte nach der Anzahl der Monate oder nach dem Kilometerstand bestimmt werden, je nachdem, was zuerst eintritt.

Gegenstand		Intervall	Monate	2	12	24	36	48
		km	1000	6000	12000	18000	24000	
		Meilen	600	3750	7500	11250	15000	
Luftfiltereinsatz (☞ 3-21)	Polyester-Schaumstoffeinsatz	Alle 6000 km (3750 Meilen) reinigen						
	Vlies-Einsatz	–	I	I	W	I		
* Schrauben des Auspuffrohrs und -tops		N	–	N	–	N		
* Ventilspiel		–	–	–	–	I		
* Zündkerzen		–	I	W	I	W		
* Kraftstoffschlauch		–	I	I	I	I		
		*Alle 4 Jahre wechseln (außer Kanada)						
* Kraftstoffdampf-Rückhaltesystem (wo zutreffend)		–	–	I	–	I		
Motoröl (☞ 3-28)		W	W	W	W	W		
Motorölfilter (☞ 3-28)		W	–	–	W	–		
* PAIR-(Luftversorgung)-System		–	–	I	–	I		
* Drosselklappensynchronisierung		–	–	I	–	I		
* Motorkühlmittel (☞ 3-42)		„SUZUKI SUPER LONG LIFE COOLANT“ (Blau)	Alle 4 Jahre oder nach 48000 km (30000 Meilen) wechseln					
		„SUZUKI LONG LIFE COOLANT“ (Grün) oder ein anderes Motorkühlmittel als „SUZUKI SUPER LONG LIFE COOLANT“ (Blau)	–	–	W	–	W	
Kühlerschlauch (☞ 3-48)		–	I	I	I	I		
Kupplungszugspiel (☞ 3-55)		–	I	I	I	I		

Gegenstand	Intervall	Monate	2	12	24	36	48	
		km	1000	6000	12000	18000	24000	
		Meilen	600	3750	7500	11250	15000	
Antriebskette (☞ 3-49)								
		Alle 1000 km (600 Meilen) reinigen und schmieren						
* Bremsen (☞ 3-57)								
Bremsflüssigkeit (☞ 3-57)		-						
		*Alle 2 Jahre wechseln						
Bremsschlauch (☞ 3-57)		-						
		*Alle 4 Jahre wechseln						
Reifen (☞ 3-68)		-						
* Lenkung			-		-			
* Teleskopgabel		-	-		-			
* Hinterradaufhängung		-	-		-			
* Schrauben und Muttern des Fahrgestells		N	N	N	N	N		
Schmierung (☞ 3-14)		Alle 1000 km (600 Meilen) schmieren						
* Speichenrad (V-STROM 800DE)								

ZUR BEACHTUNG: I = Inspizieren und reinigen, einstellen, wechseln oder schmieren, je nach Bedarf; W = Wechseln; N = Nachziehen

(Für Länder in Europa und Ozeanien)

Gegenstand		Intervall	Monate	2	12	24	36	48
		km	1000	12000	24000	36000	48000	
		Meilen	600	7500	15000	22500	30000	
Luftfiltereinsatz (☞ 3-21)	Polyester-Schaumstoffeinsatz	Alle 12000 km (7500 Meilen) reinigen						
	Vlies-Einsatz	–			W			
* Schrauben des Auspuffrohrs und -topfs		N	–	N	–	N		
* Ventilspiel		Alle 24000 km (15000 Meilen) überprüfen						
* Zündkerzen		–	W	W	W	W		
* Kraftstoffschlauch		–						
		*Alle 4 Jahre wechseln						
* Kraftstoffdampf-Rückhaltesystem (wo zutreffend)		–	–		–			
Motoröl (☞ 3-28)		W	W	W	W	W		
Motorölfilter (☞ 3-28)		W	–	W	–	W		
* PAIR-(Luftversorgung)-System		–	–		–			
* Drosselklappensynchronisierung		–						
* Motorkühlmittel (☞ 3-42)	„SUZUKI SUPER LONG LIFE COOLANT“ (Blau)	–	–	–	–	W		
	„SUZUKI LONG LIFE COOLANT“ (Grün) oder ein anderes Motorkühlmittel als „SUZUKI SUPER LONG LIFE COOLANT“ (Blau)	–	–	W	–	W		
Kühlerschlauch (☞ 3-48)		–						
Kupplungszugspiel (☞ 3-55)		–						

Gegenstand	Intervall	Monate	2	12	24	36	48	
		km	1000	12000	24000	36000	48000	
		Meilen	600	7500	15000	22500	30000	
Antriebskette (☞ 3-49)								
		Alle 1000 km (600 Meilen) reinigen und schmieren						
* Bremsen (☞ 3-57)								
Bremsflüssigkeit (☞ 3-57)		Jedes Jahr oder alle 6000 km (3750 Meilen) überprüfen *Alle 2 Jahre wechseln						
Bremsschlauch (☞ 3-57)		-						
		*Alle 4 Jahre wechseln						
Reifen (☞ 3-68)		-						
* Lenkung								
* Teleskopgabel		-						
* Hinterradaufhängung		-						
* Schrauben und Muttern des Fahrgestells		N	N	N	N	N		
Schmierung (☞ 3-14)		Alle 1000 km (600 Meilen) schmieren						
* Speichenrad (V-STROM 800DE)								

ZUR BEACHTUNG: | und Inspizieren = Inspizieren und reinigen, einstellen, wechseln oder schmieren, je nach Bedarf; W = Wechseln; N = Nachziehen

PRÜFUNG VOR FAHRTANTRITT

Prüfen Sie das Motorrad auf eventuelle mechanische Probleme, sodass Sie nicht mitten in der Fahrt irgendwo liegen bleiben. Vergewissern Sie sich, dass sich Ihr Motorrad in gutem Zustand befindet, sodass die persönliche Sicherheit des Fahrers sowie Beifahrers gewährleistet ist und das Fahrzeug keinen Schaden erleiden kann.

⚠️ WARNUNG

Sie können die Kontrolle über Ihr Motorrad verlieren, wenn falsche Reifen montiert sind oder die Reifendrucke vorn und hinten nicht stimmen oder ungleichmäßig sind. Hierdurch erhöht sich die Unfallgefahr.

Verwenden Sie stets Reifen der in diesem Fahrerhandbuch vorgeschriebenen Größen und Typen. Fahren Sie stets mit korrektem Reifendruck, wie im Abschnitt INSPEKTION UND WARTUNG beschrieben.

⚠️ WARNUNG

Das Unterlassen einer Prüfung des Motorrads vor der Fahrt und einer korrekten Wartung des Fahrzeugs vergrößert die Wahrscheinlichkeit eines Unfalls oder einer Beschädigung der Ausrüstung.

Inspizieren Sie Ihr Motorrad vor jeder Fahrt. Vergewissern Sie sich, dass sich das Fahrzeug in einem sicheren Betriebszustand befindet. Siehe Abschnitt **INSPEKTION UND WARTUNG** in diesem Fahrerhandbuch.

⚠️ WARNUNG

Das Prüfen von Wartungspunkten bei laufendem Motor kann gefährlich sein. Sie könnten sich schwer verletzen, wenn Sie mit Händen oder Kleidung in bewegliche Motorteile geraten.

Außer zum Kontrollieren der Leuchten, des Motorstoppschalters und der Gasbetätigung ist der Motor stets abzustellen, bevor Wartungsarbeiten durchgeführt werden.

PRÜFPUNKT	ÜBERPRÜFEN AUF:
Lenkung	<ul style="list-style-type: none"> • Leichtgängigkeit • Keine Behinderung der Bewegung • Kein Spiel und keine Lockerheit
Gas	Reibungsarme Bewegung, der Gasdrehgriff kehrt selbständig in die Standgasstellung zurück
Kupplung (☞ 2-134)	<ul style="list-style-type: none"> • Richtiges Hebelspiel • Ruckfreies und progressives Einkuppeln
Bremsen (☞ 2-132, 2-133, 3-57)	<ul style="list-style-type: none"> • Korrekte Funktion des Bremspedals und Bremshebels • Flüssigkeitsstand im Ausgleichsbehälter über der „LOWER“ (niedrig)-Linie • Richtiges Spiel des Bremspedals und Bremshebels • Keine „Schwammigkeit“ • Kein Flüssigkeitsaustritt • Bremsbeläge nicht bis an die Verschleißgrenze abgenutzt
Federung/Dämpfung (☞ 2-135)	Gleichmäßige Bewegung
Kraftstoff (☞ 2-52)	Ausreichend Kraftstoff für die geplante Fahrstrecke

Antriebskette (☞ 3-49)	<ul style="list-style-type: none"> • Richtige Kettenspannung bzw. korrekter Durchhang • Angemessene Schmierung • Keine übermäßige Abnutzung oder Beschädigung
Reifen (☞ 3-68)	<ul style="list-style-type: none"> • Richtiger Fülldruck • Ausreichende Profiltiefe • Keine Risse oder Einschnitte
Motoröl (☞ 3-28)	Richtiger Füllstand
Kühlsystem (☞ 3-42)	<ul style="list-style-type: none"> • Richtiger Kühlmittelstand • Kein Auslaufen von Kühlmittel
Beleuchtung (☞ 2-26, 2-105)	Korrekte Funktion aller Leuchten und Anzeigen
Signalhorn (☞ 2-106)	Korrekte Funktion
Motorstoppschalter (☞ 2-108)	Korrekte Funktion
Seitenständer-/Zündkreisverriegelungssystem (☞ 2-116)	Korrekte Funktion

Windschild (☞ 2-148)	Gute Sicht
Speichenräder (V-STROM 800DE) (☞ 3-77, 3-78)	<ul style="list-style-type: none"> • Speichenspannung • Auf Beschädigung überprüfen

WERKZEUGE

Ein Werkzeugsatz ① ist mitgeliefert. Er befindet sich unter dem Sitz.

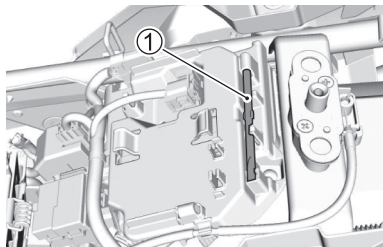
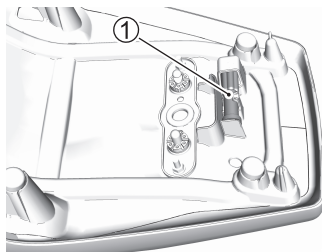

SCHMIERUNG

SCHMIERSTELLEN

Richtige Schmierung ist eine wichtige Voraussetzung für den einwandfreien Lauf und die verlängerte Lebensdauer aller beweglichen Teile Ihres Motorrads. Für sichere Fahren empfiehlt es sich nach einer langen, harten Fahrt, nach Fahren im Regen oder nach dem Waschen des Motorrads die Maschine neu zu schmieren.

HINWEIS

Elektrische Schalter können durch Schmieren beschädigt werden.

Tragen Sie auf elektrische Schalter kein Fett oder Öl auf.

Wichtige Schmierstellen sind im Folgenden angegeben.

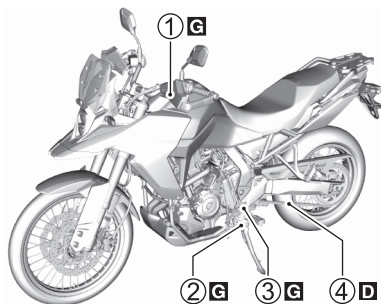

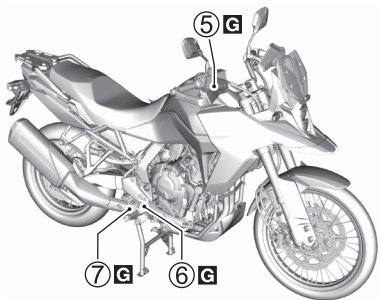

Die Abbildung zeigt V-STROM 800DE.



- G** Fett
- D** Antriebsketten-Schmiermittel

- ① Kupplungshebelbolzen
- ② Seitenständerbolzen und -federhaken
- ③ Schalthebelzapfen und Fußrastenzapfen
- ④ Antriebskette
- ⑤ Bremshebelzapfen
- ⑥ Bremspedalbolzen und Fußrastenzapfen
- ⑦ Mittelständerzapfen und -federhaken (Brasilien)

BATTERIE

BESCHREIBUNG

Die Batterie ist versiegelt und erfordert keine Wartung. Lassen Sie den Zustand der Batterie in regelmäßigen Abständen von Ihrem Händler überprüfen.

Das Symbol  (durchgestrichene Mülltonne) auf dem Batterieaufkleber weist darauf hin, dass die Altbatterie getrennt vom normalen Hausmüll entsorgt werden muss. Das chemische Symbol „Pb“  bedeutet, dass die Batterie mehr als 0,004 % Blei enthält.

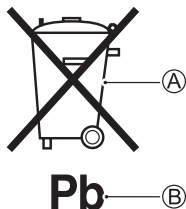

Mit einer korrekten Entsorgung oder dem Recycling der Altbatterie tragen Sie zur Vermeidung von Umwelt- und Gesundheitsschäden bei, die durch eine unsachgemäße Entsorgung der Batterie verursacht werden könnten. Durch Recycling bleiben natürliche Ressourcen erhalten. Ihr Händler gibt Ihnen gerne genaue Informationen zur Entsorgung oder zum Recycling einer Altbatterie.

ZUR BEACHTUNG:

- *Verwenden Sie zum Laden einer versiegelten Batterie ein Batterieladegerät, das für versiegelte Batterien geeignet ist.*
- *Wenn Sie die Batterie nicht selbst laden können, wenden Sie sich an Ihren Händler.*
- *Wenn die Batterie ausgewechselt werden muss, wählen Sie eine MF-Batterie des gleichen Typs.*
- *Wenn das Motorrad längere Zeit nicht gefahren wird, laden Sie die Batterie einmal pro Monat nach.*

WARNUNG

Die Batterie enthält verdünnte Schwefelsäure, die Erblindung und schwere Verätzungen verursachen kann.

Kippen Sie die Batterie beim Ausbau nicht. Tragen Sie Handschuhe und geeignete Schutzausrüstung zum Schutz der Augen, wenn Sie in der Nähe der Batterie arbeiten. Wenn Schwefelsäure in Ihre Augen gelangt, waschen Sie sie unverzüglich mindestens 15 Minuten lang mit reichlich Wasser aus und suchen Sie dann einen Arzt auf. Wenn Sie Schwefelsäure verschlucken, trinken Sie unverzüglich reichlich Wasser und suchen Sie dann einen Arzt auf. Wenn Schwefelsäure in Kontakt mit Ihrer Haut oder Kleidung kommt, ziehen Sie die Kleidung aus und waschen Sie sie mit reichlich Wasser. Für Kinder unzugänglich aufbewahren.

WARNUNG

Batteriepole, -klemmen und entsprechendes Zubehör enthalten Blei und Bleiverbundstoffe. Blei ist gesundheitsschädlich, wenn es in den Blutkreislauf gelangt.

Waschen Sie sich nach der Handhabung von bleihaltigen Teilen die Hände.

WARNUNG

Batterien erzeugen entzündliches Wasserstoffgas, das bei Berührung mit Flammen oder Funken explodieren kann.

Halten Sie Flammen und Funken von der Batterie fern. Beim Arbeiten in der Nähe der Batterie ist Rauchen zu unterlassen.

WARNUNG

Abwischen der Batterie mit einem trockenen Tuch kann zu Funkenbildung durch statische Elektrizität und damit zum Ausbruch eines Brands führen.

Wischen Sie die Batterie mit einem feuchten Tuch ab, um den Aufbau statischer Elektrizität zu vermeiden.

HINWEIS

Durch Überschreiten des angegebenen maximalen Ladestroms kann die Lebensdauer der Batterie verkürzt werden.

Die maximale Ladestromstärke für die Batterie darf nie überschritten werden. Wenden Sie sich bei Unklarheiten bitte an einen Händler.

AUSBAU

Zum Entnehmen der Batterie gehen Sie wie folgt vor:

1. Stellen Sie den Zündschalter auf „OFF“ (Aus).
2. Nehmen Sie den Sitz ab. (☞ 2-134)
3. Trennen Sie das Minuskabel (-) ① ab.
4. Trennen Sie das Pluskabel (+) ② ab.
5. Nehmen Sie das Band ③ ab.
6. Entnehmen Sie die Batterie ④.

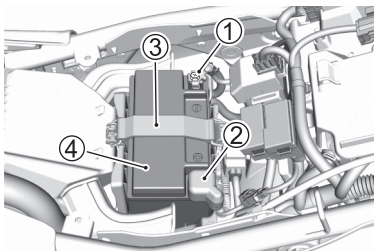

7. Wischen Sie jegliches weißes Pulver, das an den Klemmen anhaftet, mit warmem Wasser ab. Schleifen Sie starke Korrosion mit Schleifpapier ab.

ZUR BEACHTUNG:

- Wenn Sie Batteriekabel abnehmen, achten Sie darauf, dass Sie den Zündschalter auf „OFF“ (Aus) stellen und das Minuskabel (-) zuerst abnehmen. Wenn Sie Batteriekabel anschließen, schließen Sie zuerst das Pluskabel (+) an.
- Ziehen Sie die Klemmen so an, dass sie fest sitzen, und bringen Sie dann die Klemmenabdeckung der positiven (+) Klemme an.
- Wenden Sie sich für einen Austausch der Batterie an einen Händler.

MONTAGE

Zum Einbauen der Batterie:

1. Tragen Sie nach dem Säubern eine dünne Schicht Fett auf die Klemmen auf und schließen Sie die Batterie in der umgekehrten Reihenfolge der Austauschschritte wieder an.
2. Schließen Sie Batterieklemmen sicher an und bringen Sie die Kappe wieder an.

ZUR BEACHTUNG: Nach Wiederanschluss der Batterie muss die Instrumententafel-Motordrehzahlanzeige rückgestellt werden.

HINWEIS

Das Vertauschen der Batteriekabel kann zu einer Beschädigung des Ladesystems und der Batterie führen.

Das rote Kabel ist stets an den Pluspol (+), das schwarze Kabel (oder das schwarze Kabel mit weißem Streifen) an den Minuspol (-) anzuschließen.

ZÜNDKERZE

BESCHREIBUNG

Bezüglich Zündkerzenkontrolle oder -wechsel wenden Sie sich bitte an Ihren Händler.

LUFTFILTEREINSATZ

BESCHREIBUNG

Um gute Motorleistung und wirtschaftlichen Kraftstoffverbrauch zu gewährleisten, muss der Luftfiltereinsatz sauber gehalten werden. Wenn das Motorrad unter normalen Bedingungen ohne besondere Erschwer-nisse eingesetzt wird, sollten Sie den Luftfil-tereinsatz zu den angegebenen Intervallen warten. Wenn das Fahrzeug unter staubi- gen, nassen oder schlammigen Bedingun- gen eingesetzt wird, muss der Luftfiltereinsatz wesentlich häufiger inspi- ziert werden.

Zum Ausbauen und Prüfen des Einsatzes gehen Sie wie folgt vor.

WARNUNG

Der Betrieb des Motors ohne Luftfilter- einsatz kann gefährlich sein. Ohne Luft- filtereinsatz könnte eine Flamme vom Motor zum Luftansauggehäuse zurück- schlagen. Wenn Schmutz in den Motor gelangt, weil der Luftfiltereinsatz nicht eingebaut ist, kann ein schwerer Motor- schaden verursacht werden.

Lassen Sie den Motor niemals ohne ein- gebauten Luftfiltereinsatz laufen.

HINWEIS

Ihr Motorrad kann beschädigt werden, wenn Sie den Luftfiltereinsatz bei Betrieb des Fahrzeugs unter staubigen, nassen oder schlammigen Bedingungen nicht häufig prüfen. Der Luftfiltereinsatz kann unter derartigen Bedingungen verstopfen, wodurch ein Motorschaden verursacht werden kann.

Überprüfen Sie den Luftfiltereinsatz nach jeder Fahrt unter erschwerten Bedingungen. Wechseln Sie den Einsatz bei Bedarf aus. Falls Wasser in das Luftfiltergehäuse eindringt, sind Gehäuseinnenseite und Einsatz unverzüglich zu reinigen.

AUSBAU

1. Nehmen Sie den Sitz ab. (☞ 2-134)
2. Bauen Sie die Batterie aus. (☞ 3-16)
3. Entfernen Sie die Schrauben und die Batteriehalterung ①.
4. Nehmen Sie die Abdeckung ② ab. (V-STROM 800DE)

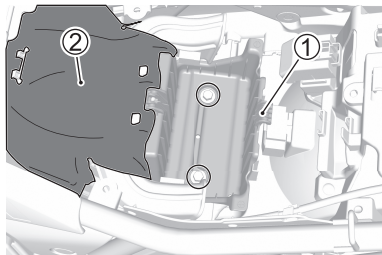

5. Drehen Sie die Schrauben heraus und ziehen Sie den Deckel des Luftfiltereinsatzes ③ nach oben ab.

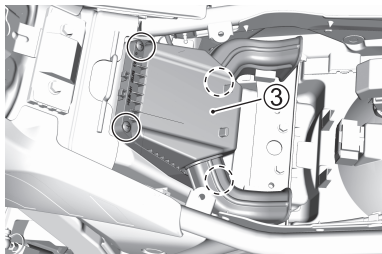

6. Nehmen Sie den Vorfilter ④ und den Luftfiltereinsatz ⑤ ab.

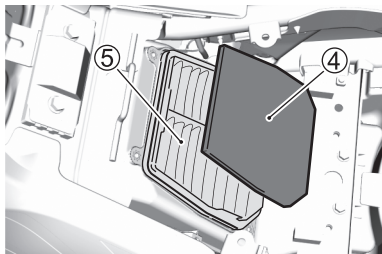

INSPEKTION und REINIGUNG Luftfiltereinsatz (Vlies)

1. Tippen Sie leicht auf den Luftfiltereinsatz, während die Textilseite nach unten zeigt, um Staub und Fremdkörper zu entfernen.
2. Blasen Sie mit Luft vorsichtig auf die Maschenseite, um Staub zu entfernen. Ersetzen Sie den Luftfiltereinsatz, falls er beschädigt ist.

ZUR BEACHTUNG: Wenden Sie Druckluft stets nur auf die Maschenseite des Luftfiltereinsatzes an. Wird Druckluft auf die Textilseite gerichtet, so wird vorhandener Schmutz in die Poren des Einsatzes gedrückt, wodurch der Luftstrom durch den Einsatz behindert wird.

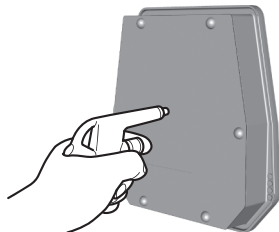

Vorfilter (Polyester-Schaumstoff)

Waschen Sie den Polyester-Schaumstofffeinsatz wie folgt:

1. Reinigen Sie den Vorfilter, indem Sie ihn in sauberem Petroleum tränken (A).
2. Drücken Sie den Vorfilter mit der Handfläche aus und lassen Sie ihn trocknen. Verdrehen Sie den Vorfilter zu diesem Zeitpunkt nicht und wringen Sie ihn nicht aus.
3. Tränken Sie den Vorfilter mit sauberem Öl (B).

Empfohlenes Öl:

Motoröl entsprechend SAE 10W-30

4. Pressen Sie überschüssiges Öl heraus.

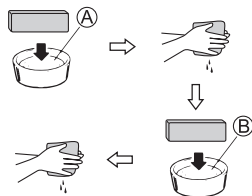

WARNUNG

Frischöl, Altöl und Lösungsmittel können gefährlich sein. Kinder und Haustiere sind durch versehentliches Verschlucken von Frischöl, Altöl oder Lösungsmitteln besonders gefährdet. Wiederholter Kontakt mit gebrauchtem Motoröl (Altöl) über einen längeren Zeitraum kann zu Hautkrebs führen. Kurzzeitiger Kontakt mit Altöl oder einem Lösungsmittel kann Hautreizungen verursachen.

- Sorgen Sie dafür, dass Kinder und Haustiere keinen Zugang zu Frischöl, Altöl und Lösungsmitteln haben.
- Tragen Sie ein langärmeliges Hemd und wasserdichte Handschuhe.
- Falls Öl oder Lösungsmittel auf Ihre Haut gelangt ist, waschen Sie die betroffene Stelle mit Wasser und Seife ab.

ZUR BEACHTUNG: Altöl und Lösungsmittel sind dem Recycling zuzuführen bzw. ordnungsgemäß zu entsorgen.

MONTAGE

HINWEIS

Ein gerissener Luftfiltereinsatz lässt Schmutz zum Motor durch. Dies kann zu einem Motorschaden führen.

Ein gerissener Luftfiltereinsatz ist durch einen neuen zu ersetzen. Untersuchen Sie den Luftfiltereinsatz während der Reinigung sorgfältig auf Risse.

HINWEIS

Wenn der Luftfiltereinsatz nicht richtig eingebaut wird, kann Schmutz am Luftfiltereinsatz vorbei zum Motor gelangen. Dies führt zu einer Beschädigung des Motors.

Achten Sie auf den korrekten Einbau des Luftfiltereinsatzes.

HINWEIS

Wenn der Vorfilter ② beim Einbau des Deckels vom Luftfiltereinsatz ① nicht richtig installiert wird, können Fremdkörper in den Motor gelangen und Schäden verursachen.

Bringen Sie den Vorfilter so an, dass er nicht zwischen dem Deckel des Luftfiltereinsatzes eingeklemmt ist.

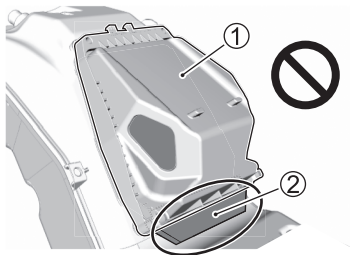

Bauen Sie ihn in der umgekehrten Reihenfolge wie beim Ausbau ein und beachten Sie dabei die folgenden Punkte:

- Setzen Sie den Vorfilter ① so ein, wie in der Abbildung gezeigt.

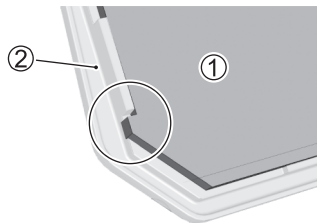

② Luftfiltereinsatz

- Bringen Sie den Deckel des Luftfilterein-
satzes senkrecht zur Filteroberfläche an,
sodass der Vorfilter seine Position nicht
verändert.

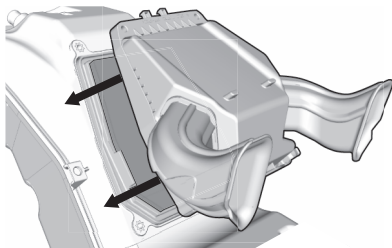

REINIGEN DER LUFTFILTER- ABLASSSCHRAUBE

Ausbau

Überprüfen Sie jährlich, ob sich im Luftfilter-
Ablassschlauch am unteren Ende des Luft-
filtergehäuses Wasser oder Öl angesammelt
hat. Falls sich Verunreinigungen oder Was-
ser angesammelt haben, nehmen Sie den
Luftfilter-Ablassschlauch ① ab, und entfer-
nen Sie die Verunreinigungen und das Was-
ser.

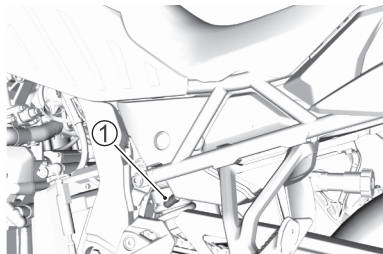

Montage

Bringen Sie den Luftfilter-Ablassschlauch
an.

MOTORÖL

BESCHREIBUNG

Die Lebensdauer des Motors hängt von der Ölmenge und der Qualität des Öls ab. Tägliche Ölstandkontrollen und regelmäßige Ölwechsel sind zwei der wichtigsten Wartungsmaßnahmen.

ZUR BEACHTUNG: Lesen Sie die Sicherheitshinweise auf dem Motorölbehälter und die Anweisungen in diesem Abschnitt, bevor Sie Motoröl nachfüllen, ablassen oder wechseln.

MOTORÖL AUSWÄHLEN

Suzuki empfiehlt die Verwendung des von SUZUKI Original-Öls oder eines gleichwertigen Motoröls.

< SUZUKI Original-Öl >

Standard Öl	SAE	JASO
ECSTAR R9000	10W-40	MA
ECSTAR R7000	10W-40	MA
ECSTAR R5000	10W-40	MA

< Gleichwertiges Motoröl >

Ein Motoröl ist dann als gleichwertig einzustufen, wenn es die folgenden Standards erfüllt:

SAE	API	JASO
10W-40	SJ, SL, SM oder SN	MA (MA1, MA2)

API: American Petroleum Institute

JASO: Japanese Automobile Standards Organization

Energiesparend

Suzuki empfiehlt den Gebrauch von „ENERGY CONSERVING“ (energiesparenden) und „RESOURCE CONSERVING“ (ressourcenschonenden) Ölen nicht. Bestimmte Motoröle mit einer API-Klassifizierung von SJ, SL, SM oder SN tragen die Markierung „ENERGY CONSERVING“ oder „RESOURCE CONSERVING“ im API-Klassifizierungssymbol. Derartige Öle können sich nachteilig auf die Lebensdauer des Motors und die Leistung der Kupplung auswirken.

API SJ, SL, SM oder SN



Empfohlen

API, SJ, SL oder SM

API SN

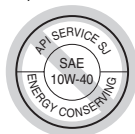

Nicht empfohlen

JASO T903

Die Norm JASO T903 ist ein Index zur Auswahl von Ölen für Motorrad- und ATV-Viertaktmotoren. Bei Motorrad- und ATV-Motoren werden Kupplung und Getriebe mit Motoröl geschmiert. Die Norm JASO T903 gibt Leistungsanforderungen für Motorrad-/ATV-Kupplungen und -Getriebe vor.

Es gibt zwei Klassen, MA (MA1, MA2) und MB. Die Klassifizierung MA ist auf dem Ölbehälter beispielsweise wie folgt angegeben.

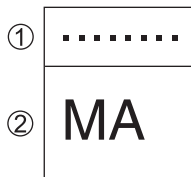

- ① Code-Nummer der Ölvertriebsfirma
- ② Ölklassifizierung

MOTORÖLSTAND KONTROLLIEREN

Kontrollieren Sie den Motorölstand wie folgt:

1. Stellen Sie das Motorrad auf ebenem Untergrund auf den Seitenständer.
2. Starten Sie den Motor und lassen Sie ihn drei Minuten lang im Leerlauf drehen.
3. Stoppen Sie den Motor und warten Sie drei Minuten auf dem Seitenständer.
4. Stellen Sie das Motorrad senkrecht und prüfen Sie, ob die Oberfläche des Motoröls im Schauglas auf der rechten Seite des Motors zwischen den Markierungen F (oberer Pegel) ① und L (unterer Pegel) ② liegt.

Liegt der Ölstand über der Markierung F (oberer Pegel) ① oder unter der Markierung L (unterer Pegel) ②, passen Sie den Ölstand so an, dass er zwischen den Markierungen F und L liegt.

- Liegt der Ölstand unter der Markierung L (unterer Pegel) ②, füllen Sie zusätzliches Öl nach.

- Liegt der Ölstand über der Markierung F (oberer Pegel) ①, lassen Sie Öl ab, um den Ölstand anzupassen. Wenden Sie sich für Informationen zum Ablassen des Öls an einen Händler.

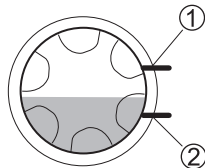

VORSICHT

Auspuffrohr, Auspufftopf und Motor werden im Betrieb heiß und bleiben eine Zeit lang heiß, nachdem der Motor abgestellt wurde. Wenn sie angefasst oder berührt werden, bevor sie abgekühlt sind, kann es zu Verbrennungen kommen.

Wenn Sie Wartungsarbeiten an in der Nähe liegenden Teilen durchführen möchten, warten Sie, bis das Auspuffrohr, der Auspufftopf und der Motor soweit abgekühlt sind, dass sie angefasst werden können, bevor Sie mit der Wartung beginnen.

HINWEIS

Der Betrieb des Motorrads mit zu wenig oder zu viel Öl kann einen Motorschaden verursachen.

Stellen Sie das Motorrad auf ebenem Untergrund ab. Prüfen Sie den Ölstand am Motoröl-Schauglas vor jedem Gebrauch des Fahrzeugs. Stellen Sie stets sicher, dass sich der Motorölstand über der Linie „L“ (niedrig) und nicht über der Linie „F“ (voll) befindet.

ZUR BEACHTUNG: Wenn das Motorrad vor der Kontrolle des Ölstands durchgerüttelt wurde, kann es sein, dass sich der Ölstand nicht korrekt messen lässt.

MOTORÖL NACHFÜLLEN

Füllen Sie zusätzliches Motoröl wie folgt nach:

1. Lassen Sie den Motor drei Minuten lang auf ebener Fläche im Leerlauf laufen und stellen Sie dann den Motor ab.
2. Warten Sie 3 Minuten und nehmen Sie dann die Öleinfüllkappe ③ ab.

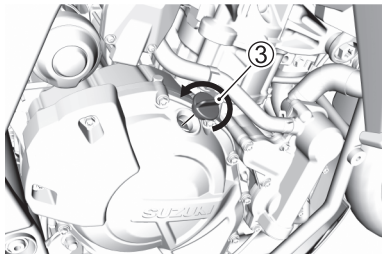

3. Halten Sie das Motorrad senkrecht und füllen Sie Öl nach, bis die Oberfläche des Motoröls zwischen den Markierungen F (oberer Pegel) ① und L (unterer Pegel) ② liegt.
4. Bringen Sie die Kappe ③ wieder fest an.

⚠ WARNUNG

Kinder und Haustiere sind (durch versehentliches Verschlucken von Öl) besonders gefährdet.

Sorgen Sie dafür, dass Kinder und Haustiere keinen Zugang zu Öl und gebrauchten Ölfiltern haben.

WARNUNG

Wiederholter Kontakt mit gebrauchtem Motoröl (Altöl) über einen längeren Zeitraum hat in Tierversuchen zu Hautkrebs geführt. Kurzzeitiger Kontakt mit Öl kann Hautreizungen verursachen.

Um Altöl möglichst wenig ausgesetzt zu sein, sollten Sie beim Ölwechsel langärmelige Bekleidung und feuchtigkeitsbeständige Handschuhe (z. B. Gummihandschuhe) tragen. Wenn Öl auf Ihre Haut gelangt, waschen Sie die betroffene Stelle gründlich mit Seife und Wasser. Waschen Sie mit Öl verschmutzte Kleidungsstücke und Lappen. Altöl und gebrauchte Ölfilter sind dem Recycling zuzuführen bzw. ordnungsgemäß zu entsorgen.

HINWEIS

Wenn Verunreinigungen über den Öleinfüllstutzen in den Motor gelangen, können sie den Motor beschädigen.

Kontrollieren Sie vor den Arbeiten, dass am Ölbehälter weder Staub noch Schlamm oder andere Verunreinigungen anhaften, und stellen Sie sicher, dass keine Verunreinigungen über den Öleinfüllstutzen in den Motor gelangen.

ZUR BEACHTUNG: Wischen Sie verschüttetes Öl vollständig auf.

MOTORÖL UND -FILTER WECHSELN

Wechseln Sie Motoröl und Motorölfilter plangemäß. Das Öl sollte stets bei warmem Motor abgelassen werden, sodass es leicht ablaufen kann. Gehen Sie wie folgt vor:

1. Stellen Sie das Motorrad auf.
2. Drehen Sie die Schrauben heraus und nehmen Sie die untere Abdeckung ① ab. (V-STROM 800DE)

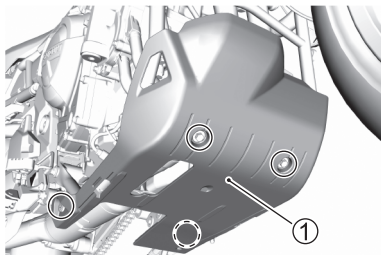

3. Nehmen Sie die Öleinfüllkappe ② ab.

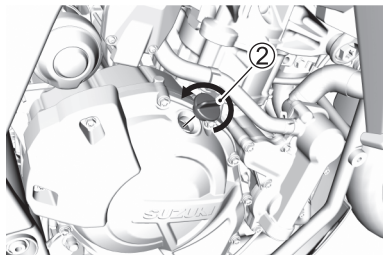

4. Nehmen Sie die Ablassschraube ③ mit der Dichtung ④ von der Unterseite des Motors ab und lassen Sie das Motoröl in eine geeignete Wanne ablaufen.

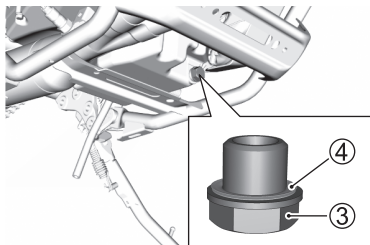

Die Abbildung zeigt V-STROM 800DE.

⚠ VORSICHT

Motoröl und Auspuffrohre können in heißem Zustand Verbrennungen verursachen.

Warten Sie mit dem Ablassen des Öls, bis sich Öl-Ablassschraube und Auspuffrohre so weit abgekühlt haben, dass sie mit bloßen Händen angefasst werden können.

HINWEIS

Drehen des Motors während des Ablassens von Motoröl führt zu einer mangelhaften Schmierung der Teile und zu Schäden am Motor.

Verwenden Sie den Elektrostarterschalter während des Motorölwechsels nicht.

ZUR BEACHTUNG:

- *Altöl ist dem Recycling zuzuführen oder ordnungsgemäß zu entsorgen.*
- *Bevor Sie mit der Arbeit beginnen, vergewissern Sie sich, dass sich im Ölbehälter und auf der Sitzfläche des Ölfilters weder Staub noch Schmutz oder andere Verunreinigungen befinden.*

5. Drehen Sie den Ölfilter ⑤ entgegen dem Uhrzeigersinn und nehmen Sie ihn ab. Verwenden Sie hierzu einen Suzuki-Aufsetz-Ölfilterschlüssel oder einen Band-Filterschlüssel geeigneter Größe.

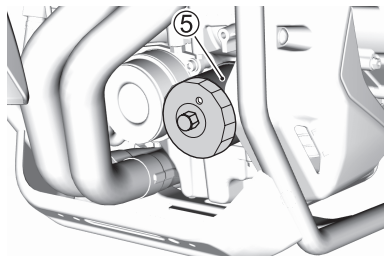

Die Abbildung zeigt V-STROM 800DE.

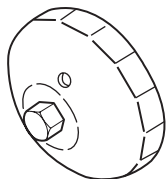

Bei Ihrem Suzuki-Händler erhältlich
Ölfilterschlüssel (Teile-Nr. 09915-40620)

6. Wischen Sie die Sitzfläche ⑥ für den neuen Filter am Motor mit einem sauberen Lappen ab.

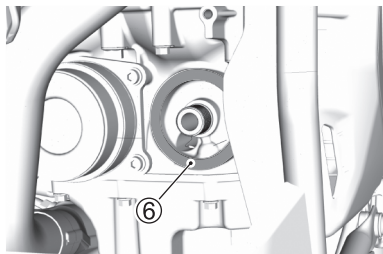

Die Abbildung zeigt V-STROM 800DE.

7. Verteilen Sie ein wenig Motoröl um die Gummidichtung ⑦ des neuen Ölfilters.

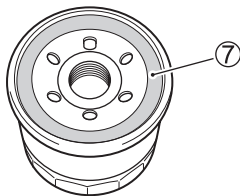

8. Drehen Sie den neuen Filter von Hand ein, bis die Filterdichtung die Sitzfläche berührt (ein leichter Widerstand ist zu spüren).

HINWEIS

Gebrauch eines Ölfilters inkorrekt Bauweise und/oder Gewindeausführung kann zu einer Beschädigung des Motors Ihres Motorrads führen.

Verwenden Sie nur einen Suzuki-Original-Ölfilter oder ein gleichwertiges Produkt, das für Ihr Motorrad konzipiert ist.

ZUR BEACHTUNG: Um den Ölfilter richtig anziehen zu können, muss die Position, an der die Filterdichtung die Sitzfläche zuerst berührt, unbedingt genau identifiziert werden.

9. Markieren Sie die 12-Uhr-Position am Aufsatz-Ölfilterschlüssel oder am Ölfilter. Ziehen Sie den Filter mit einem Ölfilterschlüssel um 2 Drehungen bzw. mit dem vorgeschriebenen Anzugsdrehmoment fest.

**Ölfilter-Anzugsdrehmoment:
20 Nm (2,0 kgf-m, 15,0 lb-ft)**

Markieren Sie die 12-Uhr-Position am Ölfilter-
schlüssel

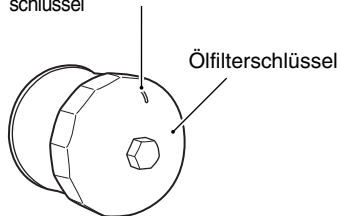

In der Position, bei der
die Filterdichtung zuerst
die Sitzfläche berührt.

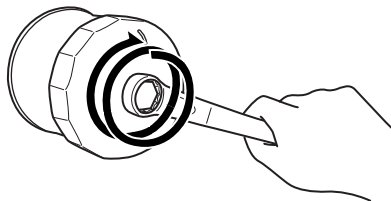

Ziehen Sie den Filter um 2 Umdrehungen oder mit
dem vorgeschriebenen Anzugsdrehmoment fest.

10. Ersetzen Sie die Ablassschraubendichtung ④ durch eine neue.

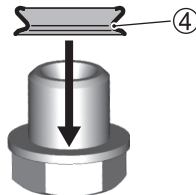

11. Bringen Sie die Ablassschraube ③ mit der Dichtung ④ wieder an. Ziehen Sie die Schraube mit einem Drehmomentschlüssel fest.

**Ablassschrauben-Anzugsdrehmoment:
23 Nm (2,3 kgf-m, 17,0 lb-ft)**

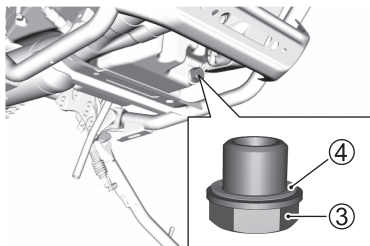

Die Abbildung zeigt V-STROM 800DE.

12. Füllen Sie 3500 ml (3,7/3,1 US/Imp qt) frisches Motoröl über die Einfüllöffnung nach und schrauben Sie die Motoröl-Einfüllkappe wieder auf. Verwenden Sie unbedingt das vorgeschriebene Motoröl, wie im Abschnitt „MOTORÖL AUSWÄHLEN“ auf Seite 3-28. beschrieben.

ZUR BEACHTUNG: Wenn nur das Öl gewechselt wird, sind etwa 3000 ml (3,2/2,6 US/Imp qt) Öl erforderlich.

HINWEIS

Der Gebrauch von Öl, das nicht den Suzuki-Spezifikationen entspricht, kann Motorschäden verursachen.

Verwenden Sie unbedingt das Öl gemäß Angabe im Abschnitt MOTORÖL AUSWÄHLEN.

13. Starten Sie den Motor (Motorrad im Freien auf ebenem Untergrund) und lassen Sie ihn drei Minuten lang im Leerlauf drehen.
14. Stellen Sie den Motor ab und warten Sie ungefähr drei Minuten lang. Kontrollieren Sie den Ölstand bei senkrecht stehendem Motorrad im Motoröl-Schauglas. Wenn er unter der Linie „L“ liegt, füllen Sie Öl nach, bis es einen Stand zwischen den Linien „L“ und „F“ erreicht. Prüfen Sie den Bereich um die Ablassschraube und den Ölfilter auf Undichtigkeit.

ZUR BEACHTUNG: Wenn Sie keinen passenden Ölfilterschlüssel zur Verfügung haben, lassen Sie diese Wartungsarbeit von Ihrem Händler vornehmen.

15. Bringen Sie die untere Abdeckung und die Schrauben wieder an. (V-STROM 800DE)

MOTORKÜHLMITTEL

BESCHREIBUNG

Das Kühlmittel muss regelmäßig gewechselt werden. Wechseln Sie es zu den im Wartungsplan angegebenen Intervallen. Wenden Sie sich zum Wechsel des Kühlmittels bitte an einen Händler.

WISSENSWERTES ZU MOTORKÜHLMITTEL

Kühlmittel dient neben seiner Hauptfunktion auch als Rostschutz, zur Schmierung der Wasserpumpe sowie als Frostschutzmittel. Deshalb sollte stets Kühlmittel verwendet werden, auch wenn die Lufttemperatur in Ihrem Gebiet nicht bis zum Gefrierpunkt absinkt.

Verwenden Sie „SUZUKI SUPER LONG LIFE COOLANT“ oder „SUZUKI LONG LIFE COOLANT“. Falls „SUZUKI SUPER LONG LIFE COOLANT“ oder „SUZUKI LONG LIFE COOLANT“ nicht zur Verfügung steht, verwenden Sie ein mit einem Aluminiumkühler kompatibles Frostschutzmittel auf Glykolbasis, das nur mit destilliertem Wasser im Verhältnis von 50:50 gemischt ist.

Gesamtvolumen: 1870 ml
(2,0/1,6 US/lmp qt)

50 %	Wasser	935 ml (1,0/0,8 US/lmp qt)
	Kühlmittel	935 ml (1,0/0,8 US/lmp qt)

Suzuki super long life coolant (Blau)

„SUZUKI SUPER LONG LIFE COOLANT“ ist im richtigen Verhältnis vorgemischt. Füllen Sie nur „SUZUKI SUPER LONG LIFE COOLANT“ nach, wenn der Kühlmittelstand sinkt. Beim Kühlmittelwechsel mit „SUZUKI SUPER LONG LIFE COOLANT“ ist Verdünnen nicht erforderlich.

WARNUNG

Der falsche Umgang mit Motorkühlmittel kann sich negativ auf Ihren Körper und das Motorrad auswirken.

Lesen Sie die Sicherheitshinweise auf dem Behälter sorgfältig durch, bevor Sie beginnen. Wenden Sie sich bei Unklarheiten bitte an einen Händler.

ZUR BEACHTUNG:

- *Lesen Sie die Sicherheitshinweise auf dem Kühlmittelbehälter und die Anweisungen in diesem Abschnitt, bevor Sie mit Kühlmittel arbeiten.*
- *Eine 50%ige Mischung schützt das Kühlsystem bis zu einer Temperatur von -31 °C (-24 °F) gegen Einfrieren. Falls das Motorrad tieferen Temperaturen als -31 °C (-24 °F) ausgesetzt wird, sollte der Kühlmittelanteil auf 55 % ($-40\text{ °C}/-40\text{ °F}$) bzw. 60 % ($-55\text{ °C}/-67\text{ °F}$) erhöht werden. Der Kühlmittelanteil soll 60 % nicht überschreiten.*

KÜHLMITTELSTAND PRÜFEN

Führen Sie bei kaltem Motor eine Inspektion gemäß folgendem Verfahren durch.

1. Stellen Sie das Motorrad auf einer ebenen Fläche ab.
2. Halten Sie das Motorrad senkrecht und kontrollieren Sie, dass sich der Kühlmittelstand zwischen den Markierungen F (oberer Pegel) ① und L (unterer Pegel) ② befindet.

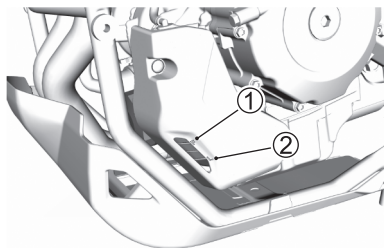

Die Abbildung zeigt V-STROM 800DE.

ZUR BEACHTUNG:

- *Ein deutlich gesunkener Kühlmittelstand kann ein Hinweis auf Leckagen im Kühler oder in den Schläuchen sein. Lassen Sie Ihr Motorrad von einem Händler überprüfen.*
- Wenn der Kühlmittelbehälter leer ist, prüfen Sie den Kühlmittelstand im Kühler.
- Fühlen Sie Kühlmittel nach. Verwenden Sie weder Brunnenwasser noch natürliches Wasser.
- Wenden Sie sich zum Wechsel des Kühlmittels bitte an einen Händler.

EINFÜLLEN DES VORGESCHRIEBENEN KÜHLMITTELS

Einfüllen des vorgeschriebenen Kühlmittels:

1. Stellen Sie das Motorrad auf einer ebenen Fläche ab.
2. Nehmen Sie die Schrauben und die Abdeckung ① ab.

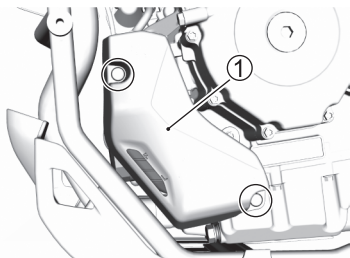

Die Abbildung zeigt V-STROM 800DE.

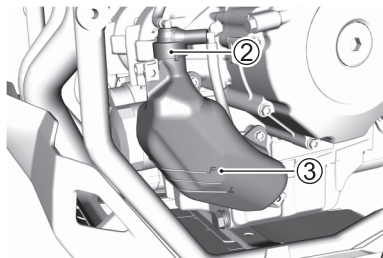

Die Abbildung zeigt V-STROM 800DE.

ZUR BEACHTUNG: Wird nur Wasser nachgefüllt, so wird das Kühlmittel verdünnt und dessen Wirksamkeit vermindert. Füllen Sie vorgeschriebenes Kühlmittel nach.

3. Nehmen Sie die Einfüllkappe ② ab.
4. Halten Sie das Motorrad senkrecht und füllen Sie vorgeschriebenes Kühlmittel über die Einfüllöffnung nach, bis es die Linie „F“ ③ erreicht. Siehe Abschnitt **MOTORKÜHLMITTEL**. (☞ 3-42)

WARNUNG

Kühlmittel ist beim Verschlucken oder Einatmen gesundheitsschädlich oder tödlich. Die Lösung kann für Tiere giftig sein.

Frostschutzmittel oder Kühlmittellösung darf nicht getrunken werden. Bei Verschlucken kein Erbrechen herbeiführen. Wenden Sie sich in diesem Fall unverzüglich an ein Giftinformationszentrum oder einen Arzt. Vermeiden Sie das Einatmen von Dunst oder heißen Dämpfen; bei Einatmen begeben Sie sich an die frische Luft. Falls Kühlmittel in die Augen gelangt, gründlich mit Wasser spülen und sich in ärztliche Behandlung begeben. Nach der Handhabung gründlich waschen. Außer Reichweite von Kindern und Tieren aufbewahren.

WARNUNG

Wenn der Kühlerdeckel bei heißem Motor abgenommen wird, kann Kühlmittel herauspritzen und Verbrennungen verursachen.

Nehmen Sie zum Nachfüllen von Kühlmittel den Ausgleichsbehälterdeckel ab. Nehmen Sie nicht den Kühlerdeckel ab.

VORSICHT

Wenn das Motorkühlmittel beim Nachfüllen die Markierungslinie „F“ überschreitet, kann sie bei erhitztem Motor aus dem Ausgleichsbehälter überlaufen.

Achten Sie beim Nachfüllen von Motorkühlmittel darauf, dass der Motorkühlmittelstand nicht höher als die Markierungslinie „F“ ist.

HINWEIS

Verschüttetes Kühlmittel kann lackierte Oberflächen des Motorrads beschädigen.

Achten Sie beim Füllen des Kühlers darauf, keine Flüssigkeit zu verschütten. Wischen Sie verschüttetes Kühlmittel sofort auf.

KÜHLERSCHLAUCH-ÜBERPRÜFUNG

Überprüfen Sie die Kühlerschläuche auf Risse, Schäden und austretendes Motor-kühlmittel. Falls irgendwelche Defekte festgestellt werden, lassen Sie den betroffenen Kühlerschlauch von Ihrem Händler durch einen neuen ersetzen.

MOTORLEERLAUFDREHZAHL

ÜBERPRÜFUNG

Kontrollieren Sie die Motorleerlauf-drehzahl. Die Motorleerlauf-drehzahl soll bei warmem Motor 1200–1400 U/min betragen.

ZUR BEACHTUNG: Wenn die Motorleerlauf-drehzahl nicht innerhalb des vorgeschriebenen Bereichs liegt, lassen Sie die entsprechenden Arbeiten von Ihrem Händler ausführen.

ANTRIEBSKETTE

BESCHREIBUNG

Dieses Motorrad ist mit einer Endlosantriebskette aus Spezialwerkstoffen ausgestattet. Sie hat kein Kettenschloss. Wenn die Antriebskette ausgewechselt werden muss, empfiehlt es sich, das Motorrad zu einem Händler zu bringen.

Zustand und Einstellung der Antriebskette sind täglich vor Fahrtantritt zu kontrollieren. Beachten Sie stets die Richtlinien zum Überprüfen und Warten der Kette.

WARNUNG

Übermäßiger Kettendurchhang kann ein Abspringen der Kette von den Kettenrädern und damit einen Unfall oder eine schwere Beschädigung des Motorrads verursachen.

Der Kettendurchhang ist vor jeder Fahrt zu prüfen und erforderlichenfalls nachzustellen.

INSPIZIEREN DER ANTRIEBSKETTE

Überprüfen Sie die Antriebskette auf:

- lockere Stifte
- beschädigte Rollen
- trockene oder verrostete Glieder
- geknickte oder klemmende Glieder
- übermäßige Abnutzung
- falsche Ketteneinstellung

Beheben Sie eventuelle Defekte oder Fehleinstellungen der Antriebskette, wenn Ihnen dies möglich ist.

Erforderlichenfalls wenden Sie sich an einen Händler.

Wenn die Antriebskette beschädigt ist, sind mit großer Wahrscheinlichkeit auch die Kettenräder in Mitleidenschaft gezogen. Überprüfen Sie die Kettenräder deshalb auf:

- übermäßig abgenutzte Zähne
- gebrochene oder beschädigte Zähne
- lockere Kettenrad-Befestigungsmuttern

Wenn Sie einen dieser Mängel bei einem Kettenrad feststellen, wenden Sie sich bitte an Ihren Händler.

WARNUNG

Falsche Montage einer Austauschketten- bzw. Gebrauch einer Kette mit Clip-Kettenschloss ist gefährlich. Ein unsachgemäß genietetes Master-Link-Kettenschloss oder ein Clip-Kettenschloss könnte aufgehen, wodurch ein Unfall oder schwerer Motorschaden verursacht werden kann.

Verwenden Sie keine Kette mit Clip-Kettenschloss. Der Austausch der Kette erfordert ein Spezial-Nietwerkzeug und eine qualitativ hochwertige Kette ohne Clip-Kettenschloss. Lassen Sie diese Arbeit von einem Händler durchführen.

REINIGEN UND ÖLEN DER ANTRIEBSKETTE

Reinigen und ölen Sie die Antriebskette wie folgt.

1. Befreien Sie die Antriebskette von Schmutz und Staub. Achten Sie darauf, die Dichtringe nicht zu beschädigen.
2. Verwenden Sie zum Reinigen einen speziellen, für Dichtringe geeigneten Kettenreiniger oder Wasser oder Neutralreiniger und eine weiche Bürste. Selbst eine weiche Bürste kann die Dichtungen beschädigen, achten Sie daher sorgfältig darauf, die Dichtringe nicht zu beschädigen.

HINWEIS

Durch unsachgemäßes Reinigen können die Dichtringe so beschädigt werden, dass die Antriebskette nicht mehr brauchbar ist.

- Verwenden Sie keine flüchtigen Lösungsmittel wie Verdüner, Waschpetroleum oder Benzin.
- Verwenden Sie zum Reinigen der Antriebskette keinen Hochdruckreiniger.
- Verwenden Sie zum Reinigen der Antriebskette keine Drahtbürste.

3. Wischen Sie Wasser und Neutralreiniger ab.
4. Schmieren Sie die Antriebskette mit einem Dichtring-verträglichen Motorrad-Kettenschmiermittel oder einem hochviskosen Öl (#80–90).

HINWEIS

Manche Antriebsketten-Schmiermittel enthalten Lösungsmittel und Zusätze, die die Dichtringe der Kette angreifen könnten.

Verwenden Sie ein Dichtring-verträgliches Schmiermittel, das speziell für abgedichtete Antriebsketten entwickelt ist.

5. Schmieren Sie sowohl die Innen- als auch die Außenlaschen der Antriebskette.
6. Wischen Sie nach dem Schmieren überschüssiges Schmiermittel rund um die Antriebskette ab.

ANTRIEBSKETTE – EINSTELLEN

Prüfen Sie den Durchhang der Antriebskette vor jeder Fahrt. Stellen Sie das Motorrad auf den Seitenständer. Die Antriebskette ist so einzustellen, dass sie wie in der Abbildung auf halber Strecke zwischen der Kettenrolle ① und dem hinteren Kettenrad ② einen Durchhang aufweist.

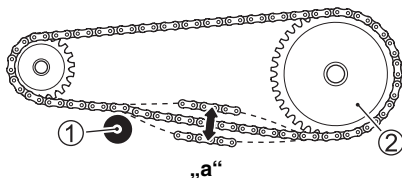

V-STROM 800DE

Kettendurchhang „a“:
30–40 mm (1,2–1,6 in)

V-STROM 800

Kettendurchhang „a“:
25–35 mm (1,0–1,4 in)

▲ VORSICHT

An einem heißen Auspuffrohr und einem heißen Auspufftopf kann man sich verbrennen. Auch nach dem Stoppen des Motors sind Auspuffrohr und Auspufftopf noch einige Zeit lang so heiß, dass man sich daran verbrennen kann.

Warten Sie mit dem Einstellen der Antriebskette, bis sich Auspuffrohr und Auspufftopf abgekühlt haben.

Zum Einstellen der Antriebskette gehen Sie wie folgt vor:

1. Stellen Sie das Motorrad auf den Seitenständer.
2. Lösen Sie die Achsmutter ①.

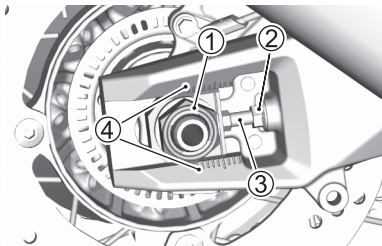

Die Abbildung zeigt V-STROM 800DE.

3. Lösen Sie die Sicherungsmuttern ②, rechts und links.
4. Drehen Sie die rechte und die linke Einstellschraube ③, bis die Kette in der Mitte zwischen der Kettenrolle und dem hinteren Kettenrad den angegebenen Wert für den Durchhang erhält.

5. Beim Einstellen der Kette ist darauf zu achten, dass Kettenrad und Ritzel fluchtend ausgerichtet bleiben. Zur Erleichterung dieses Arbeitsverfahrens befinden sich Bezugsmarken ④ an der Schwinge und an jedem Ketteneinsteller, die aufeinander auszurichten und als Referenz von einer Seite zur anderen zu verwenden sind.
6. Ziehen Sie die Achsmutter ① gut fest.
7. Prüfen Sie nach dem Festziehen den Kettendurchhang noch einmal und stellen Sie ihn erforderlichenfalls nach.
8. Ziehen Sie die Sicherungsmuttern ②, rechts und links, fest.

**Hinterachsmutter-Anzugsdrehmoment:
100 Nm (10,2 kgf-m, 74,0 lb-ft)**

**Anzugsdrehmoment für Ketteneinsteller-
Sicherungsmutter:
22 Nm (2,2 kgf-m, 16,5 lb-ft)**

ZUR BEACHTUNG: Stellen Sie die Antriebskette nicht über den Einstellbereich ④ hinaus ein. Ersetzen Sie die Antriebskette, bevor sie den Grenzwert überschreitet.

KUPPLUNGSHABEL

BESCHREIBUNG

Das Spiel des Kupplungshebels soll am Hebelende gemessen 10–15 mm (0,4–0,6 in) betragen. Falls das Kupplungsspiel nicht stimmt, führen Sie die folgenden Schritte durch.

KUPPLUNGSHABEL-EINSTELLUNG

1. Verschieben Sie den Balg ①.
2. Lösen Sie die Kupplungsseilzugeinsteller-Sicherungsmutter ②.
3. Drehen Sie den Kupplungszugeinsteller ③ so, dass das vorgeschriebene Spiel erhalten wird.
4. Ziehen Sie die Sicherungsmutter ② fest.
5. Bringen Sie den Balg ① wieder an.

V-STROM 800DE

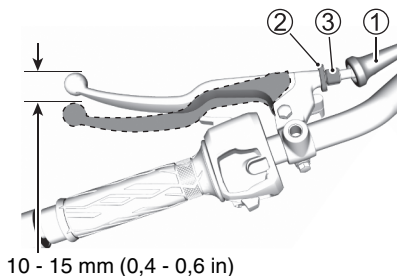

V-STROM 800

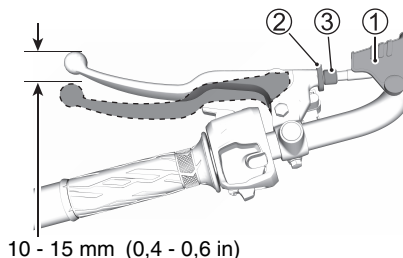

BREMSEN

BESCHREIBUNG

Dieses Motorrad ist am Vorder- und Hinterrad mit Scheibenbremsen ausgestattet.

WARNUNG

Wird die Bremsanlage Ihres Motorrads nicht ordnungsgemäß überprüft und gewartet, steigt das Unfallrisiko.

Überprüfen Sie die Bremsen unbedingt vor jedem Gebrauch des Fahrzeugs gemäß Abschnitt PRÜFUNG VOR FAHRTANTRITT. Warten Sie die Bremsen Ihres Fahrzeugs stets wie im WARTUNGSPLAN angegeben.

ZUR BEACHTUNG: Fahren in Schlamm, Wasser, Sand bzw. unter anderen extremen Bedingungen kann den Bremsenverschleiß beschleunigen. Wenn Sie Ihr Motorrad unter derartigen Bedingungen betreiben, müssen die Bremsen häufiger als im WARTUNGSPLAN empfohlen inspiziert werden.

BREMSSCHLAUCH-ÜBERPRÜFUNG

Überprüfen Sie die Bremsschläuche und Schlauchverbindungen auf Risse, Schäden und Austreten von Bremsflüssigkeit. Falls irgendwelche Defekte festgestellt werden, lassen Sie den betroffenen Bremsschlauch von Ihrem Händler durch einen neuen ersetzen.

BREMSSFLÜSSIGKEIT

Prüfen Sie den Bremsflüssigkeitsstand sowohl im vorderen als auch im hinteren Bremsflüssigkeitsbehälter. Wenn der Stand in einem Behälter unter der unteren Markierung ① ist, prüfen Sie, ob die Bremsbeläge verschlissen sind oder das Bremssystem undicht ist.

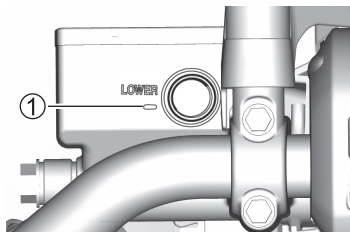

VORN

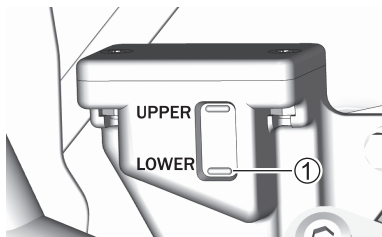

HINTEN

⚠️ WARNUNG

Bremsflüssigkeit absorbiert im Laufe der Zeit Feuchtigkeit durch die Bremsschläuche. Bremsflüssigkeit mit einem hohen Wassergehalt hat einen niedrigeren Siedepunkt und kann Bremsanlagenversagen (einschließlich ABS) wegen Korrosion der Bremsenbauteile verursachen. Siedende Bremsflüssigkeit und Fehlfunktionen der Bremsanlage (einschließlich ABS) können zu einem Unfall führen.

Wechseln Sie die Bremsflüssigkeit alle zwei Jahre, um die Bremsleistung zu bewahren.

WARNUNG

Ein deutlich gesunkener Bremsflüssigkeitsstand kann ein Hinweis auf Leckagen in der Bremsanlage sein. Wenn zu wenig Bremsflüssigkeit im System ist, funktionieren die Bremsen eventuell nicht wie vorgesehen, was zu einem Unfall führen kann.

Lassen Sie Ihr Motorrad von einem Händler überprüfen.

WARNUNG

Verwenden Sie nur DOT4-Bremsflüssigkeit aus einem versiegelten Behälter. Jede andere Flüssigkeit kann die Bremsanlage beschädigen und zu einem Unfall führen.

Reinigen Sie die Einfüllkappe vor der Abnahme. Verwenden Sie nur DOT4-Bremsflüssigkeit aus einem versiegelten Behälter. Verwenden Sie niemals andere Bremsflüssigkeiten und mischen Sie keine alte mit neuer Bremsflüssigkeit.

WARNUNG

Wenn Verunreinigungen in den Ausgleichsbehälter gelangen, können sie einen Ausfall der Bremsanlage verursachen.

Reinigen Sie den Bereich um die Einfüllkappe, bevor Sie sie öffnen, um Bremsflüssigkeit nachzufüllen.

WARNUNG

Bremsflüssigkeit kann beim Verschlucken Gesundheitsschäden verursachen oder zum Tode führen. Sie hat auch schädliche Auswirkungen, wenn sie auf die Haut oder in die Augen gelangt. Die Lösung kann für Tiere giftig sein.

Führen Sie bei Verschlucken von Bremsflüssigkeit kein Erbrechen herbei. Wenden Sie sich in diesem Fall unverzüglich an ein Giftinformationszentrum oder einen Arzt. Falls Bremsflüssigkeit in die Augen gelangt ist, spülen Sie diese gründlich mit Wasser aus und begeben Sie sich in ärztliche Behandlung. Nach der Handhabung gründlich waschen. Außer Reichweite von Kindern und Tieren aufbewahren.

HINWEIS

Verschüttete Bremsflüssigkeit kann lackierte Oberflächen und Kunststoffteile angreifen.

Achten Sie beim Auffüllen des Bremsflüssigkeitsbehälters darauf, keine Flüssigkeit zu verschütten. Wischen Sie verschüttete Flüssigkeit sofort auf.

BREMSBELÄGE

Prüfen Sie, ob ein Vorder- oder Hinterradbremsklotz bis zur Verschleißgrenznut ① abgenutzt ist. Wenn ein Vorder- oder Hinterradbremsbelag bis zur Verschleißnut abgenutzt ist, müssen beide Vorderrad- oder Hinterradbremsbeläge durch neue ersetzt werden.

Nach Austausch der Vorder- oder Hinterradbremsbeläge muss einige Male mit dem Bremshebel oder Bremspedal gepumpt werden. Hierdurch erhalten die Bremsbeläge ihren richtigen Sitz.

Neue Bremsbeläge greifen mit einer anderen Stärke, fahren Sie daher vorsichtig.

ZUR BEACHTUNG: Betätigen Sie den Bremshebel/das Bremspedal nicht, wenn die Bremsbeläge nicht eingebaut sind. Die Bremskolben lassen sich nicht ohne Weiteres zurückschieben und Bremsflüssigkeit kann austreten.

V-STROM 800DE

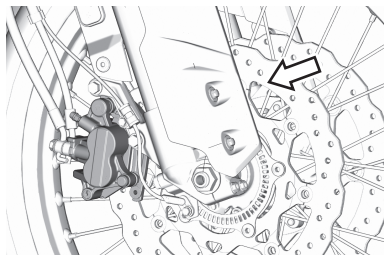

VORN

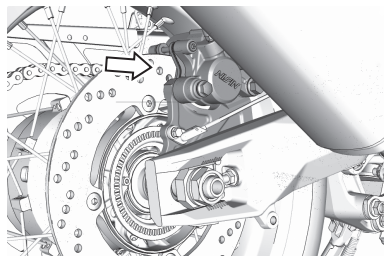

HINTEN

V-STROM 800

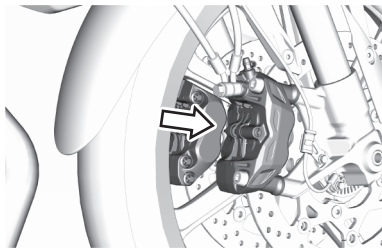

VORN

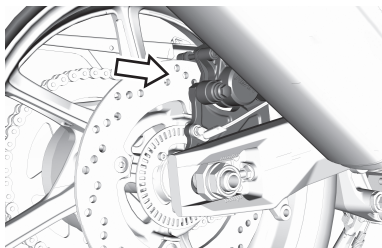

HINTEN

V-STROM 800DE

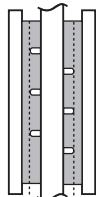

①

VORN

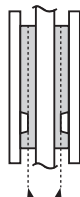

①

HINTEN

V-STROM 800

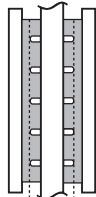

①

VORN

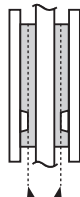

①

HINTEN

WARNUNG

Werden eine planmäßige Prüfung und Wartung der Bremsbeläge sowie ein erforderlicher Austausch der Bremsbeläge unterlassen, so steigt das Unfallrisiko.

Lassen Sie die Bremsbeläge erforderlichenfalls von Ihrem Händler wechseln. Prüfen und warten Sie die Bremsbeläge wie angegeben.

WARNUNG

Wenn nur einer der beiden Bremsbeläge ausgewechselt wird, kann dies zu ungleichmäßiger Bremswirkung führen und das Unfallrisiko erhöhen.

Wechseln Sie die beiden Bremsbeläge immer zusammen aus.

WARNUNG

Wenn Sie nach einer Reparatur an der Bremsanlage oder nach dem Auswechseln der Bremsbeläge vor dem Losfahren nicht mit dem Bremshebel/-pedal pumpen, können die Bremsen in einem Notfall nicht sofort ausreichende Bremsleistung bringen, sodass Sie in gefährliche Situationen geraten können.

Pumpen Sie nach einer Reparatur an der Bremsanlage oder nach Auswechseln der Bremsbeläge einige Male mit dem Bremshebel/-pedal, so dass die Bremsbeläge gegen die Bremsscheiben gedrückt werden, der richtige Bremshebel/-pedalhub wiederhergestellt und eine eventuelle Schwammigkeit beseitigt wird.

EINSTELLUNG DES HINTERRADBREMSPEDALS

Die Position des Hinterradbremspedals muss immer richtig eingestellt sein, da sonst die Bremsbeläge auch in Normalstellung des Pedals an der Bremsscheibe reiben, wodurch die Beläge und die Scheibe beschädigt werden.

Stellen Sie die Höhe des Bremspedals wie nachfolgend beschrieben ein:

1. Entfernen Sie die Schrauben und den Fußrastenschutz ①.

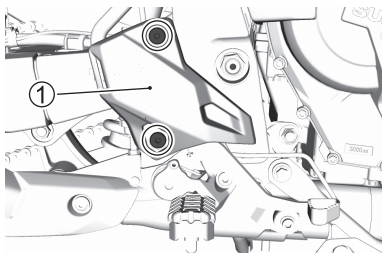

Die Abbildung zeigt V-STROM 800DE.

2. Lösen Sie die Sicherungsmutter ②, und drehen Sie die Druckstange ③, um das Pedal unter der Oberseite der Fußraste zu positionieren.

V-STROM 800DE
Bremspedal Höhe „a“:
10–20 mm (0,4–0,8 in)

V-STROM 800
Bremspedal Höhe „a“:
20–30 mm (0,8–1,2 in)

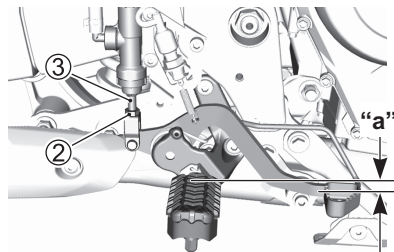

Die Abbildung zeigt V-STROM 800DE.

3. Ziehen Sie die Sicherungsmutter ② wieder an, um die Druckstange ③ in der richtigen Position festzustellen.
4. Bringen Sie den Fußrastenschutz und die Schrauben wieder an.

HINWEIS

Wenn das Bremspedal falsch eingestellt ist, reiben die Bremsbeläge möglicherweise ständig an der Bremsscheibe, wodurch die Beläge und die Scheibe beschädigt werden können.

Befolgen Sie die Schritte in diesem Abschnitt, um das Bremspedal richtig einzustellen.

HINTERRADBREMSLICHTSCHALTER

Kontrollieren Sie, dass die Bremsleuchte aufleuchtet, wenn das Hinterradbremspedal etwa 10 mm (0,4 in) niedergedrückt wird. Stellen Sie den Hinterradbremlichtschalter ein, wenn die Leuchte zu früh oder zu spät aufleuchtet.

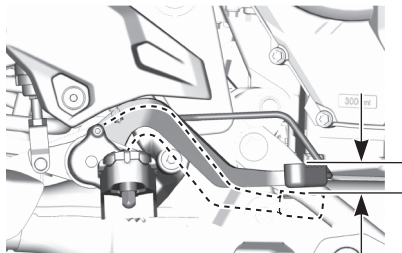

10 mm (0,4 in)

Die Abbildung zeigt V-STROM 800DE.

Halten Sie das Gehäuse des Hinterradbremsschalters ① mit Ihren Fingern fest, sodass es sich nicht drehen kann, und drehen Sie dann zum Einstellen an dem Einsteller ②. Wird die Mutter, wie dargestellt, in Richtung A gedreht, leuchtet die Bremsleuchte früher auf. Wird sie, wie dargestellt, in Richtung B gedreht, leuchtet die Bremsleuchte später auf.

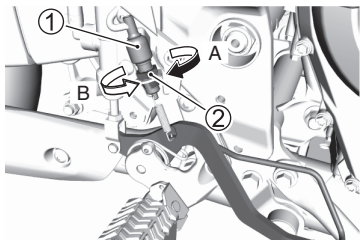

Die Abbildung zeigt V-STROM 800DE.

HINWEIS

Wird das Gehäuse des Hinterradbremsschalters beim Einstellen gedreht, kann sich die Verkabelung lösen.

Drehen Sie den Einsteller so, dass sich das Gehäuse des Hinterradbremsschalters nicht mitdreht.

SCHALTHEBEL

BESCHREIBUNG

Wenn sich die Gänge beim Fahren nicht problemlos einlegen lassen, ist die Höhe des Schalthebels eventuell für Ihren Körper nicht korrekt eingestellt. Wir empfehlen dann die Anpassung der Höhe an Ihren Körper.

SCHALTHEBEL-EINSTELLUNG

Die Höhe des Schalthebels kann wie folgt eingestellt werden.

1. Drehen Sie die Sicherungsmuttern **A** und **B** nach rechts (➡), um sie zu lösen.

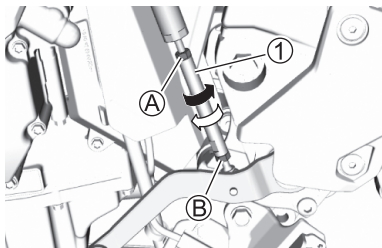

2. Drehen Sie die Stange **1** nach rechts (➡), um die Pedalposition anzuheben, und in die entgegengesetzte Richtung (↔), um sie abzusenken.
3. Der Schalthebel muss tiefer unterhalb der Oberseite der Fußraste liegen.

*ZUR BEACHTUNG: Wenn Sie den Schaltsensor **1** drehen, arbeiten Funktionen wie der Schaltautomat (Quick Shift) möglicherweise nicht ordnungsgemäß. Stellen Sie die Schaltpedalhöhe mithilfe der Stange **2** ein. Drehen Sie den Schaltsensor **1** nicht.*

V-STROM 800DE

Schalthebel Höhe „a“: 10–20 mm (0,4–0,8 in)

V-STROM 800

Schalthebel Höhe „a“: 20–30 mm (0,8–1,2 in)

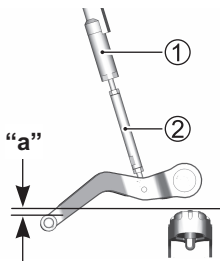

Die Abbildung zeigt V-STROM 800DE.

4. Drehen Sie die Sicherungsmuttern **A** und **B** nach dem Einstellen in die gegengesetzte Richtung von Schritt 1 (\leftrightarrow), um sie anzuziehen.

ZUR BEACHTUNG: Ziehen Sie die Sicherungsmutter nach dem Einstellen gut fest.

REIFEN

BESCHREIBUNG

Kontrollieren Sie die Lauffläche und Seiten der Reifen auf Risse oder Beschädigungen. Prüfen Sie zudem, dass keine Nägel, Steine oder andere Fremdkörper in den Reifen stecken.

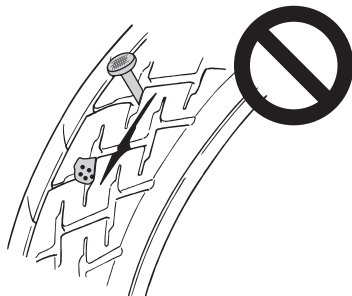

Prüfen Sie die Lauffläche der Reifen außerdem auf ungewöhnlichen Verschleiß. Wenden Sie sich bei ungewöhnlichem Verschleiß bitte an einen Händler.



Verwenden Sie bei einem Reifenwechsel unbedingt die vorgeschriebenen Reifen, wie nachfolgend angegeben.

V-STROM 800DE

	VORN	HINTEN
GRÖßE	90/90-21M/C 54H	150/70R17M/C 69H
TYP	DUNLOP MIXTOUR B	DUNLOP MIXTOUR B

V-STROM 800

	VORN	HINTEN
GRÖßE	110/80R19M/C 59V	150/70R17M/C 69V
TYP	DUNLOP D614F	DUNLOP D614

WARNUNG

Die Verwendung nicht zugelassener Reifen kann sich negativ auf den sicheren Betrieb Ihres Motorrads auswirken.

Verwenden Sie unbedingt die vorgeschriebenen Reifen.

WARNUNG

Ein nicht fachgerecht reparierter, montierter oder ausgewuchteter Reifen kann zu einem Verlust der Kontrolle über das Motorrad und einem Unfall oder zu einer Verkürzung der Lebensdauer des Reifens führen.

- Das Reparieren, Wechseln und Auswuchten von Reifen sollten Sie Ihrem Händler überlassen, da für diese Arbeiten spezielle Werkzeuge und Erfahrung erforderlich sind.
- Reifen sind in der durch Pfeile an der Seitenwand jedes Reifens angezeigten Laufrichtung zu montieren.

WARNUNG

Bedenken Sie, dass die Reifen die entscheidende Verbindung zwischen Motorrad und Straße bilden. Die Nichtbeachtung der nachstehenden Vorsichtsmaßnahmen kann zu einem Unfall wegen eines Reifenversagens führen.

- Prüfen Sie Zustand und Fülldruck der Reifen vor jeder Fahrt; korrigieren Sie erforderlichenfalls den Fülldruck.
- Vermeiden Sie ein Überladen des Motorrads.
- Ein Reifen, der bis zur Verschleißgrenze abgenutzt ist, bzw. bei dem Schäden wie Einschnitte oder Risse vorliegen, muss ausgetauscht werden.
- Verwenden Sie stets Reifen der in diesem Fahrerhandbuch vorgeschriebenen Größen und Typen.
- Wuchten Sie das Rad nach jeder Reifenmontage aus.
- Lesen Sie diesen Abschnitt des Fahrerhandbuchs sorgfältig.

WARNUNG

Die Reifen müssen unbedingt richtig eingefahren werden, um Rutschen und einem Verlust der Kontrolle über das Fahrzeug, und damit der Gefahr eines Unfalls, vorzubeugen.

Fahren Sie mit neuen Reifen besonders vorsichtig. Fahren Sie die Reifen ein, wie im Abschnitt **EINFAHREN** dieses Handbuchs beschrieben. Meiden Sie während der ersten 100 Meilen (160 km) starkes Beschleunigen, starke Schräglage und starkes Bremsen.

ZUR BEACHTUNG: Da neue Reifen leicht rutschen, neigen Sie das Motorrad nicht zu stark. Während der Einfahrzeit der Reifen halten Sie die Schräglage gering.

REIFENDRUCK UND ZULADUNG

Lesen Sie für ein sicheres Fahren die Informationen zu Reifendruck und Reifenauswahl in diesem Fahrerhandbuch.

Reifen erwärmen sich während der Fahrt, wodurch sich der Druck im Reifen erhöht. Verwenden Sie daher das Reifendruckmessgerät bei kalten Reifen vor dem Fahrtantritt, um zu prüfen, ob die Reifen den vorgeschriebenen Fülldruck aufweisen. Stellen Sie den korrekten Druck ein, wenn der Wert nicht im vorgeschriebenen Bereich liegt. Überlastung der Reifen kann zu Reifenversagen und zu einem Verlust der Kontrolle über das Fahrzeug führen.



Prüfen Sie den Reifendruck täglich vor dem ersten Fahrtantritt. Vergewissern Sie sich anhand der nachstehenden Tabelle, dass der Druck für die Fahrzeugbeladung angemessen ist.

Reifenfülldruck, kalt

V-STROM 800DE

LAST REIFEN	SOLOBETRIEB	SOZIUSBETRIEB
VORN	225 kPa 2,25 kgf/cm ² 33 psi	225 kPa 2,25 kgf/cm ² 33 psi
HINTEN	250 kPa 2,50 kgf/cm ² 36 psi	280 kPa 2,80 kgf/cm ² 41 psi

V-STROM 800

LAST REIFEN	SOLOBETRIEB	SOZIUSBETRIEB
VORN	225 kPa 2,25 kgf/cm ² 33 psi	250 kPa 2,50 kgf/cm ² 36 psi
HINTEN	250 kPa 2,50 kgf/cm ² 36 psi	290 kPa 2,90 kgf/cm ² 42 psi

Reifen mit unzureichendem Fülldruck erschweren die Kurvenfahrt und tendieren zu raschem Verschleiß. Ein zu hoher Reifenfülldruck bewirkt, dass nur ein Teil des Profils die Straße berührt, wodurch Rutschen und Verlust der Kontrolle über das Fahrzeug verursacht werden können.

ZUR BEACHTUNG: Wenn Sie ein Absinken des Reifendrucks feststellen, prüfen Sie den Reifen auf eingefahrene Gegenstände, wie z. B. Nägel, oder auf eine beschädigte Radfelge.

REIFENZUSTAND UND REIFENTYP

Reifenzustand und Reifentyp haben einen großen Einfluss auf das Fahrverhalten. Einschnitte oder Risse in den Reifen können zu Reifenversagen und zu einem Verlust der Kontrolle über das Motorrad führen. Abgenutzte Reifen sind anfälliger für Beschädigungen und stellen somit ein Sicherheitsrisiko dar. Reifenabnutzung beeinträchtigt auch das Reifenprofil und verändert die Handling-Eigenschaften des Motorrads.

Kontrollieren Sie den Zustand der Reifen vor jeder Fahrt. Wechseln Sie die Reifen aus, wenn sie sichtbare Schadstellen aufweisen, wie z. B. Risse oder Einschnitte, oder wenn die Profiltiefe beim Vorderreifen 1,6 mm (0,06 in), bzw. beim Hinterreifen 2,0 mm (0,08 in) unterschreitet. Die Markierung „ Δ “ zeigt die Stelle an, wo die Verschleißindikatoren im Reifen eingelassen sind. Wenn der Verschleißindikator dieselbe Höhe besitzt wie die Reifenoberfläche, ist die Verschleißgrenze des Reifens erreicht.

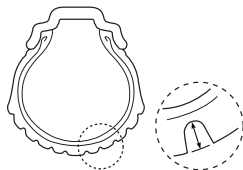

V-STROM 800DE

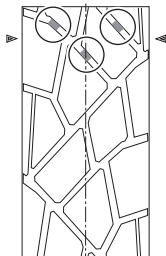

VORN

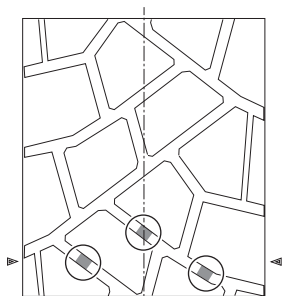

HINTEN

V-STROM 800

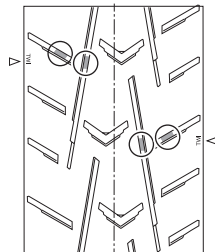

VORN

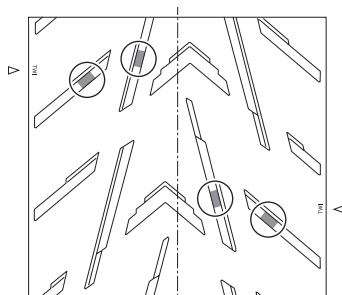

HINTEN

WARNUNG

(V-STROM 800)

Wenn nachstehende Anweisungen für schlauchlose Reifen nicht beachtet werden, kann ein Unfall durch Reifenversagen verursacht werden. Schlauchlose Reifen erfordern andere Wartungsverfahren als Schlauchreifen.

- Schlauchlose Reifen benötigen eine luftdichte Abdichtung zwischen Reifenwulst und Radfelge. Zum Abziehen und Aufziehen von Reifen müssen spezielle Reifenmontierhebel und Felgenschutzvorrichtungen oder eine Spezial-Reifenmontagemaschine verwendet werden, um Reifen- bzw. Felgenbeschädigungen zu vermeiden, die einen undichten Sitz verursachen könnten.
- Zur Reparatur von Löchern in schlauchlosen Reifen wird der Reifen abgenommen und ein Reparaturpflaster von der Innenseite her angebracht.

- Verwenden Sie zur Reparatur eines Lochs keinen externen Reparaturpfropfen, da sich der Pfropfen wegen der Zentrifugalkräfte des Motorradreifens bei Kurvenfahrten lösen kann.
- Fahren Sie nach einer Reifenreparatur während der ersten 24 Stunden nicht schneller als 80 km/h (50 mph) und danach nie schneller als 130 km/h (80 mph). Auf diese Weise wird ein übermäßiger Wärmearaufbau vermieden, welcher zu einem Versagen der Reparaturstelle und damit zu einem Luftdruckverlust führen könnte.
- Wenn der Reifen im Bereich der Seitenwand durchlöchert, oder wenn im Profilbereich ein größeres Loch als 6 mm (3/16 in) ist, muss der Reifen ausgewechselt werden. Derartige Reifenschäden können nicht angemessen repariert werden.

SPEICHENRÄDER (V-STROM 800DE)

ÜBERPRÜFUNG DER RADFELGE

Untersuchen Sie die Radfelge auf Schäden wie Risse, Verzug und Verbiegung.



⚠ WARNUNG

Wenn die Felgen beschädigt sind, kann Luft entweichen. Dies bedeutet verminderte Fahrstabilität und damit erhöhte Unfallgefahr.

Falls Sie irgendeinen Defekt feststellen, müssen Sie die Felge wechseln. Versuchen Sie nicht, eine beschädigte Felge zu reparieren oder auszubessern, um sie dann wieder zu verwenden.

SPEICHENPRÜFUNG

Prüfen Sie die Spannung der Speichen, um sicherzustellen, dass die Speichennippel fest sitzen. Die Speichenspannung kann dadurch geprüft werden, dass man mit einer kleinen Metallstange gegen die Speichen klopft. Wenn der entsprechende Speichennippel locker ist, hört man einen dumpfen Klang.



Lockere Speichennippel sind gleichmäßig mit dem vorgeschriebenen Anzugsdrehmoment anzuziehen. Lockere und überzogene Speichennippel können ungleichmäßige Spannung der Speichen verursachen und zu einer Verformung der Radfelge führen. Lassen Sie diese Wartungsarbeit von Ihrem Händler vornehmen.

SEITENSTÄNDER-/ ZÜNDKREISVERRIEGELUNGSSYSTEM

ÜBERPRÜFUNG

Prüfen Sie, ob das Seitenständer-/Zündkreisverriegelungssystem richtig funktioniert. Gehen Sie hierzu wie folgt vor:

1. Setzen Sie sich in normaler Fahrposition bei eingeklapptem Seitenständer auf das Motorrad.
2. Legen Sie den ersten Gang ein, halten Sie den Kupplungshebel gezogen und starten Sie den Motor.
3. Während Sie den Kupplungshebel gezogen halten, klappen Sie den Seitenständer aus.

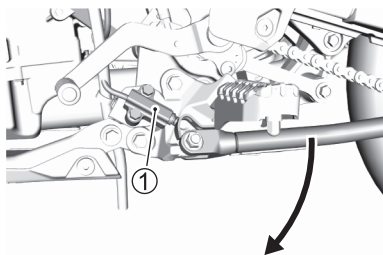

Die Abbildung zeigt V-STROM 800DE.

①: Seitenständer-/Zündkreisverriegelungsschalter

Wenn der Motor beim Ausklappen des Seitenständers stoppt, ist das Seitenständer-/Zündkreisverriegelungssystem in Ordnung. Wenn der Motor bei ausgeklapptem Seitenständer und eingelegtem Gang weiterhin läuft, funktioniert das Seitenständer-/Zündkreisverriegelungssystem nicht richtig. Lassen Sie Ihr Motorrad in diesem Fall von einem Händler überprüfen.

WARNUNG

Wenn das Seitenständer-/Zündkreisverriegelungssystem nicht richtig funktioniert, kann das Motorrad auch mit ausgeklapptem Seitenständer gefahren werden. Dies kann die Kontrolle des Fahrers über das Motorrad in Linkskurven beeinträchtigen und zu einem Unfall führen.

Prüfen Sie das Seitenständer-/Zündkreisverriegelungssystem vor Fahrtantritt auf Funktionstüchtigkeit. Vergewissern Sie sich vor Fahrtantritt, dass der Seitenständer ganz eingeklappt ist.

VORDERRAD (V-STROM 800DE)

AUSBAU

1. Parken Sie das Motorrad.
2. Nehmen Sie den Vorderraddrehzahlsensor ① nach Herausdrehen der Befestigungsschraube ② ab.

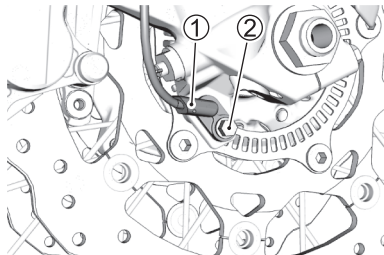

3. Nehmen Sie beide Bremssättel von den Teleskopgabeln ab, indem Sie die Befestigungsschrauben ③ an jedem Bremssattel herausdrehen.

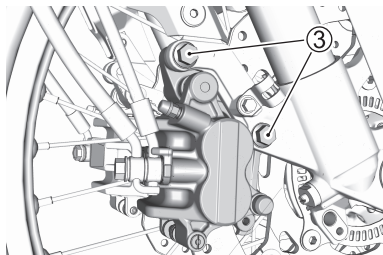

ZUR BEACHTUNG: Ziehen Sie bei ausgebautem Bremssattel niemals den Bremshebel. Die Bremsbeläge lassen sich nur sehr schwer in den Bremssattel zurückdrücken und Bremsflüssigkeit kann auslaufen.

- Schrauben Sie die Achsmutter ④ ab.
- Lösen Sie die Achsanschlagschrauben ⑤.

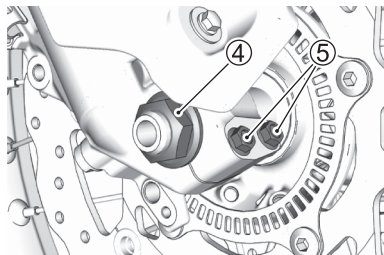

- Lösen Sie die Achsanschlagschrauben ⑥.

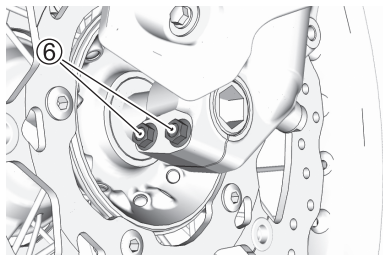

7. Setzen Sie einen Montageständer oder eine gleichwertige Vorrichtung unter die Schwinge, um das Fahrzeugheck zu stabilisieren.
8. Setzen Sie vorsichtig einen Heber unter das Auspuffrohr und heben Sie das Motorrad an, bis das Vorderrad leicht vom Boden abgehoben ist.

HINWEIS

Durch falsches Hochbocken kann die Verkleidung oder der Ölfilter beschädigt werden.

Setzen Sie den Heber zum Hochbocken des Motorrads nicht am unteren Teil der Verkleidung oder am Ölfilter an.

9. Ziehen Sie die Achswelle ⑦ heraus.

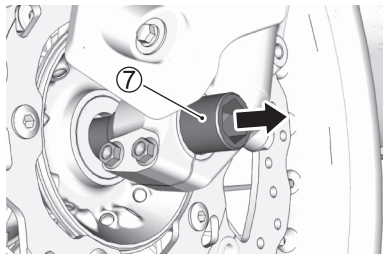

10. Schieben Sie das Vorderrad nach vorn
⑧.

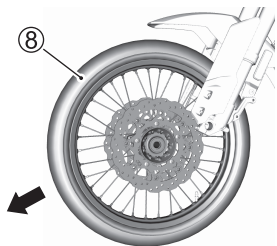

11. Bringen Sie das neue Rad in Position
und schieben Sie die Achswelle ein.

12. Halten Sie die Welle und ziehen Sie die
Mutter ④ mit dem vorgeschriebenen
Anzugsdrehmoment fest.
13. Ziehen Sie die Achsanschlagschrauben
⑤ mit dem vorgeschriebenen Anzugs-
drehmoment fest.

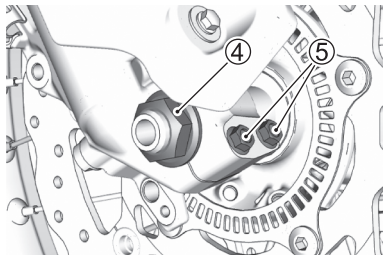

14. Bewegen Sie die Lenkung einige Male
auf und ab, damit die Achswelle satt
aufliegt.

15. Ziehen Sie die Achsanschlagschrauben
⑥ mit dem vorgeschriebenen Anzugsdrehmoment fest.

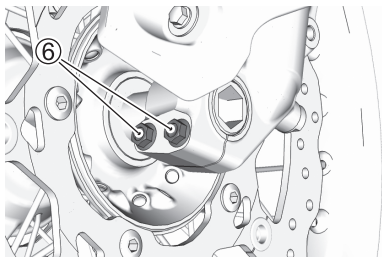

16. Bringen Sie die Bremssättel und den Drehzahlsensor wieder an.
17. Betätigen Sie nach dem Einbau des Rads einige Male die Bremse, um den richtigen Bremshebelhub wieder herzustellen.

**Vorderachsmutter-Anzugsdrehmoment:
100 Nm (10,2 kgf-m, 74,0 lb-ft)**

**Vorderachsanschlagschrauben-Anzugsdrehmoment:
23 Nm (2,3 kgf-m, 17,0 lb-ft)**

**Anzugsdrehmoment für Vorderradbremssattel-Befestigungsschraube:
26 Nm (2,7 kgf-m, 19,5 lb-ft)**

**Anzugsdrehmoment für Vorderraddrehzahlsensor-Befestigungsschraube:
10 Nm (1,0 kgf-m, 7,5 lb-ft)**

⚠️ WARNUNG

Wenn die Bremsbeläge nach dem Einbau des Rads nicht in die richtige Position gebracht werden, kann dies zu schlechter Bremsleistung und zu einem Unfall führen.

Vor Fahrtantritt „pumpen“ Sie einige Male mit dem Bremshebel, sodass die Bremsbeläge gegen die Bremsscheiben gedrückt werden, der richtige Bremshebelhub wiederhergestellt und jegliche Schwammigkeit beseitigt wird. Vergewissern Sie sich auch, dass sich das Rad frei drehen kann.

⚠️ WARNUNG

Wenn die Schrauben und Muttern nicht richtig angezogen sind, kann sich das Rad lösen, wodurch ein Unfall verursacht werden kann.

Vergewissern Sie sich, dass die Schrauben und Muttern mit dem vorgeschriebenen Anzugsdrehmoment angezogen sind. Wenn Sie keinen Drehmomentschlüssel zur Verfügung haben oder nicht damit umgehen können, lassen Sie die Festigkeit der Schrauben und Muttern von Ihrem Händler prüfen.

⚠️ WARNUNG

Ein Einbau des Vorderrads in falscher Richtung kann gefährlich sein. Der Reifen für dieses Motorrad hat eine vorgegebene Laufrichtung. Darum kann das Handling dieses Motorrads beeinträchtigt werden, wenn das Rad falsch eingebaut wird.

Bauen Sie das Vorderrad so ein, dass sich der Reifen entsprechend dem Pfeil an der Seitenwand des Reifens in der vorgeschriebenen Richtung dreht.

VORDERRAD (V-STROM 800)

AUSBAU

1. Parken Sie das Motorrad.
2. Nehmen Sie den Vorderraddrehzahlsensor ① nach Herausdrehen der Befestigungsschraube ② ab.

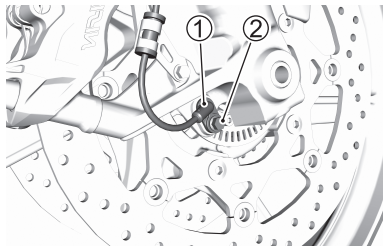

3. Nehmen Sie beide Bremssättel von den Teleskopgabeln ab, indem Sie die Befestigungsschrauben ③ an jedem Bremssattel herausdrehen.

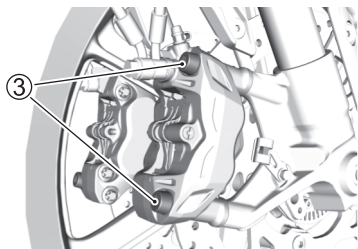

ZUR BEACHTUNG: Ziehen Sie bei ausgebautem Bremssattel niemals den Bremshebel. Die Bremsbeläge lassen sich nur sehr schwer in den Bremssattel zurückdrücken und Bremsflüssigkeit kann auslaufen.

4. Lösen Sie die Achsanschlagschrauben ④.



5. Setzen Sie einen Montageständer oder eine gleichwertige Vorrichtung unter die Schwinge, um das Fahrzeugheck zu stabilisieren.
6. Setzen Sie vorsichtig einen Heber unter das Auspuffrohr und heben Sie das Motorrad an, bis das Vorderrad leicht vom Boden abgehoben ist.

7. Lösen und entfernen Sie die Achswelle ⑤.

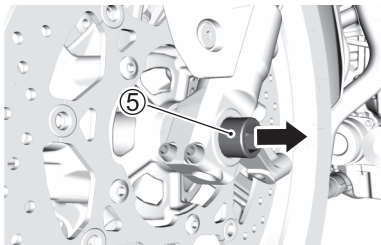

8. Schieben Sie das Vorderrad nach vorn ⑥.

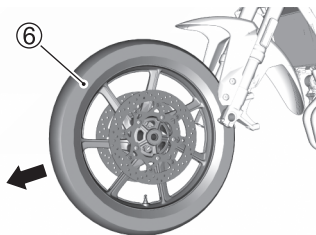

9. Bringen Sie das neue Rad in Position und schieben Sie die Achswelle ein.

10. Ziehen Sie die Achswelle ⑤ mit dem vorgeschriebenen Anzugsdrehmoment fest.

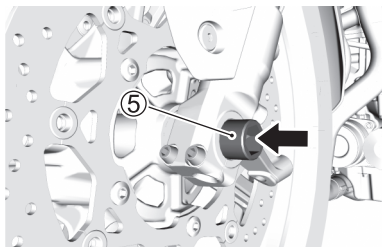

11. Bewegen Sie die Lenkung einige Male auf und ab, damit die Achswelle satt aufliegt.

12. Ziehen Sie die Achsanschlagschrauben ④ mit dem vorgeschriebenen Anzugsdrehmoment fest.



13. Bringen Sie die Bremssättel und den Drehzahlsensor wieder an.
14. Betätigen Sie nach dem Einbau des Rads einige Male die Bremse, um den richtigen Bremshebelhub wieder herzustellen.

**Vorderachswellen-Anzugsdrehmoment:
100 Nm (10,2 kgf-m, 74,0 lb-ft)**

**Vorderachsanschlagschrauben-Anzugs-
drehmoment:
23 Nm (2,3 kgf-m, 17,0 lb-ft)**

**Anzugsdrehmoment für Vorderrad-
bremssattel-Befestigungsschraube:
39 Nm (4,0 kgf-m, 29,0 lb-ft)**

**Anzugsdrehmoment für Vorderraddreh-
zahlsensor-Befestigungsschraube:
10 Nm (1,0 kgf-m, 7,5 lb-ft)**

WARNUNG

Wenn die Bremsbeläge nach dem Einbau des Rads nicht in die richtige Position gebracht werden, kann dies zu schlechter Bremsleistung und zu einem Unfall führen.

Vor Fahrtantritt „pumpen“ Sie einige Male mit dem Bremshebel, sodass die Bremsbeläge gegen die Bremsscheiben gedrückt werden, der richtige Bremshebelhub wiederhergestellt und jegliche Schwammigkeit beseitigt wird. Vergewissern Sie sich auch, dass sich das Rad frei drehen kann.

WARNUNG

Wenn die Schrauben und Muttern nicht richtig angezogen sind, kann sich das Rad lösen, wodurch ein Unfall verursacht werden kann.

Vergewissern Sie sich, dass die Schrauben und Muttern mit dem vorgeschriebenen Anzugsdrehmoment angezogen sind. Wenn Sie keinen Drehmomentschlüssel zur Verfügung haben oder nicht damit umgehen können, lassen Sie die Festigkeit der Schrauben und Muttern von Ihrem Händler prüfen.

WARNUNG

Ein Einbau des Vorderrads in falscher Richtung kann gefährlich sein. Der Reifen für dieses Motorrad hat eine vorgegebene Laufrichtung. Darum kann das Handling dieses Motorrads beeinträchtigt werden, wenn das Rad falsch eingebaut wird.

Bauen Sie das Vorderrad so ein, dass sich der Reifen entsprechend dem Pfeil an der Seitenwand des Reifens in der vorgeschriebenen Richtung dreht.

HINTERRAD

AUSBAU

VORSICHT

An einem heißen Auspuffrohr und einem heißen Auspufftopf kann man sich verbrennen.

Warten Sie mit dem Abnehmen der Achsmutter, bis sich Auspuffrohr und Auspufftopf abgekühlt haben.

HINWEIS

Wenn das Hinterrad ohne Verwendung eines Montageständers ausgebaut wird, kann das Motorrad umfallen und beschädigt werden.

Versuchen Sie nicht, das Hinterrad am Straßenrand auszubauen. Bauen Sie das Hinterrad nur an einem dazu entsprechend ausgerüsteten Arbeitsplatz unter Verwendung eines Montageständers aus.

1. Setzen Sie einen Montageständer oder eine gleichwertige Stütze unter die Schwinge, um das Hinterrad leicht vom Boden abzuheben.
2. Nehmen Sie den Hinterraddrehzahlsensor ① nach Herausdrehen der Befestigungsschraube ② ab.

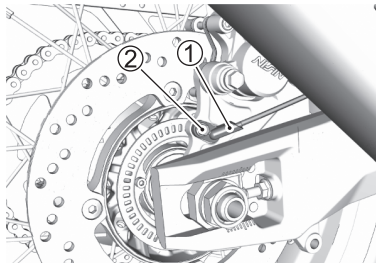

Die Abbildung zeigt V-STROM 800DE.

3. Schrauben Sie die Achsmutter ③ ab.
4. Lösen Sie die Sicherungsmuttern ④, rechts und links. Drehen Sie die Kettenneinstellschrauben ⑤, rechts und links, im Uhrzeigersinn.

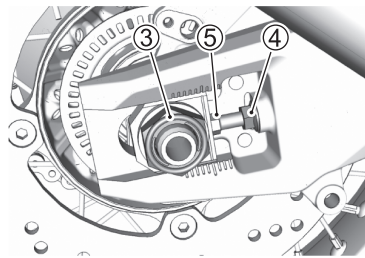

Die Abbildung zeigt V-STROM 800DE.

5. Ziehen Sie die Achswelle ⑥ heraus.

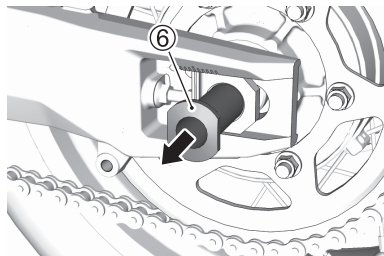

Die Abbildung zeigt V-STROM 800DE.

6. Während das Rad nach vorn geschoben ist, nehmen Sie die Kette ⑦ vom Kettenrad ab ⑧.

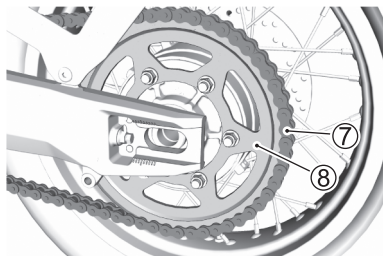

Die Abbildung zeigt V-STROM 800DE.

7. Ziehen Sie die Hinterradbaugruppe ⑨ nach hinten.

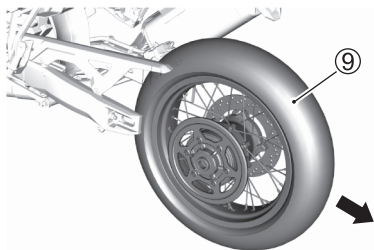

Die Abbildung zeigt V-STROM 800DE.

ZUR BEACHTUNG: Drücken Sie bei ausgebautem Hinterrad niemals auf das Hinterradbremspedal. Die Bremsbeläge können sonst nicht ohne Weiteres in die Bremssattelbaugruppe zurückgedrückt werden.

8. Der Wiedereinbau des Rads erfolgt in umgekehrter Reihenfolge des Ausbaus.
9. Stellen Sie den Kettendurchhang ein.
10. Nach Einbauen des Rads betätigen Sie die Bremse einige Male und kontrollieren Sie, ob sich das Rad frei dreht.

**Hinterachsmutter-Anzugsdrehmoment:
100 Nm (10,2 kgf-m, 74,0 lb-ft)**

**Anzugsdrehmoment für Ketteneinsteller-Sicherungsmutter:
22 Nm (2,2 kgf-m, 16,5 lb-ft)**

**Anzugsdrehmoment für Hinterraddrehzahlsensor-Befestigungsschraube:
10 Nm (1,0 kgf-m, 7,5 lb-ft)**

WARNUNG

Nicht ordnungsgemäßes Einstellen der Antriebskette und Festziehen von Schrauben sowie Muttern können zu einem Unfall führen.

- Nach Einbau des Hinterrads stellen Sie die Antriebskette wie im Abschnitt **EINSTELLEN DER ANTRIEBSKETTE** beschrieben ein ( 3-53).
- Ziehen Sie Schrauben und Muttern mit den vorgeschriebenen Anzugsdrehmomenten fest. Wenn Sie sich bezüglich des richtigen Verfahrens nicht sicher sind, lassen Sie diese Arbeit von einem Händler ausführen.

WARNUNG

Wenn die Bremsbeläge nach dem Einbau des Rads nicht in die richtige Position gebracht werden, kann dies zu schlechter Bremsleistung und zu einem Unfall führen.

Vor Fahrtantritt „pumpen“ Sie einige Male mit dem Bremspedal, sodass die Bremsbeläge gegen die Bremsscheiben gedrückt werden, der richtige Bremspedalhub wiederhergestellt und jegliche Schwammigkeit beseitigt wird. Vergewissern Sie sich auch, dass sich das Rad frei drehen kann.

GLÜHLAMPE

AUSTAUSCHEN

Die Wattzahlen der einzelnen Glühlampen sind in der folgenden Tabelle angegeben. Verwenden Sie als Austauschlampe stets eine Lampe der gleichen Wattzahl gemäß nachfolgender Tabelle.

Scheinwerfer	LED
Positionsleuchte	LED
Vordere Blinkleuchte	LED
Hintere Blinkleuchte	LED
Brems-/Schlussleuchte	LED
Kennzeichenleuchte	12 V, 5 W

ZUR BEACHTUNG: Dieses Motorrad ist mit LED-Leuchtmitteln ausgestattet. Da LED-Leuchtmittel in den Leuchten-Baugruppen integriert sind, lassen sich die LED-Leuchten nicht einzeln wechseln. Wenn sich eine der LED-Leuchten nicht einschalten lässt, wenden Sie sich an Ihren Händler.

HINWEIS

Eine Glühlampe mit einer falschen Wattzahl kann zur Überlastung der elektrischen Anlage Ihres Motorrads oder zum frühzeitigen Ausfall der Glühlampe führen.

Verwenden Sie als Austauschglühlampen nur die in der Tabelle angegebenen Glühlampen.

Kennzeichenleuchte

Bezüglich einem Wechsel der Kennzeichenleuchte wenden Sie sich bitte an Ihren Händler.

SCHEINWERFER

EINSTELLUNG DES SCHEINWERFERSTRAHLS

Der Scheinwerfer kann bei Bedarf sowohl nach oben und unten als auch nach links und rechts eingestellt werden.

Ablendlicht nach oben / nach unten:
Drehen Sie den Einsteller ① nach links oder rechts.

Ablendlicht nach rechts / nach links:
Drehen Sie den Einsteller ② nach links oder rechts.

Fernlicht nach oben / nach unten:
Drehen Sie den Einsteller ③ nach links oder rechts.

Fernlicht nach rechts / nach links:
Drehen Sie den Einsteller ④ nach links oder rechts.

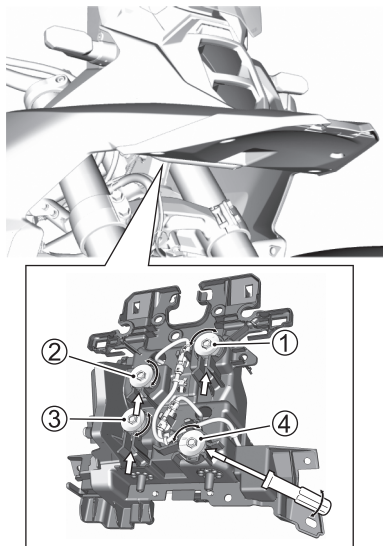

SICHERUNGEN

BESCHREIBUNG

Wenn ein elektrisches Teil des Motorrads nicht mehr funktioniert, sollten Sie zunächst kontrollieren, ob eine Sicherung durchgebrannt ist. Sicherungen in den elektrischen Schaltkreisen des Motorrads schützen diese vor Überlastung.

WARNUNG

Ersetzen einer Sicherung durch eine Sicherung mit falscher Amperezahl oder durch ein Ersatzmittel wie Aluminiumfolie oder Draht kann eine schwere Beschädigung der elektrischen Anlage und sogar einen Brand verursachen. Eine durchgebrannte Sicherung ist stets durch eine Sicherung mit derselben Amperezahl zu ersetzen.

Wenn die neue Sicherung nach kurzer Zeit ebenfalls durchbrennt, wurde die elektrische Störung unter Umständen nicht behoben. Lassen Sie das Motorrad unverzüglich von Ihrem Händler überprüfen.

HINWEIS

Die Installation elektrischer Geräte wie Leuchten, Anzeigen usw., die für das Motorrad nicht geeignet sind, kann zum Durchbrennen von Sicherungen oder zum Entladen der Batterie führen.

Verwenden Sie Suzuki-Originalteile, wenn Sie elektrische Geräte anbringen.

HINWEIS

Beim Waschen des Motorrads kann durch Spritzwasser oder kraftvolles Wischen um die Sicherungen herum Wasser in die Verkabelung eindringen, was Korrosion oder Kurzschlüsse verursacht.

Verwenden Sie im Bereich der Sicherungen kein unter Druck stehendes Wasser und wischen Sie nicht mit viel Druck.

HAUPTSICHERUNG

Die Hauptsicherung befindet sich unter dem Rücksitz.

Überprüfen Sie die Hauptsicherungen wie folgt.

1. Stellen Sie den Zündschalter auf „OFF“ (Aus).
2. Nehmen Sie den Rücksitz ab. Siehe „SITZ UND SITZSCHLOSS“ auf Seite 2-134.
3. Nehmen Sie den Deckel des Starterrelaiskastens ab, ziehen Sie die Sicherung ① heraus und kontrollieren Sie sie.
4. Falls eine Sicherung durchgebrannt ist, suchen Sie die Ursache und beheben Sie diese. Setzen Sie anschließend eine Reservesicherung ② mit der vorgeschriebenen Amperezahl ein. Wenn Sie die Ursache nicht ermitteln können, lassen Sie Ihr Motorrad bitte von einem Händler überprüfen.

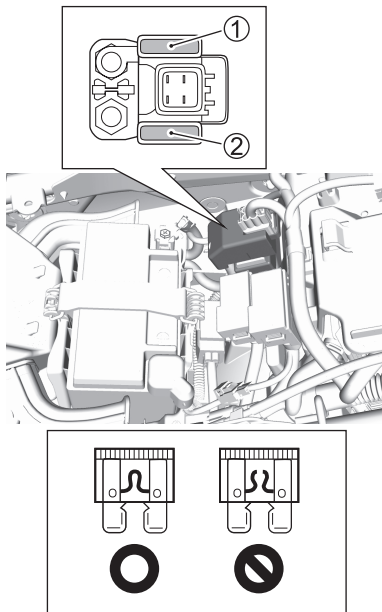

SICHERUNGEN

Die Sicherungen befinden sich unter dem Rücksitz.

Überprüfen Sie die Sicherungen wie folgt.

1. Stellen Sie den Zündschalter auf „OFF“ (Aus).
2. Nehmen Sie den Rücksitz ab. Siehe „SITZ UND SITZSCHLOSS“ auf Seite 2-134.
3. Nehmen Sie den Deckel des Sicherungskastens ab, ziehen Sie die Sicherungen heraus und kontrollieren Sie sie.
4. Falls eine Sicherung durchgebrannt ist, suchen Sie die Ursache und beheben Sie diese. Setzen Sie anschließend eine Reservesicherung ③ mit der vorgeschriebenen Amperezahl ein. Wenn Sie die Ursache für das Durchbrennen der Sicherung nicht ermitteln können, lassen Sie Ihr Motorrad bitte von einem Händler überprüfen.

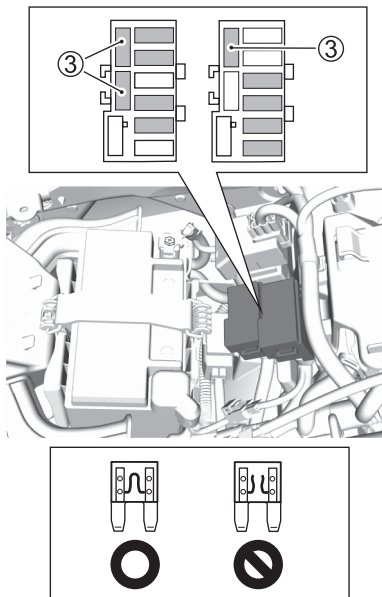

LISTE

Die nachfolgende Tabelle führt die wichtigsten Geräte auf, die von der jeweiligen Sicherung geschützt werden.

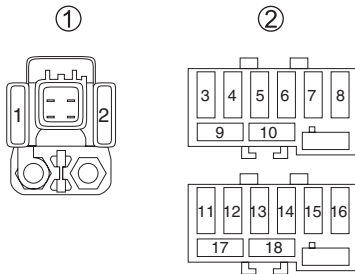

①: Starterrelaiskasten

②: Sicherungskasten

Position	Aufkleber	Füllmengen	Geschützte Teile
1	MAIN (Haupt)	30 A	Alle Stromkreise
2	SPARE (Ersatz)	30 A	-
3	-	-	-
4	-	-	-
5	P-SOURCE	10 A	Stromversorgung

Position	Aufkleber	Füllmengen	Geschützte Teile
* 6	PARK (Parken)	10 A	<ul style="list-style-type: none"> • Positionsleuchte • Schlusslicht • Kennzeichenleuchte
7	ABS-VALVE (ABS-Ventil)	15 A	ABS
8	ABS-MOTOR	20 A	ABS
9	SPARE (Ersatz)	20 A	-
10	-	-	-
11	HEAD-HI (Fernlicht)	10 A	<ul style="list-style-type: none"> • Fernlicht • Fernlichtrelais • Tachometer
12	HEAD-LO (Abblendlicht)	10 A	Abblendlicht
13	IGNITION (Zündung)	10 A	<ul style="list-style-type: none"> • Starterrelais • Starter-Unterrelais • Kühllüfterrelais • Kraftstoffpumpenrelais • Magnetventil • ECM • Lambda-Sonde • Wegfahrsperre (falls vorhanden) • ABS

* außer für EU, UK, Indien

Position	Aufkleber	Füllmengen	Geschützte Teile
14	SIGNAL	15 A	<ul style="list-style-type: none"> • Positionsleuchte • Schlusslicht • Brems-/Schlussleuchte • Kennzeichenleuchte • Blinkleuchte • Tachometer • Signalhorn • USB-Buchse
15	FUEL (Kraftstoff)	10 A	<ul style="list-style-type: none"> • Tachometer • Kraftstoffeinspritzventil • Kraftstoffpumpe • ECM
16	FAN (Lüfter)	15 A	Kühllüftermotor
17	SPARE (Ersatz)	10 A	-
18	SPARE (Ersatz)	15 A	-

DIAGNOSESTECKER

Der Diagnosestecker ① befindet sich unter dem Sitz.

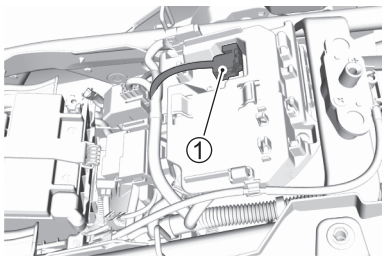

ZUR BEACHTUNG: Der Diagnosestecker wird von Ihrem Händler verwendet.





FEHLERBEHEBUNG

BESCHREIBUNG	4-2
DER MOTOR STARTET NICHT	4-3
BEI ÜBERHITZUNG	
(MOTORKÜHLMITTELTEMPERATUR-WARNANZEIGELEUCHTE LEUCHTET AUF)	4-4
WENN WÄHREND DER FAHRT DIE ÖLDRUCK-WARNANZEIGELEUCHTE AUFLEUCHTET	4-5
DISPLAYANZEIGEN	4-7
MOTORRADZUSTAND	4-8

FEHLERBEHEBUNG

BESCHREIBUNG

Diese Anleitung zur Fehlerbehebung soll Ihnen helfen, die Ursachen der am häufigsten auftretenden Störungen zu finden.

Wenden Sie sich bitte an Ihren Händler, falls an Ihrem Motorrad Probleme auftreten oder Ihnen etwas auffällt, das nicht in Ordnung zu sein scheint.

HINWEIS

Unsachgemäße Reparaturen oder Einstellungen können Ihr Motorrad beschädigen. In manchen Fällen sind Schäden eventuell nicht durch die Garantie gedeckt.

Wenden Sie sich bei Unklarheiten bitte an einen Händler.

DER MOTOR STARTET NICHT

Führen Sie folgende Überprüfungen durch:

- Stellen Sie sicher, dass Sie das richtige Startverfahren verwenden.
Siehe „STARTVERFAHREN“ auf Seite 2-110.
- Stellen Sie sicher, dass sich Kraftstoff im Kraftstofftank befindet.
Siehe „BETANKUNGSVERFAHREN“ auf Seite 2-120.
- Überprüfen Sie, ob die Störungsanzeigeleuchte aufleuchtet.
Siehe „STÖRUNGSANZEIGELEUCHE“ auf Seite 2-28.
- Überprüfen Sie, ob die Wegfahrsperr-Anzeigeleuchte aufleuchtet.
Siehe „WEGFAHRSPERRE (falls vorhanden)“ auf Seite 2-103.

- Überprüfen Sie, ob Batterieklemmen lose sind.
Siehe „BATTERIE“ auf Seite 3-16.
- Sind Sicherungen durchgebrannt?
Siehe „SICHERUNGEN“ auf Seite 3-100.

Wenden Sie sich bitte an Ihren Händler, wenn Ihnen Fehler/Probleme auffallen.

BEI ÜBERHITZUNG (MOTORKÜHLMITTELTEMPERATUR- WARNANZEIGELEUCHTE LEUCHTET AUF)

Wenn die Motorkühlmitteltemperatur-Warnanzeigeleuchte ① aufleuchtet, halten Sie das Motorrad an einer sicheren Stelle an, führen Sie die nachfolgenden Überprüfungen durch und ergreifen Sie die erforderlichen Maßnahmen.

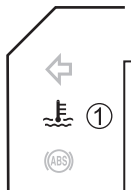

1. Stellen Sie den Zündschalter auf „OFF“ (Aus), um den Motor zu stoppen.
2. Stellen Sie den Zündschalter auf „ON“ (Ein), um den Kühlerlüfter zu starten und den Motor zu kühlen.

Wenn der Kühlerlüfter nicht funktioniert, dürfen sie den Motor nicht starten. Wenden Sie sich bitte an Ihren Händler.

3. Nachdem der Motor ausreichend abgekühlt ist, überprüfen Sie den Kühlmittelstand und prüfen Sie die Schläuche usw. auf Leckagen.
 - a. Wenn Sie eine Leckage finden, den Motor nicht starten. Wenden Sie sich bitte an Ihren Händler.
 - b. Füllen Sie Kühlmittel nach, wenn der Kühlmittelstand niedrig ist und keine Leckagen gefunden wurden. Wenn Sie Wasser anstelle von Kühlmittel verwenden müssen, wenden Sie sich so schnell wie möglich an Ihren Händler und lassen Sie das Kühlmittel überprüfen und wechseln.

4. Wenn keine Mängel gefunden werden, kann das Motorrad gefahren werden, nachdem Motorkühlmitteltemperatur-Warnanzeigeleuchte erloschen ist. Wenden Sie sich bitte möglichst bald wegen einer Inspektion an Ihren Händler.

HINWEIS

Wenn Sie das Motorrad trotz Überhitzung fahren, kann es zu ernststen Schäden am Motor kommen.

Fahren Sie das Motorrad nicht, wenn die Motorkühlmitteltemperatur-Warnanzeigeleuchte aufleuchtet.

WENN WÄHREND DER FAHRT DIE ÖLDRUCK-WARNANZEIGELEUCHTE AUFLEUCHTET

Wenn die Öldruck-Warnanzeigeleuchte ① aufleuchtet, halten Sie das Motorrad an einer sicheren Stelle an, führen Sie die nachfolgenden Überprüfungen durch und ergreifen Sie die erforderlichen Maßnahmen.

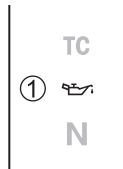

1. Stellen Sie den Zündschalter auf „OFF“ (Aus), um den Motor zu stoppen.
2. Kontrollieren Sie den Motorölstand. Siehe „MOTORÖLSTAND KONTROLLIEREN“ auf Seite 3-32. Füllen Sie Motoröl nach, wenn der Füllstand unzureichend ist.
3. Starten Sie den Motor.
 - a. Sie können das Motorrad fahren, nachdem die Öldruck-Warnanzeigeleuchte erloschen ist.
 - b. Falls die Öldruck-Warnanzeigeleuchte nicht ausgeht, stoppen Sie den Motor und wenden Sie sich an Ihren Händler.
4. Der Motor kann beschädigt sein, wenn der Ölstand gesunken ist. Wenden Sie sich bitte wegen einer Inspektion an Ihren Händler.

HINWEIS

Das Fahren des Motorrads bei niedrigem Motoröldruck kann schwere Schäden am Motor verursachen.

Fahren Sie das Motorrad nicht, wenn die Öldruck-Warnanzeigeleuchte aufleuchtet.

DISPLAYANZEIGEN

Wenden Sie sich an Ihren Händler, wenn eine der folgenden Anzeigen auf dem Display erscheint.

- Die Störungsanzeigeleuchte (Seite 2-28) leuchtet auf oder blinkt
- Die FI-Warnanzeige erscheint (Seite 2-28)
- Die Check-Anzeige (Seite 2-31) erlischt nicht
- Die ABS-Anzeigeleuchte (Seite 2-34) lässt sich nicht zurücksetzen oder leuchtet nach dem Zurücksetzen in den Standardzustand wieder auf
- Die Leerlauf-Anzeigeleuchte leuchtet nicht auf, obwohl die Ganganzeige in Position „N“ steht (Seite 2-27)
- Die Leerlauf-Anzeigeleuchte leuchtet auf, während die Ganganzeige „1“, „2“, „3“, „4“, „5“ oder „6“ anzeigt (Seite 2-44)
- Die TC-Anzeige (Seite 2-55) leuchtet auf

- Die Serviceanzeige (Seite 2-52) leuchtet auf
- Die Motorkühlmitteltemperatur-Warnanzeigeleuchte leuchtet und erlischt nicht, wenn der Motor kalt ist (Seite 2-38)
- Die Öldruck-Warnanzeigeleuchte leuchtet auf, obwohl der Motorölstand korrekt ist (Seite 2-37)

MOTORRADZUSTAND

Wenden Sie sich an einen Händler, wenn am Motorrad folgender Zustand vorliegt:

- Der Motor startet nicht
- Falls das Motorrad umgefallen ist oder in einen Unfall verwickelt war
- Das Motorrad macht ungewöhnliche Geräusche oder verliert Flüssigkeit
- Die Motorleistung fällt ab oder ist schlecht
- Der Bremsflüssigkeitsstand ist deutlich gesunken, oder die Bremsflüssigkeit oder Bremsbeläge müssen gewechselt werden
- Die Bremsleistung ist schlecht
- Der Kühlflüssigkeitsstand ist deutlich gesunken, oder die Kühlflüssigkeit muss gewechselt werden

- Sie können nicht feststellen, warum eine Sicherung durchgebrannt ist
- Die Reifen sind extrem abgefahren oder Sie möchten die Reifen wechseln

EINLAGERUNG UND REINIGUNG DES MOTORRADS

EINLAGERUNG	5-2
VERFAHREN ZUR WIEDERINBETRIEBNAHME	5-5
KORROSIONSSCHUTZ	5-5
REINIGUNG DES MOTORRADS	5-8
INSPEKTION NACH DEM REINIGEN	5-15

EINLAGERUNG UND REINIGUNG DES MOTORRADS

EINLAGERUNG

BESCHREIBUNG

Wenn Sie beabsichtigen, das Motorrad für längere Zeit nicht zu fahren, sollte vor der Einlagerung eine Wartung durchgeführt werden. Führen Sie die nachfolgend aufgeführten Wartungsarbeiten durch.

ZUR BEACHTUNG: Suzuki empfiehlt, die entsprechenden Wartungsarbeiten Ihrem Händler zu überlassen.

MOTORRAD

Stellen Sie das Motorrad auf einem festen, ebenen Untergrund, wo es nicht umfallen kann, auf den Seitenständer. Verwenden Sie zum Abstellen den Mittelständer, wenn Ihr Motorrad mit einem Mittelständer ausgestattet ist.

Waschen Sie das Motorrad vor der Einlagerung, trocknen Sie es, und decken Sie es dann mit einer Fahrzeugabdeckung ab.

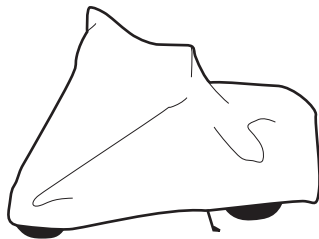

ZUR BEACHTUNG: Bringen Sie die Fahrzeugabdeckung erst an, wenn Motor und Auspufftopf abgekühlt sind.

KRAFTSTOFF

1. Füllen Sie den Kraftstofftank randvoll mit Kraftstoff, dem Kraftstoffstabilisator in der vom jeweiligen Hersteller empfohlenen Menge zugemischt wird.
2. Lassen Sie den Motor einige Minuten lang laufen, bis das stabilisierte Benzin das gesamte Kraftstoffeinspritzsystem füllt.

MOTOR

1. Lassen Sie das Motoröl vollständig ab und füllen Sie das Kurbelgehäuse mit frischem Motoröl bis zum Rand der Einfüllöffnung.
2. Decken Sie den Luftfiltereinlass und den Endtopfauslass mit öligen Lappen ab, um Eindringen von Feuchtigkeit zu verhindern.

ZUR BEACHTUNG: Wegen der Methode zum Schutz des Motorinneren wenden Sie sich bitte an Ihren Händler.

BATTERIE

1. Bauen Sie die Batterie aus dem Motorrad aus, wie im Abschnitt BATTERIE beschrieben.
2. Reinigen Sie die Außenseite der Batterie mit einer milden Seifenlösung. Beseitigen Sie jegliche Korrosion von den Klemmen und Kabeln.
3. Lagern Sie die Batterie in einem frostfreien Raum.

ZUR BEACHTUNG: Batterien verlieren Strom und entladen sich langsam. Entfernen Sie daher die Batterie aus dem Motorrad, laden Sie die Batterie voll auf und verwahren Sie sie dann in einem dunklen Raum mit guter Belüftung. Wenn Sie das Motorrad mit installierter Batterie einlagern, trennen Sie das Minuskabel (-) ab.

REIFEN

Korrigieren Sie den Reifendruck auf den empfohlenen Druck und heben Sie das Motorrad an, sodass Vorder- und Hinterrad den Boden nicht mehr berühren.

ZUR BEACHTUNG: Wenden Sie sich für Informationen zum Abheben des Vorder- und Hinterrads vom Boden an einen Händler.

AUßEN

- Sprühen Sie alle Kunststoff- und Gummiteile mit einem Gummipflegemittel ein.
- Sprühen Sie blanke Metallflächen mit einem Rostschutzmittel ein.
- Tragen Sie auf lackierte Flächen Auto-wachs auf.

WARTUNG WÄHREND EINLAGERUNG

Laden Sie die Batterie einmal pro Monat nach. Eine Anleitung hierzu finden Sie im Abschnitt BATTERIE. Wenn Sie die Batterie nicht selbst laden können, wenden Sie sich an Ihren Händler.

VERFAHREN ZUR WIEDERINBETRIEBNAHME

SO NEHMEN SIE DAS MOTORRAD WIEDER IN BETRIEB

1. Reinigen Sie das ganze Motorrad.
2. Entfernen Sie die öligen Lappen vom Luftfiltereinlass und Endtopfauslass.
3. Lassen Sie das Motoröl ganz ab. Bauen Sie einen neuen Ölfilter ein und füllen Sie den Motor mit frischem Öl, wie in diesem Handbuch beschrieben.
4. Bauen Sie die Batterie wieder ein, wie im Abschnitt BATTERIE beschrieben.
5. Vergewissern Sie sich, dass das Motorrad richtig geschmiert ist.
6. Führen Sie die PRÜFUNG VOR FAHRT-ANTRITT durch, wie in diesem Handbuch beschrieben.
7. Starten Sie das Motorrad, wie in diesem Handbuch beschrieben.

KORROSIONSSCHUTZ

WICHTIGE INFORMATION ZU KORROSION

Führen Sie die Wartung durch, um Korrosion zu verhindern und die Lebensdauer des Motorrads zu verlängern.

Korrosion kann folgende Ursachen haben:

- Seeluft, unbefestigte Straßen, Streusalz, Feuchtigkeit und Ablagerungen chemischer Substanzen.
- Schäden an Metallteilen oder lackierten Oberflächen durch kleinere Unfälle, Steinschlag, Sand oder andere Fremdkörper.

SO KÖNNEN SIE ZUR VERHÜTUNG VON KORROSION BEITRAGEN

- Waschen Sie Ihr Motorrad regelmäßig, mindestens einmal im Monat. Halten Sie Ihr Motorrad so sauber und trocken wie möglich.
- Entfernen Sie Ablagerungen von Fremdmaterialien. Fremdmaterialien, wie Streusalz, Chemikalien, Straßenöl oder -teer, Baumharz, Vogelkot und Industriestaub, können die Oberflächen Ihres Motorrads angreifen. Entfernen Sie derartige Ablagerungen so schnell wie möglich. Wenn sich diese Ablagerungen schlecht abwaschen lassen, brauchen Sie eventuell ein zusätzliches Reinigungsmittel. Folgen Sie den Anweisungen des Herstellers bei Verwendung solcher Spezialreiniger.

- Reparieren Sie beschädigte Oberflächen so schnell wie möglich. Untersuchen Sie Ihr Motorrad sorgfältig auf schadhafte Lackstellen. Falls Sie Absplitterungen oder Kratzer im Lack finden, bessern Sie diese Stellen sofort mit Ausbesserungslack aus, um Korrosion im Ansatz zu unterbinden. Falls Absplitterungen oder Kratzer bis auf das blanke Metall durchgehen, lassen Sie die Reparatur von einem Händler ausführen.
- Stellen Sie Ihr Motorrad in einer trockenen, gut belüfteten Umgebung ab. Wenn Sie Ihr Motorrad in der Garage waschen oder wenn Sie es häufig in nassem Zustand innen parken, kann Ihre Garage feucht werden. Die hohe Luftfeuchtigkeit kann Korrosion verursachen oder beschleunigen. Ein nasses Motorrad kann selbst in einer beheizten Garage korrodieren, wenn die Lüftung schlecht ist.

- Decken Sie Ihr Motorrad ab. Die Farben von Lackierung, Plastikteilen und Instrumententafeln können ausbleichen, wenn sie starker Sonneneinstrahlung ausgesetzt werden. Indem Sie Ihr Motorrad mit einer hochwertigen, atmungsaktiven Motorradhaube abdecken, können Sie die Oberflächen vor schädlichen UV-Strahlen im Sonnenlicht schützen und die Menge der Staub- und Luftverschmutzungspartikel verringern, die sich auf der Oberfläche ablagern. Ihr Händler kann Ihnen bei der Auswahl einer geeigneten Haube für Ihr Motorrad helfen.

ZUR BEACHTUNG:

- *Tragen Sie auf alle Flächen Wachs auf, bevor Sie das Motorrad einlagern. Dies verhindert Korrosion.*
- *Nach einer Fahrt auf mit Streusalz behandelten Straßen oder entlang einer Meeresküste sollten Sie das Motorrad unverzüglich mit kaltem Wasser abwaschen. Verwenden Sie in diesem Fall unbedingt kaltes Wasser, da warmes Wasser die Korrosion beschleunigen kann.*

REINIGUNG DES MOTORRADS

WASCHEN DES MOTORRADS

Das Waschen des Motorrads trägt dazu bei, seine Lebensdauer zu verlängern und seinen makellosen Zustand zu erhalten. Beim Auftragen von Wachs erhalten Sie zudem die Gelegenheit, Auffälligkeiten zu bemerken und Fehlfunktion zu verhindern. Waschen Sie das Motorrad in kaltem Zustand.

1. Spülen Sie Schmutz und Schlamm mit fließendem Wasser vom Motorrad ab. Sie können einen weichen Schwamm oder eine Bürste verwenden. Verwenden Sie keine harten Materialien, die den Lack verkratzen können.
2. Waschen Sie das ganze Motorrad mit einem neutralen Reinigungsmittel mit einem Schwamm oder weichen Tuch. Der Schwamm oder das Tuch sollte häufig in die Seifenlösung getaucht werden.

ZUR BEACHTUNG: Nach einer Fahrt auf mit Streusalz behandelten Straßen oder entlang einer Meeresküste sollten Sie das Motorrad unverzüglich mit kaltem Wasser abwaschen. Verwenden Sie in diesem Fall unbedingt kaltes Wasser, da warmes Wasser die Korrosion beschleunigen kann.

3. Nachdem der Schmutz vollständig entfernt wurde, spülen Sie das Reinigungsmittel mit reichlich Wasser ab.

ZUR BEACHTUNG: Das zum Waschen des Motorrads verwendete Reinigungsmittel kann sich nachteilig auf Kunststoffteile auswirken, wenn es nicht vollständig abgespült wird. Stellen Sie sicher, dass das gesamte Reinigungsmittel nach dem Waschen des Motorrads mit reichlich Wasser vollständig abgespült wird.

4. Nach dem Abspülen wischen Sie das Motorrad mit einem feuchten Lederlappen oder Tuch ab und lassen Sie es dann im Schatten trocknen.

5. Kontrollieren Sie Lackflächen sorgfältig auf Beschädigungen. Wenn Sie Beschädigungen feststellen, besorgen Sie sich einen Ausbesserungslack und nehmen Sie die Ausbesserungen wie folgt vor:
- Reinigen Sie alle beschädigten Stellen und lassen Sie diese trocknen.
 - Rühren Sie den Lack um, und bessern Sie die beschädigten Stellen mit einem kleinen Pinsel nach.
 - Lassen Sie den Lack vollständig trocknen.

WARNUNG

Wenn ein Gegenstand zwischen Verkleidung und Lenker gerät, kann dies die Funktionsfähigkeit der Lenkung beeinträchtigen.

Bringen Sie beim Reinigen des Motorrads keine Gegenstände zwischen Verkleidung und Lenker.

ZUR BEACHTUNG: Nachdem das Motorrad gewaschen oder im Regen gefahren worden ist, kann die Scheinwerfer-Streuscheibe beschlagen sein. Der Beschlag löst sich nach dem Einschalten des Scheinwerfers allmählich auf. Lassen Sie beim Befreien der Scheinwerfer-Streuscheibe von Beschlag den Motor laufen, um eine Entladung der Batterie zu vermeiden.

ZUR BEACHTUNG: Achten Sie dabei darauf, dass auf die folgenden Stellen kein Wasser gelangt:

- Zündschalter
- Zündkerzen
- Tankdeckel
- Kraftstoffeinspritzsystem
- Hauptbremszylinder

HINWEIS

Wenn beim Reinigen Wasser in Auspuffrohr, Auspufftopf, Luftfiltereinsatz oder in elektrische Teile gelangt, kann dies Probleme beim Anlassen oder Korrosion verursachen.

Achten Sie sorgfältig darauf, dass beim Reinigen kein Wasser in die oben erwähnten Teile gelangt.

HINWEIS

Die Reinigung des Kühlers mit unter hohem Druck stehendem Wasser kann die Kühlrippen beschädigen.

Gehen Sie beim Reinigen des Bereichs um den Kühler vorsichtig vor.

HINWEIS

Hochdruckwaschanlagen, wie z. B. bei Münz-Autowaschanlagen, können Teile Ihres Motorrads wegen des verwendeten hohen Arbeitsdrucks beschädigen. Dies kann zu Rostbildung, Korrosion und erhöhter Abnutzung führen. Auch Teilereiniger können Bauteile des Motorrads angreifen.

Benutzen Sie zum Reinigen Ihres Motorrads keine Hochdruckwaschanlagen. Drosselgehäuse und Kraftstoffeinspritzsensoren dürfen nicht mit Teilereiniger behandelt werden.

HINWEIS

Verwenden Sie zum Reinigen Ihres Motorrads weder alkalische oder stark säurehaltige Mittel, Benzin, Bremsflüssigkeit, noch irgendein anderes Lösungsmittel, da Teile des Motorrads durch derartige Mittel beschädigt werden können.

Stellen Sie sicher, dass das gesamte Reinigungsmittel nach dem Waschen des Motorrads mit reichlich Wasser vollständig abgespült wird.

RÄDER

Um die schöne Optik der Räder zu erhalten, sollten Sie sie nicht nur regelmäßig reinigen, sondern auch so schnell wie möglich mit kaltem Wasser abwaschen, wenn Sie an der Küste oder auf mit Frostschutzmittel besprühten Straßen unterwegs sind.

1. Waschen Sie Verschmutzungen mit einem in neutralem Reinigungsmittel getränkten Schwamm ab.
2. Spülen Sie mit reichlich Wasser nach und wischen Sie dann das kalte Wasser mit einem trockenen Tuch ab.

ZUR BEACHTUNG: Felgen verkratzen leicht. Reiben oder bürsten Sie sie deshalb weder mit Polierpulver noch mit harten Bürsten oder Metallbürsten.

KUNSTSTOFFTEILE

Kunststoffteile, wie die Scheinwerfer-Streuscheibe, die Tachometeranzeige, das Windschild und Verkleidungen können leicht beschädigt werden. Reinigen Sie solche Teile zunächst mit einem Neutralreiniger oder Seifenwasser, spülen Sie sie anschließend mit Wasser und wischen Sie sie dann mit einem weichen Tuch ab.

HINWEIS

Fremdkörper können Kunststoffteile wie Scheinwerfer-Streuscheibe, Tachometeranzeige und Windschild zerkratzen oder beschädigen.

Lassen Sie folgende Substanzen nicht auf die oben erwähnten Kunststoffteile gelangen:

- **Wachsmasse**
- **Chemikalien wie Ölfilmentferner oder Schutzmittel**
- **Säurehaltige oder alkalische Reinigungsmittel**
- **Bremsflüssigkeit, Benzin, Alkohol oder organische Lösungsmittel usw.**

AUSPUFFROHR

Öl und andere Verschmutzungen können auf Edelstahl-Auspuffrohren Brandflecken verursachen.

- Wischen Sie Verschmutzungen mit einem Tuch oder Schwamm und einem Küchenreiniger für Edelstahlflächen ab, spülen Sie die Flächen dann mit reichlich Wasser ab und wischen Sie sie abschließend mit einem trockenen Tuch trocken.
- Wenn Brandflecken entstanden sind, bearbeiten Sie die betroffene Fläche mit einer feinen Schleifpaste und wischen Sie anschließend die Verschmutzungen ab.

ZUR BEACHTUNG: Die heißen Abgase können zu einer Verfärbung der Auspuffrohre führen, was aber die Funktion nicht beeinträchtigt.

HINWEIS

Auspuffrohr, Auspufftopf und Motor werden im Betrieb heiß und bleiben auch noch heiß, wenn der Motor abgestellt wird. Wenn sie dann angefasst oder berührt werden, kann es zu Verbrennungen kommen.

Berühren Sie das Auspuffrohr, den Auspufftopf und den Motor nicht, bevor sie nicht abgekühlt sind.

WACHSEN DES MOTORRADS

Nachdem Sie Ihr Motorrad gewaschen haben, sollten Sie ihm nun auch Wachs und Politur gönnen, damit der Lack geschützt wird und noch besser zur Geltung kommt.

- Verwenden Sie nur hochwertige Wachse und Polituren.
- Beim Wachsen und Polieren sind stets die Herstelleranweisungen der betreffenden Mittel zu beachten.

SPEZIELLE PFLEGE VON MATTLACK

Behandeln Sie Mattlack-Oberflächen nicht mit Poliermitteln oder Wachsen, die Poliermittel enthalten. Andernfalls verändert sich das Aussehen von Mattlack.

Feste Wachse lassen sich von Mattlack-Oberflächen eventuell nur schwer entfernen.

Mattlack-Oberflächen verändern sich im Aussehen, wenn sie beim Fahren übermäßiger Reibung ausgesetzt sind und abgerieben oder poliert werden.

INSPEKTION NACH DEM REINIGEN

BESCHREIBUNG

Tragen Sie nach dem Trocknen des Motorrads Fett auf. Um die Lebensdauer Ihres Motorrads zu verlängern, schmieren Sie es gemäß Abschnitt „SCHMIERSTELLEN“.

Führen Sie die im Abschnitt „PRÜFUNG VOR

FAHRTANTRITT“ beschriebenen Verfahren durch, um

möglicherweise Probleme erkennen zu können, die bei der letzten Fahrt an Ihrem Motorrad entstanden sind.

WARNUNG

Fahren mit nassen Bremsen kann gefährlich sein. Nasse Bremsen haben nicht dieselbe Bremskraft wie trockene. Dies kann zu einem Unfall führen.

Wenn Sie das Motorrad gewaschen haben, sollten Sie die Bremsen zunächst in einer sicheren Umgebung bei langsamer Fahrt testen. Es empfiehlt sich, die Bremsen einige Male zu betätigen, damit die Bremsbeläge durch die Reibungswärme getrocknet werden.



INFORMATIONEN FÜR DEN EIGENTÜMER

KATALYSATOR	6-2
MOTORRAD-BORDCOMPUTERDATEN	6-4
LAGE DER SERIENNUMMERN	6-6

INFORMATIONEN FÜR DEN EIGENTÜMER

KATALYSATOR

BESCHREIBUNG

Der Auspufftopf an diesem Motorrad enthält einen Katalysator. Dieser Katalysator reduziert die Menge der mit den Abgasen ausgestoßenen giftigen Substanzen.

Unsachgemäße Einstellung oder falsche Handhabung können zu einer unvollständigen Verbrennung (Fehlzündung) führen, wodurch die Temperatur des Katalysators auf ein extremes Niveau ansteigt. Lassen Sie Sorgfalt walten, da dies sonst den Katalysator und andere zugehörige Teile beschädigen kann.

Auch wenn für den Katalysator keine besonderen Inspektionen oder Wartungsarbeiten notwendig sind, führen Sie bitte die vorgeschriebenen Inspektionen und Wartungsarbeiten am Motor durch.

HINWEIS

Falscher Betrieb des Motorrads kann Katalysator- und andere Motorradschäden verursachen.

Um eine Beschädigung des Katalysators und diesbezüglicher Bauteile zu vermeiden, sollten Sie folgende Vorkehrungen treffen:

- **Außer im Notfall betätigen Sie nicht den Zündschalter oder den Motorstoppschalter und schalten Sie auch nicht den Motor aus, solange sich das Motorrad in Bewegung befindet.**
- **Versuchen Sie nicht, den Motor durch Anschieben des Motorrads oder durch Bergabrollen zu starten.**

- **Starten Sie den Motor nicht, wenn bei einem Diagnosetest das Zündkabel abgenommen wurde.**
- **Betreiben Sie den Motor nicht unnötig oder über einen längeren Zeitraum im Leerlauf.**
- **Fahren Sie den Kraftstofftank nie ganz leer.**
- **Wenn die Motorleistung nachlässt oder schlecht ist, lassen Sie Ihr Motorrad bei einem Händler überprüfen.**

MOTORRAD-BORDCOMPUTERDATEN

BESCHREIBUNG

Ihr Motorrad ist mit Bordcomputersystemen ausgestattet, die verschiedene Aspekte der Motorradleistung überwachen und steuern. Unter anderem wird Folgendes erfasst:

DATENTYPEN

- Motorzustand, wie Motordrehzahl.
- Getriebezustand, wie Schaltposition.
- Betriebsstatus, wie Gashebel, Bremsen (einschließlich ABS), Schaltposition.
- Angaben im Zusammenhang mit Computersystemausfällen aller Art.

ZUR BEACHTUNG:

- *Die aufgezeichneten Daten variieren je nach Fahrzeugtyp.*
- *Sprachdaten werden nicht aufgezeichnet.*
- *Je nach Einsatzbedingungen werden in manchen Fällen eventuell keine Daten aufgezeichnet.*

WEITERGABE VON DATEN

Die Suzuki Motor Corporation und von ihr beauftragte Dritte erfassen und nutzen eventuell durch Bordcomputer aufgezeichnete Daten zur Diagnose von Fehlern am Fahrzeug, für Forschung und Entwicklung und zur Verbesserung der Qualität.

Die Suzuki Motor Corporation und von ihr beauftragte Dritte werden die erfassten Informationen außer in den nachfolgend aufgeführten Fällen nicht offenlegen oder an Dritte weitergeben.

- Wenn der Fahrzeughalter zugestimmt hat.
- Wenn Gesetze und Verordnungen, eine gerichtliche Anordnung oder andere rechtliche Gegebenheiten dies erfordern oder zulassen.
- Wenn Daten, die so verarbeitet wurden, dass Nutzer und Fahrzeuge nicht identifiziert werden können, zur Nutzung durch Forschungseinrichtungen, zur statistischen Aufbereitung und zu ähnlichen Zwecken bereitgestellt werden.

LAGE DER SERIENNUMMERN

BESCHREIBUNG

Tragen Sie auf der nächsten Seite die Rahmen- und Motorseriennummern ein, die beispielsweise für die Erstellung der Fahrzeugpapiere bei der Anmeldung benötigt werden. Diese Nummern helfen Ihrem Händler auch bei der Bestellung von Ersatzteilen.

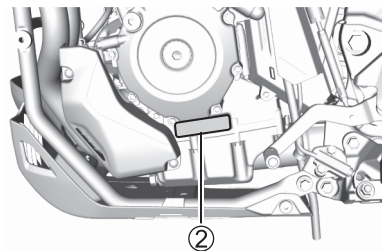
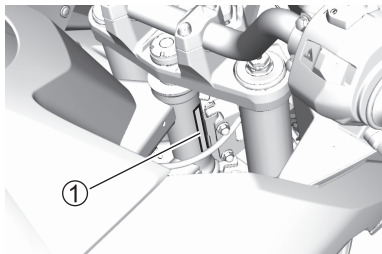

Die Abbildung zeigt V-STROM 800DE.

RAHMENNUMMER

Die Rahmennummer ① ist am Lenkkopf eingestanz, wie in der Abbildung dargestellt.

Tragen Sie die Rahmennummer hier zu Ihrer späteren Referenz ein.

Rahmennummer:

MOTORSERIENNUMMER

Die Motornummer ② ist am Kurbelgehäuse eingestanz.

Tragen Sie die Seriennummer hier zu Ihrer späteren Referenz ein.

Motornummer:

SCHLÜSSELNUMMER

Dieses Motorrad wird mit zwei Schlüsseln und einer auf einem Schild aufgedruckten alphanumerischen Schlüsselnummer ausgeliefert.

ZUR BEACHTUNG:

- *Neben den üblichen Schlüsselfunktionen verfügen die Schlüssel dieses Motorrads zusätzlich über Wegfahrsperrenfunktionen.*
- *Die Beschädigung oder der Verlust dieser Schlüssel verursacht Ihnen erhebliche Kosten, gehen Sie daher bitte sorgsam mit ihnen um.*
- *Verwahren Sie den Ersatzschlüssel bitte sorgfältig.*

TECHNISCHE DATEN

ABMESSUNGEN UND LEERGEWICHT (V-STROM 800DE)

Gesamtlänge	2345 mm (92,3 in)
	2370 mm (93,3 in) ... Kanada
	2490 mm (98,0 in) ... mit Option
Gesamtbreite	975 mm (38,4 in)
	1015 mm (40,0 in) ... mit Option
Gesamthöhe	1310–1340 mm (51,6–52,8 in)
	1410–1440 mm (55,5–56,7 in) ... mit Option
	1455–1485 mm (57,3–58,5 in) ... mit Option
Radstand	1570 mm (61,8 in)
Bodenfreiheit	220 mm (8,7 in)
Leergewicht	230 kg (507 lb)
	232 kg (511 lbs) ... Indien

ABMESSUNGEN UND LEERGEWICHT (V-STROM 800)

Gesamtlänge	2255 mm (88,8 in)
	2280 mm (89,8 in) ... Kanada
	2380 mm (93,7 in) ... mit Option
Gesamtbreite	905 mm (35,6 in)
	1015 mm (40,0 in) ... mit Option
Gesamthöhe	1355–1385 mm (53,3–54,5 in)
	1390–1420 mm (54,7–55,9 in) ... mit Option
Radstand	1515 mm (59,6 in)
Bodenfreiheit	185 mm (7,3 in)
Leergewicht	223 kg (492 lb)

MOTOR

Typ.....	Viertakt, Flüssigkeitskühlung
Anzahl der Zylinder	2
Bohrung.....	84,0 mm (3,307 in)
Hub.....	70,0 mm (2,756 in)
Hubraum.....	776 cm ³ (47,4 cu in)
Verdichtungsverhältnis	12,8 : 1
Kraftstoffsystem.....	Kraftstoffeinspritzung
Luftfilter.....	Vliesstoff-Einsatz
Startersystem	Elektrisch
Schmiersystem.....	Zwangsumlauf, Nasssumpf

KRAFTÜBERTRAGUNG

Kupplung	Mehrscheiben-Nasskupplung
Getriebe.....	6-Gang
Schaltschema	1 abwärts, 5 aufwärts
Übersetzung primär.....	1,675 (62/37)
Getriebe-Übersetzungen, 1. Gang.....	3,071 (43/14)
2. Gang.....	2,200 (33/15)
3. Gang.....	1,700 (34/20)
4. Gang.....	1,416 (34/24)
5. Gang.....	1,230 (32/26)
Der höchste Gang	1,107 (31/28)
Übersetzung sekundär	2,941 (50/17)
Antriebskette	DID 525HV3, 126 Glieder

FAHRGESTELL (V-STROM 800DE)

Vorderradaufhängung.....	Teleskopgabel, Zylinderspule, Öldämpfung
Hinterradaufhängung.....	Schwinge, Zylinderspule, Öldämpfung
Teleskopgabelhub	220 mm (8,7 in)
Lenkkopfwinkel	40° (links und rechts)
Nachlaufwinkel	28° 00'
Nachlaufstrecke.....	114 mm (4,5 in)
Wenderadius	2,7 m (8,9 ft)
Vorderradbremse.....	Doppelscheibenbremse
Hinterradbremse.....	Einzelscheibenbremse
Vorderreifengröße.....	90/90-21M/C 54H, Schlauchtyp
Hinterreifengröße.....	150/70R17M/C 69H, Schlauchtyp

FAHRGESTELL (V-STROM 800)

Vorderradaufhängung.....	Teleskopgabel, Zylinderspule, Öldämpfung
Hinterradaufhängung.....	Schwinge, Zylinderspule, Öldämpfung
Teleskopgabelhub	150 mm (5,9 in)
Lenkkopfwinkel	40° (links und rechts)
Nachlaufwinkel	26° 00'
Nachlaufstrecke.....	124 mm (4,9 in)
Wenderadius	2,6 m (8,5 ft)
Vorderradbremse.....	Doppelscheibenbremse
Hinterradbremse.....	Einzelscheibenbremse
Vorderreifengröße.....	110/80R19M/C 59V, schlauchlos
Hinterreifengröße.....	150/70R17M/C 69V, schlauchlos

ELEKTRIK

Zündung	Elektronisch (Transistorzündung)
Zündkerze.....	NGK LMAR8BI-9
Batterie	12 V 28,8 kC (8 Ah)/10 HR
Generator	Drehstromgenerator
Hauptsicherung	30 A
Sicherung	10/10/10/10/10/10/15/15 A
ABS-Sicherung.....	15/20 A
Scheinwerfer.....	LED
Positionsluchte	LED
Vordere Blinkleuchte	LED
Hintere Blinkleuchte	LED
Kennzeichenleuchte	12 V, 5 W
Brems-/Schlussleuchte.....	LED
Blinker-Anzeigeleuchte	LED
Leerlauf-Anzeigeleuchte	LED
Fernlicht-Anzeigeleuchte	LED
Störungsanzeigeleuchte	LED
Hauptwarnung-Anzeigeleuchte	LED
Öldruck-Warnanzeigeleuchte	LED
Motorkühlmitteltemperatur-Warnanzeigeleuchte.....	LED
Ladungsvorgang-Anzeigeleuchte	LED
Traktionskontrollsystem-Anzeigeleuchte	LED
ABS-Anzeigeleuchte	LED
Wegfahrsperran-Anzeigeleuchte (bei entsprechender Ausstattung)	LED

FÜLLMENGEN

Kraftstofftank	20,0 L (5,3/4,4 US/Imp gal)
Motoröl, Ölwechsel.....	3000 ml (3,2/2,6 US/Imp qt)
mit Filterwechsel	3500 ml (3,7/3,1 US/Imp qt)
bei Überholung.....	3900 ml (4,1/3,4 US/Imp qt)
Kühlmittel.....	1870 ml (2,0/1,6 US/Imp qt)



INDEX

A

ABS.....	1-21
ABS-ANZEIGELEUCHE.....	2-34
ABS-MODUS.....	2-63
ANTRIEBSKETTE.....	3-49
ANZEIGE DER UMGEBUNGSLUFTTEMPERATUR.....	2-53
ANZEIGE FÜR DURCHSCHNITTLICHEN KRAFTSTOFFVERBRAUCH.....	2-49
ANZEIGE FÜR MOMENTANEN KRAFTSTOFFVERBRAUCH.....	2-50
AUSPUFFROHR.....	5-13
AUßEN.....	5-4

B

BATTERIE.....	3-16,5-3
BETANKEN.....	2-120
BLINKER-ANZEIGELEUCHE.....	2-27
BLINKERSCHALTER.....	2-107
BORDSTECKDOSE.....	2-149
BREMSBELÄGE.....	3-61
BREMSEN.....	3-57
BREMSFLÜSSIGKEIT.....	3-57
BREMSHEBEL.....	2-132
BRIGHTNESS (Helligkeit).....	2-80

D

DATE / TIME (Datum / Uhrzeit).....	2-89
DAY / NIGHT (Tag / Nacht).....	2-83
DEFAULT SET (Standard-Einstellungen).....	2-95
DIAGNOSESTECKER.....	3-107
DREHZAHLMESSER.....	2-42

E
ELEKTROSTARTERSCHALTER.....2-109

F
FAHRWERKSEINSTELLUNG.....2-135
FERNLICHT-ANZEIGELEUCHE.....2-27
FOTOSENSOR.....2-41

G
GANGANZEIGE2-44
GANGWECHSEL2-123
GESAMTKILOMETERZÄHLER.....2-48
GLÜHLAMPE.....3-98

H
HAUPTWARNANZEIGE.....2-30
HAUPTWARNUNG-
ANZEIGELEUCHE2-30
HECKTRÄGER.....2-151
HINTERRAD.....3-93
HINTERRADAUFHÄNGUNG 2-141,2-145
HINTERRADBREMSLICHT-
SCHALTER3-65
HINTERRADBREMSPEDAL2-133
HUPENSCHALTER.....2-106

I
INFORMATIONSFENSTER2-46
INSTRUMENTENTAFEL.....2-26

K

KATALYSATOR.....	6-2
KRAFTSTOFF	1-26,5-3
KRAFTSTOFFSTANDANZEIGE	2-44,2-52
KÜHLERSCHLAUCH	3-48
KUNSTSTOFFTEILE.....	5-12
KUPPLUNGSHEBEL.....	2-134

L

LADUNGSVORGANG- ANZEIGELEUCHE	2-40
LAGE DER SERIENNUMMERN	6-6
LAGE VON TEILEN.....	2-2
LCD.....	2-18
LEERLAUF-ANZEIGELEUCHE	2-27
LICHTHUPENSCHALTER.....	2-105
LINKE LENKERARMATUR	2-15
LUFTFILTER-ABLASSSCHRAUBE	3-27
LUFTFILTEREINSATZ	3-21

M

MITTELSTÄNDER.....	2-119
MOTOR	5-3
MOTORDREHZAHLANZEIGE	2-66
MOTORKÜHLMITTEL.....	3-42
MOTORKÜHLMITTEL- TEMPERATURANZEIGE	2-39
MOTORKÜHLMITTELTEMPERATUR- WARNANZEIGELEUCHE	2-38
MOTORLEERLAUFDREHZAHL	3-48
MOTORÖL	3-28
MOTORÖL-ABLASSSCHRAUBE	3-37
MOTORÖLFILTER.....	3-36
MOTORRAD-BORDCOMP UTERDATEN.....	6-4
MOTORSERIENNUMMER.....	6-7
MOTORSTOPPSCHALTER.....	2-108

N

NEXT SERVICE (Nächste Wartung)2-76

O

ÖLDRUCK-
WARNANZEIGELEUCHE2-37

P

POPUP-ANZEIGE2-31

R

RÄDER5-11
RAHMENNUMMER.....6-7
RECHTE LENKERARMATUR.....2-15
REICHWEITENANZEIGE.....2-51
REIFEN 3-68,5-4
ROTER BEREICH2-42

S

SCHALTAUTOMAT (QUICK SHIFT).....	2-71,2-128
SCHALTER ABBLENDLICHT	2-105
SCHALTER DER LENKERARMATUREN.....	2-14
SCHALTHEBEL.....	3-67
SCHEINWERFER.....	3-99
SCHLÜSSELNUMMER	6-7
SCHMIERUNG	3-14
SEITENSTÄNDER.....	2-117
SEITENSTÄNDER-/ ZÜNDKREISVERRIEGELUNGS- SYSTEM	3-79
SERVICEANZEIGE	2-52
SICHERUNGEN	3-100
SITZSCHLOSS.....	2-134

SPEICHENRÄDER

(V-STROM 800DE).....	3-77
STÄNDER	2-117
STÖRUNGSANZEIGELEUCHE.....	2-28
SUZUKI EASY START SYSTEM	2-114
SUZUKI FAHRMODUS-WAHLSCHALTER (SDMS) (Außer 35 kW-Modell).....	2-60
SYSTEM INFO (Systeminformationen)	2-97

T

TACHOMETER.....	2-42
TAGESKILOMETERZÄHLER.....	2-48
TANKDECKEL.....	2-120
TRAKTIONSKONTROLLSYSTEM.....	2-55
TRAKTIONSKONTROLLSYSTEM- ANZEIGELEUCHE	2-36

U

ÜBERHITZUNG.....	4-4
UHR.....	2-43
UNIT (Maßeinheit)	2-85
USB-BUCHSE	2-149

V

VOLTMETER.....	2-50
VORDERRAD.....	3-87
VORDERRAD (V-STROM 800DE).....	3-81
VORDERRADAUFHÄNGUNG	2-136,2-140

W

WARNBLINKSCHALTER.....	2-109
WARNING LIST (Warnungen).....	2-74
WARTUNGSTABELLE.....	3-6
WEGFAHRSPERRE	2-103
WERKZEUGE	3-13
WINDSCHILD.....	2-148

Z

ZÜNDKERZE.....	3-20
ZÜNDSCHALTER	2-98

DECLARATION of CONFORMITY

[EN] English	<p>Hereby, ASAHI DENSO CO., LTD. declares that the radio equipment type [SZ137] is in compliance with Directive 2014/53/EU.</p> <p>The full text of the EU declaration of conformity is available at the following internet address: http://en.ad-asahidenso.co.jp/euro-compliance/</p>
[BG] Bulgarian	<p>С настоящото ASAHI DENSO CO., LTD. декларира, че този тип радиосъоръжение [SZ137] е в съответствие с Директива 2014/53/ЕО.</p> <p>Цялостният текст на ЕС декларацията за съответствие може да се намери на следния интернет адрес: http://en.ad-asahidenso.co.jp/euro-compliance/</p>
[CS] Czech	<p>Tímto ASAHI DENSO CO., LTD. prohlašuje, že typ rádiového zařízení [SZ137] je v souladu se směrnici 2014/53/EU.</p> <p>Úplně znění EU prohlášení o shodě je k dispozici na této internetové adrese: http://en.ad-asahidenso.co.jp/euro-compliance/</p>
[DA] Danish	<p>Hermed erklærer ASAHI DENSO CO., LTD., at radioudstyretypen [SZ137] er i overensstemmelse med direktiv EU-2014/53/EU.</p> <p>EU-overensstemmelseserklæringens fulde tekst kan findes på følgende internetadresse: http://en.ad-asahidenso.co.jp/euro-compliance/</p>
[DE] German	<p>Hiermit erkläre ASAHI DENSO CO., LTD., dass der Funkanlagentyp [SZ137] der Richtlinie 2014/53/EU entspricht.</p> <p>Der vollständige Text der EU-Konformitätserklärung ist unter der folgenden Internetadresse verfügbar: http://en.ad-asahidenso.co.jp/euro-compliance/</p>
[ET] Estonian	<p>Käesolevaga deklareerib ASAHI DENSO CO., LTD., et käesolev raadioseadme tüüp [SZ137] vastab direktiivi 2014/53/EÜ nõudele.</p> <p>ELi vastavusdeklaratsiooni täielik tekst on käitetasuv järgmisel internetiaadressil: http://en.ad-asahidenso.co.jp/euro-compliance/</p>
[EL] Greek	<p>Με την παρούσα ο/η ASAHI DENSO CO., LTD., δηλώνει ότι ο ραδιοεξοπλισμός [SZ137] πληροί την οδηγία 2014/53/ΕΕ.</p> <p>Το πλήρες κείμενο της δήλωσης συμμόρφωσης ΕΕ διατίθεται στην ακόλουθη ιστοσελίδα στο διαδίκτυο: http://en.ad-asahidenso.co.jp/euro-compliance/</p>
[ES] Spanish	<p>Por la presente, ASAHI DENSO CO., LTD. declara que el tipo de equipo radioeléctrico [SZ137] es conforme con la Directiva 2014/53/UE.</p> <p>El texto completo de la declaración UE de conformidad está disponible en la dirección Internet siguiente: http://en.ad-asahidenso.co.jp/euro-compliance/</p>
[FR] French	<p>Le soussigné, ASAHI DENSO CO., LTD., déclare que l'équipement radioélectrique du type [SZ137] est conforme à la directive 2014/53/UE.</p> <p>Le texte complet de la déclaration UE de conformité est disponible à l'adresse internet suivante: http://en.ad-asahidenso.co.jp/euro-compliance/</p>
[IT] Italian	<p>Il fabbricante, ASAHI DENSO CO., LTD., dichiara che il tipo di apparecchiatura radio [SZ137] è conforme alla direttiva 2014/53/UE.</p> <p>Il testo completo della dichiarazione di conformità UE è disponibile al seguente indirizzo Internet: http://en.ad-asahidenso.co.jp/euro-compliance/</p>
[LV] Latvian	<p>Ar šo ASAHI DENSO CO., LTD. deklarē, ka radioiekārtā [SZ137] atbilst Direktīvai 2014/53/ES.</p> <p>Plūns ES atbilstības deklarācijas teksts ir pieejams šādā interneta vietnē: http://en.ad-asahidenso.co.jp/euro-compliance/</p>



6-2-1 Someijai, Hamana-ku, Hamamatsu, Shizuoka 434-0046, Japan

[LT] Lithuanian	Aš, ASAHI DENSO CO., LTD., patvirtinu, kad radijo įrenginį tipas [SZ137] atitinka Direktyvą 2014/53/ES. Visas ES atitikties deklaracijos tekstas preinamas šiuo interneto adresu: http://en.ad-asahidenso.co.jp/euro-compliance/
[HR] Croatian	ASAHI DENSO CO., LTD. ovime izjavljuju da je radijska oprema tipa [SZ137] u skladu s Direktivom 2014/53/EU. Cjeloviti tekst EU izjave o sukladnosti dostupan je na sljedećoj internetskoj adresi: http://en.ad-asahidenso.co.jp/euro-compliance/
[HU] Hungarian	ASAHI DENSO CO., LTD. igazolja, hogy a [SZ137] típusú rádióberendezés megfelel a 2014/53/EU irányelvnek. Az EU-megfelelőségi nyilatkozat teljes szövege elérhető a következő internetes címen: http://en.ad-asahidenso.co.jp/euro-compliance/
[MT] Maltese	B'dan, ASAHI DENSO CO., LTD., middjajra li dan il-tip ta' tagħmir tar-radju [SZ137] huwa konformi maad-Direttiva 2014/53/UE. It-test kollu tad-dikjarazzjoni ta' konformità tal-UE huwa disponibbli f'dan l-indirizz tal-Internet li ġej: http://en.ad-asahidenso.co.jp/euro-compliance/
[NL] Dutch	Hierbij verklaar ik, ASAHI DENSO CO., LTD., dat het type radioapparatuur [SZ137] conform is met Richtlijn 2014/53/EU. De volledige tekst van de EU-conformiteitsverklaring kan worden geraadpleegd op het volgende internetadres: http://en.ad-asahidenso.co.jp/euro-compliance/
[PL] Polish	ASAHI DENSO CO., LTD. niniejszym oświadczam, że typ urządzenia radiowego [SZ137] jest zgodny z dyrektywą 2014/53/UE. Pełny tekst deklaracji zgodności UE jest dostępny pod następującym adresem internetowym: http://en.ad-asahidenso.co.jp/euro-compliance/
[PT] Portuguese	O(a) abaixo assinado(a) ASAHI DENSO CO., LTD. declara que o presente tipo de equipamento de rádio [SZ137] está em conformidade com a Diretiva 2014/53/UE. O texto integral da declaração de conformidade está disponível no seguinte endereço de Internet: http://en.ad-asahidenso.co.jp/euro-compliance/
[RO] Romanian	Prin prezenta, ASAHI DENSO CO., LTD. declară că tipul de echipamente radio [SZ137] este în conformitate cu Directiva 2014/53/UE. Textul integral al declarației UE de conformitate este disponibil la următoarea adresă internet: http://en.ad-asahidenso.co.jp/euro-compliance/
[SK] Slovak	ASAHI DENSO CO., LTD. týmto vyhlasuje, že rádiové zariadenie typu [SZ137] je v súlade so smernicou 2014/53/EU. Úplné EU vyhlásenie o zhode je k dispozícii na tejto internetovej adrese: http://en.ad-asahidenso.co.jp/euro-compliance/
[SL] Slovenian	ASAHI DENSO CO., LTD. porjue, da je tip radijske opreme [SZ137] skladen z Direktivo 2014/53/EU. Celotno besedilo izjave EU o skladnosti je na voljo na naslednjem spletnem naslovu: http://en.ad-asahidenso.co.jp/euro-compliance/
[FI] Finnish	ASAHI DENSO CO., LTD. vakuuttaa, että radiolaitetyyppi [SZ137] on direktiivin 2014/53/EU mukainen. EU-vaatimustenmukaisuusvakuutuksen täysimittainen teksti on saatavilla seuraavassa internetosoitteessa: http://en.ad-asahidenso.co.jp/euro-compliance/
[SV] Swedish	Härmed försäkrar ASAHI DENSO CO., LTD. att denna typ av radioutrustning [SZ137] överensstämmer med direktiv 2014/53/EU. Den fullständiga texten till EU-försäkran om överensstämmelse finns på följande webbadress: http://en.ad-asahidenso.co.jp/euro-compliance/

Note) Frequency band(s) in which the radio equipment operates : 119-135 KHz operating at 134.2KHz

Maximum radio-frequency power transmitted in the frequency band(s) : 38.9 dBmV/m @ 10m

DECLARATION of CONFORMITY

[EN] English	Hereby, ASAHI DENSO.,LTD, declares that the radio equipment type [SZ137] is in compliance with Radio Equipment Regulations 2017 (S.I. 2017/1206). The full text of the declaration of conformity is available at the following internet address: http://en.ad.asahidenso.co.jp/euro-compliance/
-----------------	--

Importers name	Registered trade name or registered trade mark	TEL FAX	Postal address
SUZUKI GB PLC	SUZUKI GB PLC	44-1908-336600 44-1908-336704	Steinbeck Crescent, Snelshill West, Milton Keynes, MK4 4AE, United Kingdom

Country	Importers name	Registered trade name or registered trade	TEL FAX	Postal address
GERMANY	SUZUKI DEUTSCHLAND GMBH	SUZUKI DEUTSCHLAND GMBH	49-6251-5700-380 49-6251-5700-389	SUZUKI-ALLEE 7, 64625 BENSHEIM, GERMANY
FRANCE	SUZUKI FRANCE S.A.S.	SUZUKI FRANCE S.A.S.	33-1-3482-1400 33-1-3482-8076	8, AVENUE DES FRERES LUMIERE, 78190 TRAPPES, FRANCE
ITALY	SUZUKI ITALIA S.P.A.	SUZUKI ITALIA S.P.A.	39-011-9213713 39-011-9213748	C.SO FRATELLI KENNEDY 12 10070 ROBASSOMERO (TO) ITALY
SPAIN	SUZUKI MOTOR IBERICA S.A.U	SUZUKI MOTOR IBERICA S.A.U	34-91-151-9500 34-91-151-9599	CALLE CARLOS SAINZ 35-POLIGONO, CIUDAD DEL AUTOMÓVIL, 28914, LEGANES, MADRID SPAIN
AUSTRIA	SUZUKI AUSTRIA AUTOMOBIL HANDELS GESELLSCHAFT M.B.H.	SUZUKI AUSTRIA AUTOMOBIL HANDELS GESELLSCHAFT M.B.H.	43-662-2155-353 43-662-2155-900	MUNCHNER BUNDESSTRASSE 160 A-5020 SALZBURG, AUSTRIA
HUNGARY	MAGYAR SUZUKI CORPORATION LTD.	MAGYAR SUZUKI CORPORATION LTD.	36-23-803-990 36-23-803-951	H-2040 BUDAORS KELETI UTCA 2, HUNGARY
FINLAND	SUZUKI DEUTSCHLAND GMBH, FINNISH BRANCH	SUZUKI DEUTSCHLAND GMBH, FINNISH BRANCH	358 10 321 2000	RAJAMAANKAARI 5, FI-02970, ESPOO, FINLAND
POLAND	SUZUKI MOTOR POLAND SP. Z O.O.	SUZUKI MOTOR POLAND SP. Z O.O.	48-22-329-4104 48-22-329-4150	UL. POLCZYNSKA 10, 01-378 WARSAW, POLAND
NETHERLANDS	B.V. NIMAG	B.V. NIMAG	31-347-349-749 31-347-349-700	LANGE DREEF 12 4130 EB VIANEN THE NETHERLANDS
SWEDEN	KGK MOTOR AB	KGK MOTOR AB	46-892-3000 46-892-3345	HAMMARBACKEN 8, SE-191 81 SOLLENTUNA, SWEDEN
DENMARK	C. REINHARDT A/S	C. REINHARDT A/S	45-4483-0910 45-4468-0399	INDUSTRIPARKEN 21, DK-2750 BALLERUP, DENMARK
SWITZERLAND	SUZUKI SCHWEIZ AG	SUZUKI SCHWEIZ AG	41-62-788-87-90 41-62-788-87-91	EMIL-FREY-STRASSE, 5745 SAFENWIL, SWITZERLAND
BELGIUM	MOTEO TWO WHEELS BELUX N.V.	MOTEO TWO WHEELS BELUX N.V.	32-3-4500411 32-3-4500440	SATENROZEN 8, B-2550 KONTICH, BELGIUM
PORTUGAL	MOTEO PORTUGAL, S.A.	MOTEO PORTUGAL, S.A.	351-234-300760 351-234-300761	R. JOAO FRANCISCO DO CASAL APARTADO 3072 3801-101 AVEIRO, PORTUGAL
NORWAY	ERLING SANDE AS	ERLING SANDE AS	47-32-98-93-00 47-31-30-92-09	DRÅPEN 12, DRAMMEN, NORWAY
GREECE	SFAKIANAKIS S.A.	SFAKIANAKIS S.A.	30-210-349-9000 30-210-347-6191	5-7, SIDIROKASTROU STR & PIDNAS STR, 118 55 ATHENS, GREECE
CYPRUS	A.TRICOMITIS MOTORS LIMITED	A.TRICOMITIS MOTORS LIMITED	357-24-819700 357-24-637727	P. O. BOX 40459, 35 SPYROU KYPRIANOU, TRICOMITIS BUILDING, LARNACA, 6013 CY. CYPRUS
IRELAND	PRIORY CYCLE & MOTORCYCLE MANUFACTURING LTD.	PRIORY CYCLE & MOTORCYCLE MANUFACTURING LTD.	353-1-8307300 353-1-8307380	75-77 BOYNE ROAD, DUBLIN INDUSTRIAL ESTATE DUBLIN 11, IRELAND
ICELAND	SUZUKI UMBODID EHF	SUZUKI UMBODID EHF	354-568-5100 354-588-8211	SKEIFAN 17, 108 REYKJAVIK, ICELAND
MALTA	INDUSTRIAL MOTORS LTD.	INDUSTRIAL MOTORS LTD.	356-20-160000	1, ANTONIO BOSIO STREET MSIDA, MSD1341 MALTA

TDRA

هيئة تنظيم الاتصالات
والحكومة الرقمية
TELECOMMUNICATIONS AND DIGITAL
GOVERNMENT REGULATORY AUTHORITY

TDRA - UNITED ARAB Emirates

Mode Dealer ID Name: DA83368/19

TARTTE: ER73541/19

Model Name: SZ137

Product Type: Short range devices / Low power Devices



מספר זיהוי היבואן: 510979388:

”חל איסור לבצע פעולות במכשיר שיש בהן כדי לשנות את תכונותיו האלחוטיות של המכשיר, ובכלל זה שינויי תוכנה, החלפת אנטנה מקורית או הוספת אפשרות לחיבור לאנטנה חיצונית, בלא קבלת אישור משרד התקשורת, בשל החשש להפרעות אלחוטיות.”

The manufacturer Name ASAHI DENSO CO.,LTD

Address of the manufacturer 6-2-1 Somejidai, Hamana-ku,
Hamamatsu, Shizuoka, 434-0046 Japan

Brand Name SUZUKI

Product Description Immobilizer

Model Name SZ137

TRC type approval's number. TRC/36/6515/2020

Продукты	Контроллер иммобилайзера
Модель	SZ137U
Производитель	ASAHI DENSO CO.,LTD. AD
Страна происхождения	Япония
Адрес	6-2-1 Somejidai, Hamana-ku, Shizuoka 434-0046, Япония
Телефон	(+81)53-586-7383
Факс	(+81)53-584-1589

Дата производства указана на этикетке продукта.

Импортеры	ООО «СУЗУКИ МОТОР РУС»
Телефон	+7 (495) 780-9071
Факс	+7 (495) 780-9072
Адрес	129323, Россия, Москва, ул. Снежная, 26





ASAHI DENSO CO.,LTD

6-2-1 Somejidai, Hamana-ku, Hamamatsu, Shizuoka, 434-0046 JAPAN

Importers name : AUTO International

Model No. SZ137

Frequency Range : 119-135kHz operating at 134.2kHz

RF Power Output : 38.9dBuV/m [@10m]

© UA.TR.052

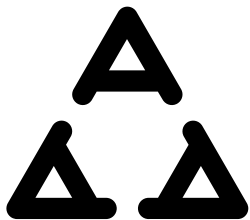

И005 19



HIDF15000047

AGRÉÉ PAR L'ANRT MAROC

Numéro d'agrément :MR 21935 ANRT 2019

Date d'agrément :27/12/2019

ประเทศไทย
เครื่อง โทรคมนาคมและอุปกรณ์นี้
มีความสอดคล้องตามข้อกำหนดของ
กทช.

低功率電波輻射性電機管理辦法

第十二條

經型式認證合格之低功率射頻電機，非經許可，公司、商號或使用者均不得擅自變更頻率、加大功率或變更原設計之特性及功能。

第十四條

低功率射頻電機之使用不得影響飛航安全及干擾合法通信；經發現有干擾現象時，應立即停用，並改善至無干擾時方得繼續使用。

前項合法通信，指依電信法規定作業之無線電通信。

低功率射頻電機須忍受合法通信或工業、科學及醫療用電波輻射性電機設備之干擾。



제품명 : 미약 전계강도 무선기기

모델명 : SZ137

인증번호 : R-R-AD1-SZ137

제조사/인증사 : ASAHI DENSO CO., LTD.

제조국 : JAPAN

Inmovilizador SUZUKI Modelo SZ137

CNC COMISIÓN NACIONAL
DE COMUNICACIONES

H- 27269