

Diese Bedienungsanleitung ist als permanenter Teil des Motorrads zu betrachten und muß beim Fahrzeug verbleiben, wenn dieses verkauft oder zu einem neuen Eigentümer bzw. Betreiber überschrieben wird. Die Anleitung enthält wichtige Sicherheitshinweise und Anweisungen, die vor der Benutzung des Motorrads sorgfältig durchgelesen werden müssen.

WICHTIG

INFORMATIONEN ZUM EINFAHREN IHRES MOTORRADS

Die ersten 1600 km stellen die Einfahrzeit dar. Diese Zeit ist für Ihr Motorrad von ausschlaggebender Bedeutung. Richtiges Einfahren ist die Voraussetzung dafür, dass Ihr neues Motorrad höchste Leistung auf lange Sicht bieten kann. Suzuki-Teile sind aus qualitativ hochwertigen Werkstoffen hergestellt, und bearbeitete Teile sind präzisionsgefertigt. Durch richtiges Einfahren können sich bearbeitete Flächen einschleifen und aneinander anpassen.

Zuverlässigkeit und Leistungsfähigkeit des Motorrads hängen von sorgsamem Umgang und Zurückhaltung während der Einfahrzeit ab. Der Motor darf in dieser Zeit auf keinen Fall zu heiß werden.

Spezielle Empfehlungen zum Einfahren finden Sie im Abschnitt EINFAHREN.

▲ WARNUNG/**▲** VORSICHT/ **HINWEIS/ZUR BEACHTUNG**

Lesen Sie bitte dieses Handbuch sorgfältig und befolgen Sie die darin enthaltenen Anweisungen. Das Symbol **▲** und die Schlüsselwörter **WAR- NUNG, VORSICHT, HINWEIS** sowie **ZUR BEACHTUNG** werden zur Betonung spezieller Informationen verwendet. Beachten Sie insbesondere Informationen, die durch diese Schlüsselwörter gekennzeichnet sind:

▲ **WARNUNG**

Weist auf eine mögliche Gefahr hin, die tödliche oder schwere Verletzungen verursachen kann.

▲ **VORSICHT**

Weist auf eine mögliche Gefahr hin, die leichte bis mittelschwere Verletzungen verursachen kann.

HINWEIS

Weist auf eine mögliche Gefahr hin, die zu Schäden am Fahrzeug oder Zusatzgeräten führen kann.

ZUR BEACHTUNG: Kennzeichnet spezielle Informationen, die Wartungsarbeiten erleichtern oder Anweisungen verdeutlichen sollen.

VORWORT

Motorradfahren ist eine faszinierende Sportart. Für maximalen Fahrspaß sollten Sie sich vor der ersten Fahrt mit den Informationen in diesem Fahrerhandbuch gründlich vertraut machen.

Die richtige Pflege und Wartung des Motorrads werden in diesem Handbuch beschrieben. Befolgen Sie die Anweisungen genau, um einen störungsfreien Betrieb des Fahrzeugs auf lange Sicht zu gewährleisten. Bei Ihrem Suzuki-Vertragshändler steht erfahrenes und speziell ausgebildetes Personal bereit, Ihrer Maschine den bestmöglichen Service mit den richtigen Werkzeugen und Geräten zukommen zu lassen.

Alle Informationen, Abbildungen und Daten in diesem Handbuch beruhen auf dem zum Zeitpunkt der Drucklegung aktuellen Produktinformationsstand. Verbesserungen und andere Änderungen können jedoch dazu führen, dass die Informationen in diesem Handbuch nicht mehr genau mit Ihrem Motorrad übereinstimmen. Suzuki behält sich jederzeit das Recht auf Änderungen vor.

Beachten Sie bitte, dass dieses Handbuch für alle Versionen in allen Vertriebsgebieten verfasst ist und alle Ausstattungsmerkmale beschreibt. Deshalb kann Ihr Modell serienmäßig anders ausgestattet sein, als in diesem Handbuch beschrieben.



INHALTSVERZEICHNIS

INFORMATIONEN FÜR DEN EIGENTÜMER

1

BEDIENUNGSELEMENTE

2

EMPFEHLUNGEN ZU KRAFTSTOFF, MOTORÖL UND KÜHLMITTEL

3

EINFAHREN UND PRÜFUNG VOR FAHRTANTRITT

4

FAHRTIPPS

5

INSPEKTION UND WARTUNG

6

FEHLERBEHEBUNG

7

EINLAGERUNG UND REINIGUNG DES MOTORRADS

8

TECHNISCHE DATEN

INDEX

INFORMATIONEN FÜR DEN EIGENTÜMER

ZUBEHÖR UND BELADUNG	1-2
HINWEISE ZUM SICHEREN FAHREN	1-6
AUFKLEBER	1-7
LAGE DER SERIENNUMMERN	1-8
GERÄUSCHREDUZIERUNGSSYSTEM (NUR AUSTRALIEN)	1-8

INFORMATIONEN FÜR DEN EIGENTÜMER

ZUBEHÖR UND BELADUNG

ZUBEHÖR

Das Anbringen von ungeeigneten Zubehörteilen kann die Fahrsicherheit beeinträchtigen. Suzuki ist nicht in der Lage, alle erhältlichen Zubehörteile oder Kombinationen davon zu prüfen. Ihr Fachhändler kann Ihnen jedoch helfen, geeignete Zubehörteile auszuwählen und sie richtig anzubringen. Gehen Sie bei Auswahl und Montage von Zubehörteilen für Ihr Motorrad mit Bedacht vor. Im Zweifelsfalle und bei Fragen wenden Sie sich an Ihren Suzuki-Händler.

WARNUNG

Falsche Montage von Zubehörteilen oder unsachgemäße Änderungen am Motorrad können zu einem veränderten Fahrverhalten führen und Unfälle verursachen.

Verwenden Sie niemals ungeeignetes Zubehör und vergewissern Sie sich, dass jegliches Zubehör korrekt montiert ist. Als Ersatzteile und Zubehör dürfen ausschließlich Originalteile von Suzuki oder gleichwertige Teile verwendet werden, die für den Gebrauch an diesem Motorrad vorgesehen sind. Montieren und verwenden Sie diese bestimmungsgemäß. Bei Fragen wenden Sie sich bitte an Ihren Suzuki-Händler.

RICHTLINIEN FÜR DIE MONTAGE VON ZUBEHÖRTEILEN

- Zubehörteile, die die Aerodynamik des Motorrads beeinflussen, wie z. B. eine Verkleidung, ein Windschild, Rückenlehnen, Seitentaschen, Topcases usw., sind möglichst tief liegend, möglichst eng am Fahrzeug und möglichst nahe am Schwerpunkt des Fahrzeugs anzubringen. Vergewissern Sie sich, dass Montagehalterungen und andere Befestigungsteile sicher befestigt sind.
- Vergewissern Sie sich, dass ausreichende Bodenfreiheit und Seitenfreiheit in Schräglage vorhanden sind. Zubehörteile dürfen die Funktion von Federung, Lenkung und anderen Bestandteilen der Steuerung in keiner Weise behindern.
- Zubehörteile am Lenker oder im Bereich der Teleskopgabel können ernsthafte Stabilitätsprobleme verursachen. Durch das zusätzliche Gewicht spricht das Motorrad auf Lenkbewegungen träger an. Außerdem kann es Lenkerflattern verursachen und zu Stabilitätsproblemen führen. An Lenker und Teleskopgabel des Motorrads sollte so wenig wie möglich, und gegebenenfalls nur sehr leichtes Zubehör montiert werden.
- Manche Zubehörteile verändern die Sitzposition des Fahrers. Dadurch kann seine Bewegungsfreiheit und damit die Kontrolle über das Fahrzeug eingeschränkt sein.
- Elektrische Zubehörteile können die elektrische Anlage überlasten. In extremen Fällen können Kabel beschädigt werden, oder es kann während der Fahrt ein gefährlicher Stromausfall auftreten.
- Ziehen Sie weder einen Anhänger noch einen Seitenwagen. Dieses Motorrad ist nicht für Anhänger- oder Seitenwagenbetrieb ausgelegt.

WARNUNG

Überladung bzw. falsche Beladung kann zu einem Verlust der Kontrolle über das Motorrad und zu einem Unfall führen.

Beachten Sie die Beladungsgrenzen und die in diesem Handbuch genannten Beladungshinweise.

Überschreiten Sie niemals das zulässige Gesamtgewicht (zulässiges Gesamtgewicht) dieses Motorrads. Das zulässige Gesamtgewicht ist die Summe des Gewichts von Motorrad, Zubehör, Zuladung, Fahrer und Beifahrer. Beachten Sie bei der Auswahl von Zubehörteilen immer das Gewicht des Fahrers ebenso wie das Gewicht der Zubehörteile. Das zusätzliche Gewicht der Zubehörteile kann nicht nur zu unsicheren Fahrzuständen führen, sondern auch die Fahrstabilität beeinträchtigen.

Zulässiges Gesamtgewicht: 415 kg
bei Reifendruck (kalt)
Vorn: 250 kPa (2,50 kgf/cm²)
Hinten: 290 kPa (2,90 kgf/cm²)

Dieses Motorrad ist primär für den Transport kleiner Gegenstände im Solobetrieb geeignet. Befolgen Sie die nachstehenden Beladungshinweise:

- Achten Sie darauf, dass die Ladung sicher befestigt und das Gewicht auf beiden Seiten des Motorrads gleichmäßig verteilt ist.
- Halten Sie den Schwerpunkt der Zuladung niedrig und möglichst nahe an der Mitte des Motorrads.
- Befestigen Sie große oder schwere Gegenstände nicht an Lenker, Teleskopgabel oder Heckfender.
- Bringen Sie keine Gepäckträger oder Gepäckboxen an, die über das Heck des Motorrads hinausragen.
- Befördern Sie keine Gegenstände, die über das Heck des Motorrads hinausragen.
- Vergewissern Sie sich, dass beide Reifen den richtigen Fülldruck für die gegebene Beladung haben. Siehe Seite 6-42.
- Falsche Beladung des Motorrads kann Ihr Lenk- und Balancevermögen beeinträchtigen. Mit Gepäck oder angebrachtem Zubehör sollten Sie nicht schneller als 130 km/h fahren.
- Stellen Sie die Federung entsprechend der Beladung ein.

WARNUNG

Durch Anbringen von Gegenständen in dem Raum hinter der Verkleidung kann die Lenkung behindert werden, und es besteht die Gefahr des Verlustes der Kontrolle über das Fahrzeug.

Transportieren Sie keine Gegenstände im Raum hinter der Verkleidung.

ÄNDERUNGEN

Änderungen und/oder der Abbau von Original-Ausrüstungsteilen können das Fahrzeug verkehrsunsicher machen bzw. gesetzliche Vorschriften verletzen.

Der Rahmen dieses Motorrads ist aus Aluminiumlegierung hergestellt. Deshalb dürfen keine Änderungen wie Bohrungen oder Schweißarbeiten am Rahmen vorgenommen werden, weil diese die Festigkeit des Rahmens beeinträchtigen können. Die Missachtung dieser Warnung kann zu einem unsicheren Fahrzeug-Betriebszustand und zu Unfällen führen. Suzuki haftet in keiner Weise für Personen- oder Motorradschäden, die durch Änderungen am Rahmen verursacht werden. Schrauben Sie nur Zubehör an, durch das der Rahmen nicht verändert wird, und achten Sie darauf, dass das zulässige Gesamtgewicht nicht überschritten wird.

WARNUNG

Durch Änderungen an einem Aluminiumrahmen, wie Bohren oder Schweißen, wird der Rahmen geschwächt. Dadurch könnte ein unsicherer Betriebszustand entstehen, der zu Unfällen führen kann.

Nehmen Sie niemals Änderungen am Rahmen vor.

HINWEISE ZUM SICHEREN FAHREN

Motorradfahren macht Spaß und ist ein faszinierender Sport. Es setzt aber die Einhaltung bestimmter Vorsichtsmaßnahmen voraus, um die Sicherheit des Fahrers und Beifahrers zu gewährleisten. Beachten Sie stets die folgenden Punkte:

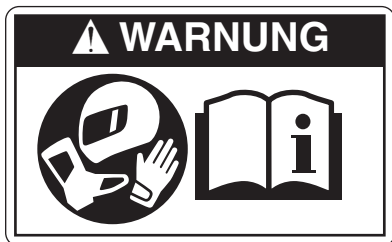

Um die Verletzungsgefahr zu verringern:

- Tragen Sie einen Helm, einen Augenschutz und Schutzkleidung.
- Lesen Sie das Fahrerhandbuch gründlich durch.

TRAGEN SIE EINEN HELM

Sicheres Motorradfahren beginnt mit einem qualitativ hochwertigen Helm. Die größte Gefahr bei Unfällen sind Kopfverletzungen. Tragen Sie IMMER einen amtlich zugelassenen Helm. Sie sollten auch geeigneten Augenschutz tragen.

MOTORRADBEKLEIDUNG

Lose, modische Kleidung kann beim Fahren unbequem und gefährlich sein. Wählen Sie für Ihre Motorradfahrten qualitativ hochwertige Motorradbekleidung.

PRÜFUNG VOR FAHRTANTRITT

Lesen Sie die Anweisungen im Abschnitt „PRÜFUNG VOR FAHRTANTRITT“ dieses Handbuchs genau durch. Führen Sie vor jeder Fahrt eine eingehende Sicherheitsprüfung durch, um die Sicherheit von Fahrer und Beifahrer zu gewährleisten.

MACHEN SIE SICH MIT DEM MOTORRAD VERTRAUT

Ihr Fahrkönnen und Ihre Kenntnisse der Mechanik bilden die Grundlage für sicheres Fahren. Wir empfehlen, dass Sie sich mit der Maschine und ihrer Bedienung auf einem Übungsgelände gründlich vertraut machen, bevor Sie am Straßenverkehr teilnehmen. Sie wissen: Übung macht den Meister.

KENNEN SIE IHRE GRENZEN

Fahren Sie stets Ihrem fahrerischen Können entsprechend. Wenn Sie Ihre Grenzen kennen und nicht überschreiten, ist die Unfallgefahr bereits wesentlich verringert.

FAHREN SIE BEI SCHLECHTEM WETTER BESONDERS SICHERHEITSBEWUSST

Fahren Sie bei schlechtem Wetter, insbesondere bei Nässe, besonders vorsichtig. Auf nassen Straßen verdoppeln sich die Bremswege. Straßenmarkierungen, Kanaldeckel und schmierig erscheinende Flächen können besonders glatt sein und sind zu meiden. Seien Sie auch an Bahnübergängen, bei Metallplattenabdeckungen und Brücken besonders vorsichtig. Verringern Sie bei jedem Zweifel über den Straßenzustand Ihre Fahrgeschwindigkeit!

FAHREN SIE DEFENSIV

Die meisten Motorradunfälle treten in Situationen auf, bei denen ein entgegenkommendes Auto vor einem Motorrad abbiegt. Fahren Sie immer defensiv. Geübte Motorradfahrer gehen stets davon aus, dass sie vom Autofahrer nicht gesehen werden, auch bei hellem Tageslicht. Tragen Sie helle, reflektierende Kleidung. Fahren Sie immer mit dem Scheinwerfer und der Schlussleuchte, auch bei Tage, um von Autofahrern besser gesehen zu werden. Fahren Sie nicht im toten Winkel eines anderen Verkehrsteilnehmers.

AUFKLEBER

Lesen und beachten Sie alle am Motorrad angebrachten Aufkleber. Vergewissern Sie sich, dass Sie die Bedeutung aller Aufkleber verstehen. Entfernen Sie die Aufkleber nicht vom Motorrad.

<Gefahrenstufe der Schäden und Zusammenfassung (außer Kanada)>
Die Gefahrenstufe der am Motorrad angebrachten Aufkleber wird durch das Warnsymbol ▲ und die Hintergrundfarbe im oberen Teil des Aufklebers ① kenntlich gemacht.

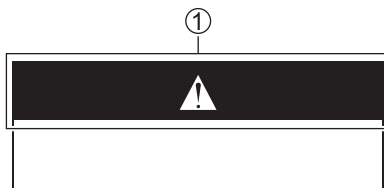

WARNUNG: ▲ und orangefarbener Hintergrund

Bedeutung

Weist auf eine mögliche Gefahr hin, die bei unsachgemäßer Handhabung (Nichtbeachtung) tödliche oder schwere Verletzungen verursachen kann.

VORSICHT: ▲ und gelber Hintergrund

Bedeutung

Weist auf eine Gefahr hin, die bei unsachgemäßer Handhabung (Nichtbeachtung) leichte bis mittelschwere Verletzungen verursachen kann.

LAGE DER SERIENNUMMERN

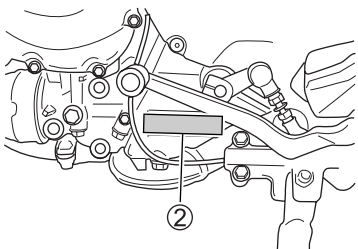
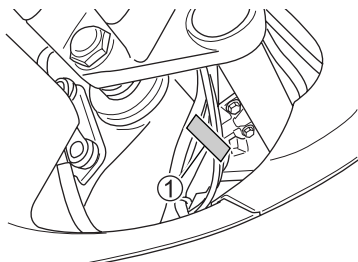

Die Seriennummer des Rahmens und/oder des Motors werden für die Anmeldung des Motorrads benötigt. Außerdem erleichtern sie Ihrem Händler die Bestellung von Teilen und das Auffinden spezieller Wartungsinformationen. Die Rahmennummer ① ist am Lenkkopfrohr eingestanzt. Die Motornummer ② ist am Kurbelgehäuse eingestanzt.

Notieren Sie diese Nummern in den nachstehenden Feldern zur späteren Verwendung.

Rahmennummer:

Motornummer:

GERÄUSCHREDUZIERUNGSSYSTEM (NUR AUSTRALIEN)

EINGRIFFE IN DAS GERÄUSCHREDUZIERUNGSSYSTEM SIND UNTERSAGT

Fahrzeughalter werden darauf hingewiesen, dass folgende Maßnahmen gesetzlich verboten sein können:

- (a) Ausbau oder Deaktivierung durch jede Person außer zu Zwecken der Wartung, Reparatur oder des Austausches jedweder Einrichtung bzw. Design-Komponente zur Geräuschreduzierung eines neuen Fahrzeugs vor dem Verkauf oder der Auslieferung zum Endkunden bzw. während des Gebrauchs, sowie
- (b) Gebrauch des Fahrzeugs nach dem Ausbau oder der Deaktivierung einer derartigen Einrichtung oder Design-Komponente durch eine beliebige Person.

BEDIENUNGSELEMENTE

LAGE VON TEILEN	2-2
SCHLÜSSEL	2-5
ZÜNDSCHALTER	2-7
INSTRUMENTENTAFEL	2-10
LINKE LENKERARMATUR	2-26
RECHTE LENKERARMATUR	2-31
TANKDECKEL	2-35
SCHALTHEBEL	2-36
HINTERRADBREMSPEDAL	2-37
SITZSCHLOSS	2-37
SEITENSTÄNDER	2-38
HINTERRADAUFHÄNGUNG	2-39
WINDSCHILD	2-41
BORDSTECKDOSE	2-42
HECKTRÄGER	2-43

BEDIENUNGSELEMENTE

LAGE VON TEILEN

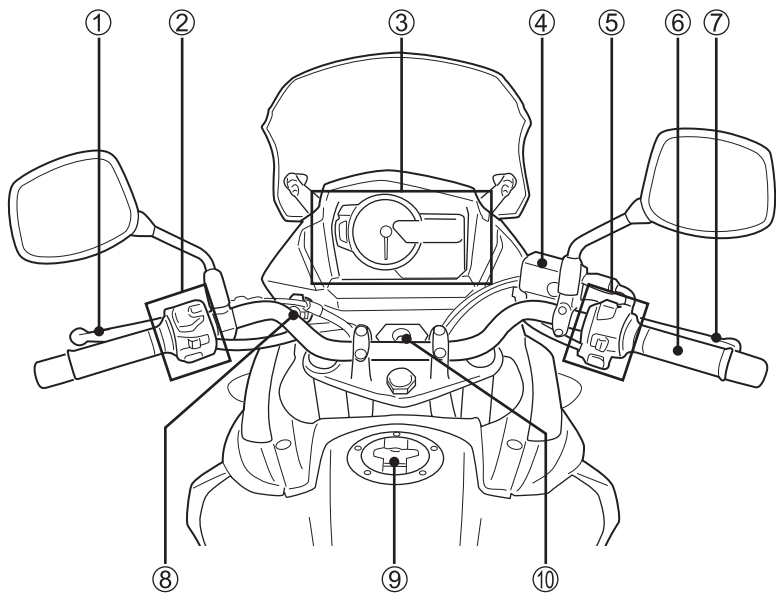

V-Strom 650

- ① Kupplungshebel
- ② Schalter der linken Lenkerarmatur
- ③ Instrumententafel
- ④ Flüssigkeitsbehälter für Vorderradbremse
- ⑤ Schalter der rechten Lenkerarmatur
- ⑥ Gasdrehgriff
- ⑦ Vorderradbremsehebel
- ⑧ Bordsteckdose
- ⑨ Tankdeckel
- ⑩ Zündschalter

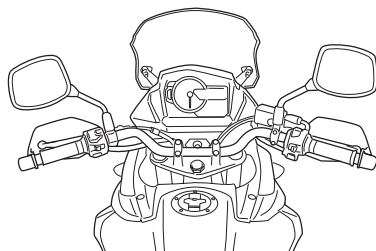

V-Strom 650XT

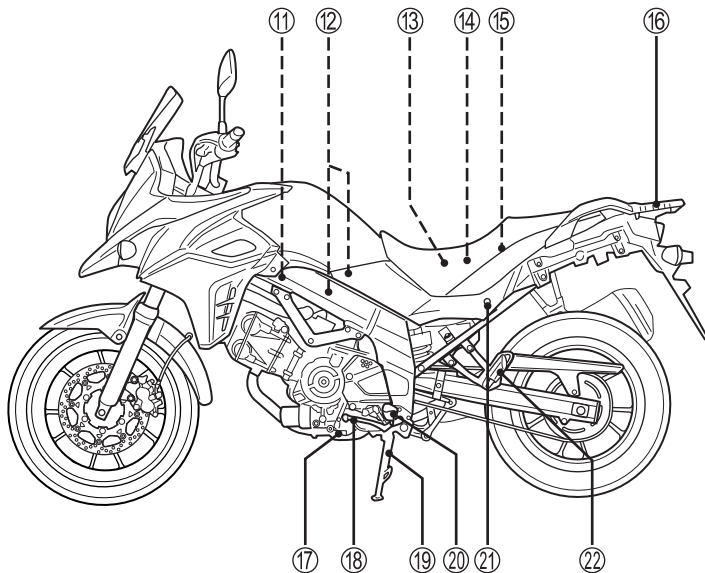

V-Strom 650

- ① Luftfiltereinsatz
- ② Zündkerzen
- ③ Sicherungen
- ④ Batterie
- ⑤ Werkzeuge
- ⑥ Heckträger
- ⑦ Motoröl-Ablassschraube
- ⑧ Schalthebel
- ⑨ Seitenständer
- ⑩ Fußrasten
- ⑪ Sitzschloss
- ⑫ Beifahrerfußrasten

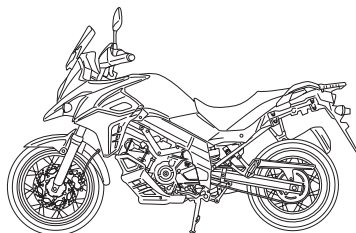

V-Strom 650XT

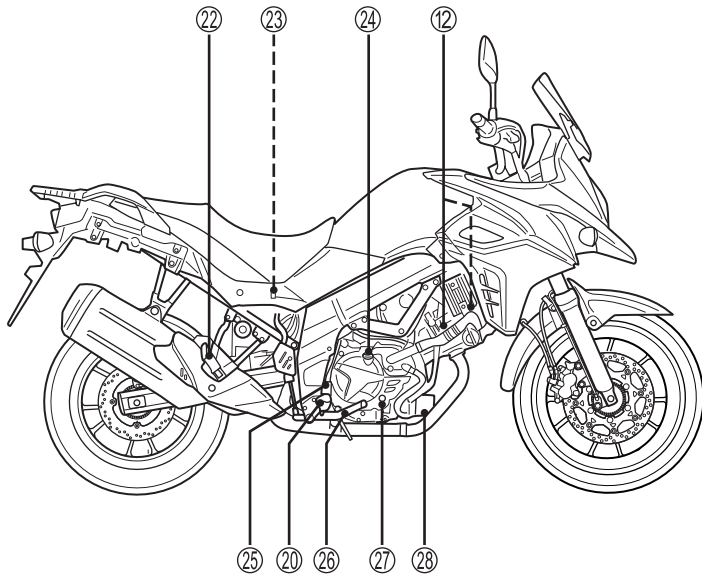

V-Strom 650

- ②③ Flüssigkeitsbehälter für Hinterradbremse
- ②④ Motoröl-Einfüllkappe
- ②⑤ Hinterradbremsslichtschalter
- ②⑥ Hinterradbremspedal
- ②⑦ Motoröl-Schauglas
- ②⑧ Motorölfilter

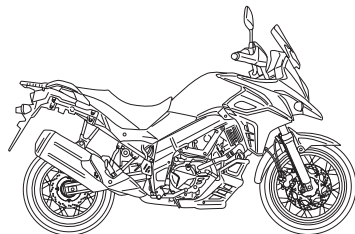

V-Strom 650XT

SCHLÜSSEL

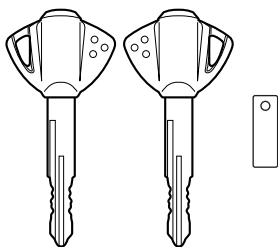

Dieses Motorrad wird mit einem Paar identischer Zündschlüssel ausgeliefert. Bewahren Sie den Reserve-schlüssel an einem sicheren Ort auf.

Wenn alle Schlüssel verloren gehen, muss das ECM ausgetauscht werden. (Modell mit Wegfahrsperrung)

ZUR BEACHTUNG:

- Der Wegfahrsperrungs-Identifizierungscode ist in den Schlüssel einprogrammiert. Daher funktioniert ein von einem normalen Schlüsseldienst nachgemachter Schlüssel nicht. Wenn Sie einen Ersatzschlüssel benötigen, wenden Sie sich bitte an Ihren Suzuki-Händler.
- Wenn Sie den Schlüssel verloren haben, lassen Sie diesen von Ihrem Suzuki-Händler deaktivieren.
- Wenn Sie andere Fahrzeuge mit Wegfahrsperrungsschlüsseln besitzen, halten Sie diese bei Gebrauch des Motorrads vom Zündschalter fern, da das Wegfahrsperrungssystem Ihres Motorrads anderenfalls gestört werden könnte.
- Da Gegenstände, die aus Metall gefertigt oder magnetisch sind oder Funkwellen aussenden, die Kommunikation mit der Wegfahrsperrung beeinträchtigen, dürfen solche Gegenstände nicht am Schlüsselanhänger befestigt oder in die Nähe des Schlüssels gebracht werden.
- Ursprünglich sind zwei Schlüssel für das Wegfahrsperrungssystem registriert. Zwei weitere Schlüssel können hinzugefügt werden. Lassen Sie zusätzliche Reserve-schlüssel von Ihrem Suzuki-Händler anfertigen und registrieren.

WEGFAHRSPERREN-ANZEIGE (falls vorhanden)

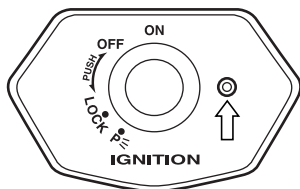

Beim Einschalten der Zündung blinkt die Wegfahrsperr-Anzeige zweimal. Anschließend leuchtet die Anzeige 2 Sekunden lang und geht dann aus.

Das Wegfahrsperrsystem trägt zum Diebstahlschutz bei, indem es das Motorstartsystem elektronisch sperrt. Der Motor kann nur mit den Originalschlüsseln gestartet werden, bei denen ein elektronischer Identifizierungscode einprogrammiert ist. Wenn der Schlüssel auf „ON“ gedreht wird, gibt er den Identifizierungscode an das ECM weiter.

ZUR BEACHTUNG:

- Wenn die Anzeige fortwährend blinkt, kann der Motor nicht gestartet werden.
- Wenn die Anzeige fortwährend blinkt, bedeutet dies, dass ein Wegfahrsperrsystem-Kommunikationsfehler zwischen Schlüssel und ECM vorliegt, oder dass ein falscher Schlüssel verwendet worden ist. Schalten Sie die Zündung aus und dann wieder ein, um den Wegfahrsperrsystem-Kommunikationsfehler zu beheben.
- Ursprünglich sind zwei Zündschlüssel für das Wegfahrsperrsystem registriert. Zwei weitere Schlüssel können hinzugefügt werden. Beim Einschalten der Zündung gibt die Anzeige durch Blinken die Anzahl der registrierten Schlüssel an.

ZÜNDSCHALTER

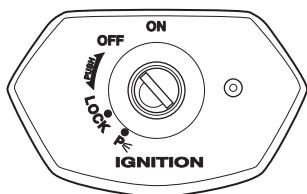

(Modell mit Wegfahrsperre)

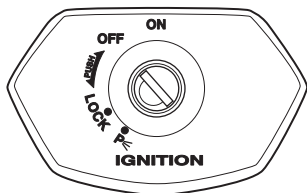

Der Zündschalter hat vier Stellungen:

STELLUNG „OFF“ (Aus)

Alle elektrischen Schaltkreise sind ausgeschaltet. Der Motor kann nicht gestartet werden. Der Schlüssel kann abgezogen werden.

STELLUNG „ON“ (Ein)

Der Zündkreis ist geschlossen, der Motor kann gestartet werden. Wenn der Schlüssel in diese Stellung gedreht wird, werden Scheinwerfer, Positionsleuchte, Schlussleuchte und Kennzeichenleuchte automatisch eingeschaltet. In dieser Stellung kann der Schlüssel nicht abgezogen werden.

ZUR BEACHTUNG: Starten Sie den Motor nach Drehen des Schlüssels auf „ON“ (Ein) unverzüglich, da andernfalls Batterieleistung verloren geht, weil Scheinwerfer und Schlussleuchte eingeschaltet sind.

STELLUNG „LOCK“ (Sperr)

Zum Verriegeln der Lenkung drehen Sie den Lenker ganz nach links. Drücken Sie den Schlüssel nach unten, drehen Sie ihn auf „LOCK“ (Sperr) und ziehen Sie ihn ab. Alle elektrischen Schaltkreise sind ausgeschaltet.

ZUR BEACHTUNG:

- *Drehen Sie den Lenker nach links und rechts, um sicherzustellen, dass das Lenkradschloss verriegelt ist.*
- *Wenn es sich nicht leicht verriegeln lässt, stellen Sie den Schlüssel auf „LOCK“ (Sperr) und drehen Sie den Lenker leicht nach rechts.*

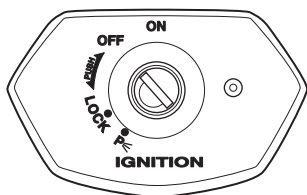

STELLUNG „P“ (Parken)

Zum Parken des Motorrads verriegeln Sie die Lenkung und drehen Sie den Schlüssel auf die Stellung „P“. Der Schlüssel kann nun abgezogen werden; Positionsleuchte sowie Schlusleuchte bleiben an, die Lenkung wird verriegelt. Diese Stellung ist für das Parken bei Nacht am Straßenrand vorgesehen. Sie sorgt dafür, dass andere Verkehrsteilnehmer Ihr Fahrzeug besser sehen können.

WARNUNG

Der Zündschalter darf während der Fahrt nicht auf „P“ (PARKEN) oder „LOCK“ (Sperrung) gedreht werden, da dies gefährlich ist. Das Bewegen des Motorrads mit verriegelter Lenkung kann gefährlich sein. Sie könnten das Gleichgewicht verlieren und stürzen, bzw. das Motorrad könnte umkippen.

Stoppen Sie das Motorrad und stellen Sie es auf den Seitenständer (falls vorhanden), bevor Sie die Lenkung verriegeln. Versuchen Sie niemals, das Motorrad mit verriegelter Lenkung zu bewegen.

WARNUNG

Ist das Motorrad umgefallen, z. B. nach Wegrutschen oder nach einem Unfall, können Beschädigungen am Motorrad dazu führen, dass der Motor weiterläuft. Dies könnte zu einem Brand oder Verletzungen durch bewegliche Teile, zum Beispiel das Hinterrad, führen.

Schalten Sie die Zündung unverzüglich aus, wenn das Motorrad umfällt. Lassen Sie das Motorrad durch Ihren Suzuki-Vertragshändler auf nicht sichtbare Beschädigungen prüfen.

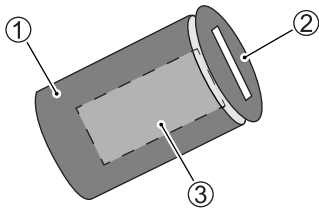

Ein Deckel ② ist für den Schlüsselzylinder ① vorgesehen, um unbefugte Eingriffe zu verhindern. Durch Drehen des Deckels kann die Schlüsselöffnung ③ abgedeckt werden, sodass keine Fremdkörper in die Schlüsselöffnung gelangen können. Zum Drehen des Deckels führen Sie die Spitze des Schlüssels leicht in diesen ein und drehen Sie ihn.

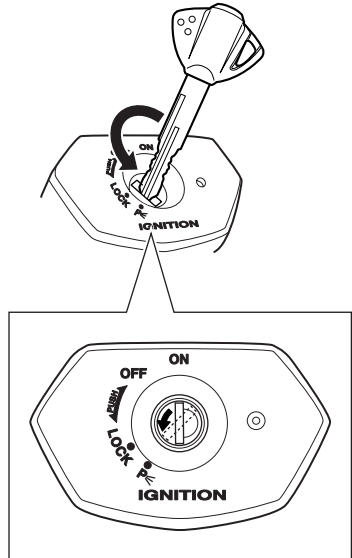

Zum Ausrichten des Deckels auf die Schlüsselöffnung gehen Sie auf gleiche Weise vor.

INSTRUMENTENTAFEL

WARN- UND ANZEIGELEUCHTEN

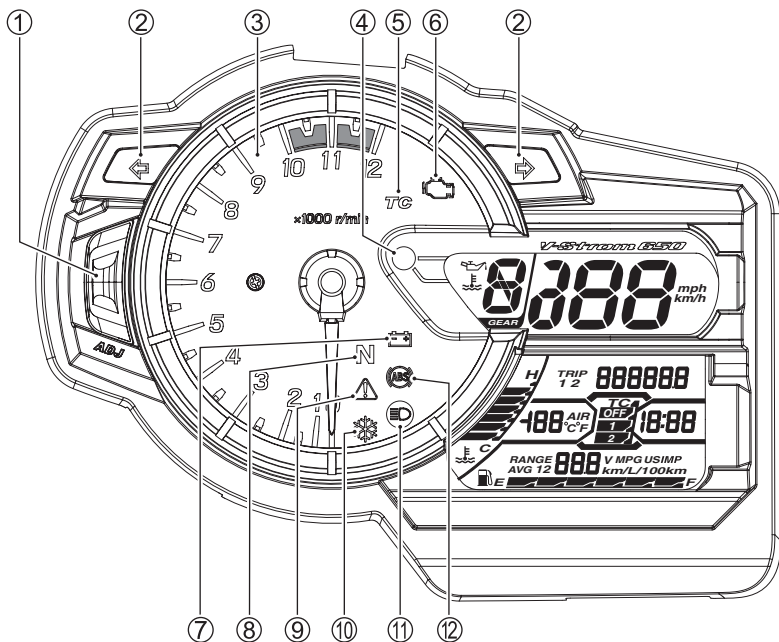

- ① Taste ADJUST
- ② Blinker-Anzeigeleuchte (☞ 2-13)
- ③ Drehzahlmesser (☞ 2-13)
- ④ Motorkühlmitteltemperatur-Anzeigeleuchte / Öldruck-Anzeigeleuchte (☞ 2-13, 2-20)
- ⑤ Traktionskontrollsystem-Anzeigeleuchte (☞ 2-14)
- ⑥ Störungsanzeigeleuchte (☞ 2-15, 2-16)
- ⑦ Batteriespannung-Warnanzeige (UK, EU) (☞ 2-17)
- ⑧ Leerlauf-Anzeigeleuchte (☞ 2-17)
- ⑨ Hauptwarnanzeige (UK, EU) (☞ 2-15)
- ⑩ Frost-Anzeigeleuchte (☞ 2-17)
- ⑪ Fernlicht-Anzeigeleuchte (☞ 2-17)
- ⑫ ABS-Anzeigeleuchte (☞ 2-18)

LCD

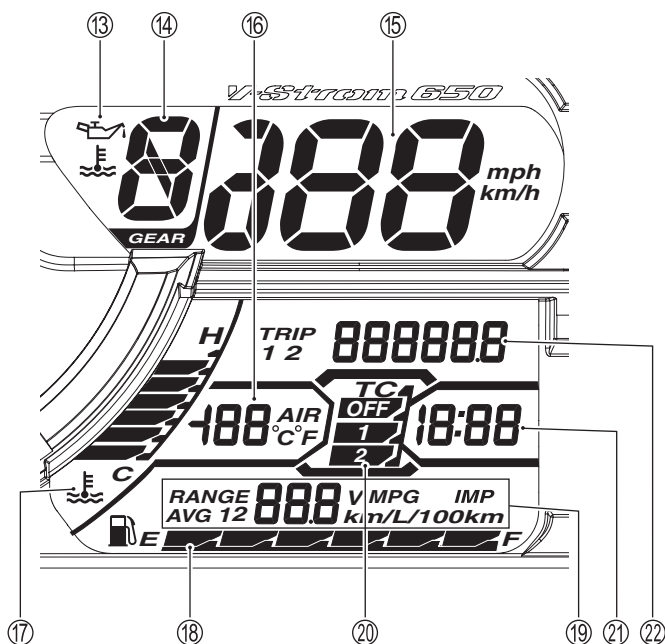

- ⑬ Motorkühlmitteltemperatur-Anzeigeleuchte / Öldruckanzeige
(☞ 2-13, 2-20)
- ⑭ Ganganzeige (☞ 2-19)
- ⑮ Tachometer (☞ 2-19)
- ⑯ Thermometer (☞ 2-19)
- ⑰ Motorkühlmittel-Temperaturanzeige (☞ 2-20)
- ⑱ Kraftstoffanzeige (☞ 2-20)
- ⑲ Anzeige für momentanen Kraftstoffverbrauch /
Anzeige für durchschnittlichen Kraftstoffverbrauch /
Reichweitenanzeige/Voltmeter (☞ 2-21)
- ⑳ Traktionskontrollsystem-Display (☞ 2-23)
- ㉑ Uhr (☞ 2-24)
- ㉒ Gesamtkilometerzähler / Tageskilometerzähler /
Instrumententafel-Leuchthelligkeit (☞ 2-24)

Beim Drehen des Zündschalters in Stellung „ON“ (Ein) reagiert das Anzeigedisplay wie folgt:

- Alle LCD-Segmente erscheinen und schalten dann auf Normalanzeige.
- Die Drehzahlmessernadel bewegt sich einmal auf Maximalstellung und kehrt dann zur Grundstellung zurück.
- Folgende Anzeigeleuchten leuchten 2 Sekunden lang auf:
 - Störungsanzeigeleuchte ⑥
 - Batteriespannung-Warnanzeige ⑦ (UK, EU)
 - Hauptwarnanzeige ⑨ (UK, EU)
 - Frost-Anzeigeleuchte ⑩
- Folgende Anzeigeleuchten leuchten auf.
 - Motorkühlmitteltemperatur-Anzeigeleuchte/Öldruck-Anzeigeleuchte ④
 - Traktionskontrollsystem-Anzeigeleuchte ⑤
 - ABS-Anzeigeleuchte ⑫

ZUR BEACHTUNG: Bezüglich Ausschaltbedingung siehe Erläuterung für jede Anzeige in diesem Abschnitt.

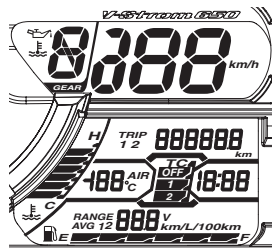

Wenn die Zündung eingeschaltet wird, werden alle LCD-Segmente angezeigt. Wird hierbei nur km (km/h) auf dem LCD angezeigt, ist das Umschalten auf Meilen (mph) nicht möglich, da es sich beim Instrument um eine Kilometer-Ausführung handelt.

▲ WARNUNG

Das Umschalten des Displays während der Fahrt kann gefährlich sein. Sobald Sie eine Hand vom Lenker nehmen, haben Sie weniger Kontrolle über das Motorrad.

Schalten Sie das Display niemals während der Fahrt um. Lassen Sie beide Hände am Lenker.

BLINKER-ANZEIGELEUCHE

„“ ②



Diese Anzeigeleuchte blinkt, wenn der Blinker zur Fahrtrichtungsanzeige nach rechts oder links betätigt wird.

ZUR BEACHTUNG: Wenn eine Blinkleuchte wegen einer durchgebrannten Glühbirne oder eines Stromkreis-schadens nicht richtig funktioniert, blinkt die Anzeigeleuchte schneller, um den Fahrer auf das Problem aufmerksam zu machen.

DREHZAHLMESSER ③



Der Drehzahlmesser zeigt die Motordrehzahl in Umdrehungen pro Minute (U/min) an.

Wenn die Drehzahlmessernadel nicht auf null zeigt, das folgende Verfahren durchführen, um den Drehzahlmesser rückzustellen.

1. Drücken Sie die Taste ADJUST , halten Sie sie gedrückt, und schalten Sie die Zündung ein.
2. Halten Sie die Taste ADJUST  4 Sekunden lang gedrückt.

ÖLDRUCK-ANZEIGELEUCHE

„“ ④

Wenn sich der Zündschalter in Stellung „ON“ (Ein) befindet, der Motor jedoch nicht gestartet worden ist, erscheint das Symbol „“ ③ im Display und die Anzeigeleuchte ④ leuchtet auf. Sobald der Motor gestartet wird, sollen das Symbol „“ ③ und die Anzeigeleuchte ausgehen.

Wenn der Motoröldruck unter den normalen Betriebsbereich absinkt, erscheint das Symbol „“ ③ im Display, und die Anzeigeleuchte ④ leuchtet auf.

HINWEIS

Wenn nach Starten des Motors bei leuchtender Öldruck-Anzeigeleuchte Gas gegeben oder das Motorrad gefahren wird, kann der Motor Schaden nehmen.

Vergewissern Sie sich, dass die Öldruck-Anzeigeleuchte erloschen ist, bevor Sie Gas geben oder das Motorrad fahren.

HINWEIS

Wird das Motorrad trotz leuchtender Öldruck-Anzeigeleuchte gefahren, können Motor und Getriebe beschädigt werden.

Wenn die Öldruck-Anzeigeleuchte aufleuchtet, stoppen Sie den Motor unverzüglich, da in diesem Fall der Öldruck zu niedrig ist. Kontrollieren Sie den Ölstand und füllen Sie bei Bedarf Öl nach. Wenn eine ausreichende Menge Öl vorhanden ist und die Leuchte immer noch leuchtet, lassen Sie Ihr Motorrad von Ihrem Suzuki-Vertragshändler oder qualifiziertem Fachpersonal überprüfen.

TRAKTIONSKONTROLLSYSTEM-ANZEIGELEUCHE „TC“ ⑤

Wenn das Traktionskontrollsystem ausgeschaltet ist, bleibt die Traktionskontrollsystem-Anzeigeleuchte erleuchtet.

Wenn das Traktionskontrollsystem auf Modus 1 oder Modus 2 gestellt ist, verhält sich die Traktionskontrollsystem-Anzeigeleuchte wie folgt.

<ON> (Ein)

- Diese Anzeige geht an, wenn die Zündung eingeschaltet wird, und sie erlischt, sobald eine höhere Fahrgeschwindigkeit als 5 km/h erreicht wird.
- Das Traktionskontrollsystem funktioniert wegen einer Systemstörung nicht.

<Blinkt>

- Das Traktionskontrollsystem hat Durchdrehen des Hinterrads während Beschleunigung erkannt und steuert die Leistungsabgabe des Motors.

<OFF> (Aus)

- Das Traktionskontrollsystem überwacht die Traktion des Hinterrads während Beschleunigung.

WARNUNG



Es kann gefährlich sein, das Motorrad zu fahren, wenn das Traktionskontrollsystem aktiviert ist und die Traktionskontrollsystem-Anzeigeleuchte leuchtet.



Wenn die Traktionskontrollsystem-Anzeigeleuchte während der Fahrt aufleuchtet, halten Sie an sicherer Stelle an und schalten Sie die Zündung aus. Schalten Sie den Zündschalter nach einiger Zeit wieder ein und kontrollieren Sie, ob die Anzeigeleuchte aufleuchtet.

- Das Traktionskontrollsystem ist funktionstüchtig, wenn die Anzeigeleuchte nach dem Anfahren erlischt.
- Wenn sie nach dem Anfahren nicht erlischt, funktioniert das Traktionskontrollsystem nicht. Sie sollten das System möglichst bald von einem Suzuki-Vertragshändler überprüfen lassen.

ZUR BEACHTUNG: Weitere Informationen zum Traktionskontrollsystem finden Sie auf Seite 2-28.

STÖRUNGSANZEIGELEUCHE „“ ⑥ / HAUPTWARNANZEIGE „“ ⑨ (UK, EU)

Wenn im Motorrad ein Fehler auftritt, leuchtet die Störungsanzeigelampe „“ ⑥ oder die Hauptwarnlampe „“ ⑨ auf. Zudem zeigt die Gesamtkilometeranzeige ⑫ alle 2 Sekunden „FI“, „to“ und „IG“ an.

	Störungsanzeigelampe 	Hauptwarnlampe 	Gesamtkilometeranzeige 
Motor Systemausfall (abgasbezogen)	Leuchtet auf	–	FI
Motor Systemausfall (nicht abgasbezogen)	–	Leuchtet auf	FI
Motorrad umgekippt oder Ausfall des Umkippsensors	–	Leuchtet auf	to
Ausfall des Zündschalters/Diebstahlerkennung	–	Leuchtet auf	IG
Steuergerät Kommunikationsfehler	–	–	CHEC

ZUR BEACHTUNG:

- Wenn die Störungsanzeigelampe oder die Hauptwarnlampe leuchtet, wenden Sie sich bitte unverzüglich an Ihren Suzuki-Händler.
- Wenn die Gesamtkilometeranzeige „CHEC“ anzeigt, prüfen Sie die folgenden Punkte:
 - Vergewissern Sie sich, dass die Zündungssicherung nicht durchgebrannt ist.
 - Vergewissern Sie sich, dass die Kabelsteckverbinder angeschlossen sind.
- Wenn bei laufendem Motor die Störungsanzeigelampe blinkt, halten Sie das Motorrad an und stoppen Sie umgehend den Motor, da der Katalysator beschädigt sein könnte. Falls Sie unbedingt Ihre Fahrt fortsetzen müssen, geben Sie nur wenig Gas und fahren Sie mit niedriger Geschwindigkeit. Lassen Sie anschließend das Motorrad umgehend von Ihrem Suzuki-Vertragshändler überprüfen.

STÖRUNGSANZEIGELEUCHTE

„“ ⑥ (außer für UK, EU)

FI

Wenn das Kraftstoffeinspritzsystem versagt, leuchtet die Störungsanzeigeleuchte ⑥ auf und „FI“ wird im Gesamtkilometerzähler-Anzeigebereich in den folgenden beiden Modi angezeigt:

- A. Das Display ② im Gesamtkilometerzähler-Anzeigebereich zeigt „FI“ und den Gesamtkilometerzähler/Tageskilometerzähler abwechselnd an, und die Störungsanzeigeleuchte ⑥ leuchtet auf und bleibt erleuchtet.
- B. Das Display ② im Gesamtkilometerzähler-Anzeigebereich zeigt „FI“ kontinuierlich an, und die Störungsanzeigeleuchte ⑥ blinkt, während der Motor durchgedreht wird.

Der Motor darf weiterlaufen, wenn die Bedingungen unter A erfüllt sind, unter den Bedingungen unter B jedoch nicht.

HINWEIS

Das Aufleuchten der Störungsanzeigeleuchte weist auf eine Störung des Kraftstoffeinspritzsystems hin.

Wenn das Display „FI“ anzeigt und die Störungsanzeigeleuchte aufleuchtet, lassen Sie das Kraftstoffeinspritzsystem möglichst bald von Ihrem Suzuki-Vertragshändler oder qualifiziertem Fachpersonal überprüfen.

ZUR BEACHTUNG:

- Wenn das Display dauerhaft „FI“ anzeigt und die Störungsanzeigeleuchte blinkt, lässt sich der Motor nicht starten.
- Wenn die Störungsanzeigeleuchte aufleuchtet und dreimal schnell blinkt, ist die Batteriespannung zu niedrig. Lassen Sie das Motorrad von Ihrem Suzuki-Vertragshändler überprüfen.

CHEC

Wenn „CHEC“ im Gesamtkilometerzähler-Anzeigebereich erscheint, prüfen Sie die folgenden Punkte:

- Vergewissern Sie sich, dass der Motorstoppschalter auf „“ steht.
- Vergewissern Sie sich, dass das Getriebe in den Leerlauf geschaltet bzw. der Seitenständer ganz eingeklappt ist.

Wenn das Display nach Kontrolle der obigen Elemente immer noch „CHEC“ anzeigt, prüfen Sie die Zündungssicherung und den korrekten Sitz der Kabelstecker.

BATTERIESPANNUNG-WARNANZEIGE „“ ⑦ (UK, EU)

Die Batteriespannung-Warnanzeige leuchtet auf, wenn eine Störung im Ladesystem der Batterie auftritt.

ZUR BEACHTUNG: Wenden Sie sich zur Überprüfung und zum Laden der Batterie an einen Suzuki-Händler.

LEERLAUF-ANZEIGELEUCHE

„N“ ⑧

Diese grüne Leuchte leuchtet auf, wenn das Getriebe in den Leerlauf geschaltet wird. Die Leuchte erlischt beim Einlegen eines Gangs.

FROST-ANZEIGELEUCHE „“ ⑩

Wenn die Umgebungstemperatur unter 3 °C sinkt, beginnt die Frost-Anzeigeleuchte ⑩ zu blinken. Die Gefrieranzeigeleuchte blinkt weiterhin 30 Sekunden lang und leuchtet danach fortwährend, bis die Umgebungstemperatur über 5 °C ansteigt.

Wenn die Umgebungstemperatur unter 3 °C absinkt, zeigt das Display ⑯ die Temperatur und blinkt 30 Sekunden lang. Das Display ⑯ zeigt die Temperatur, wenn die Frost-Anzeigeleuchte ⑩ dauerhaft leuchtet.

FERNLICHT-ANZEIGELEUCHE

„“ ⑪

Diese blaue Anzeigeleuchte leuchtet bei eingeschaltetem Fernlicht.

ABS-ANZEIGELEUCHTE „(ABS)“ ⑫

Diese Anzeige geht normalerweise an, wenn die Zündung eingeschaltet wird, und sie erlischt, sobald eine höhere Fahrgeschwindigkeit als 5 km/h erreicht wird.

Im Falle einer Störung des Antiblockiersystems (ABS) blinkt oder leuchtet diese Anzeigelampe. Das ABS funktioniert nicht, wenn die ABS-Anzeigelampe leuchtet oder blinkt.

ZUR BEACHTUNG: Wenn die ABS-Anzeigelampe nach dem Starten des Motorrads, aber vor dem Anfahren erlischt, kontrollieren Sie die Funktion der ABS-Anzeigelampe, indem Sie die Zündung aus- und wieder einschalten. Die ABS-Anzeigelampe kann erlöschen, wenn der Motor vor dem Losfahren stark hochgedreht wird. Wenn die ABS-Anzeigelampe beim Einschalten der Zündung nicht aufleuchtet, sollten Sie das System möglichst bald von einem Suzuki-Vertragshändler überprüfen lassen.

⚠ WARNUNG

Das Fahren des Motorrads mit leuchtender ABS-Anzeigelampe kann gefährlich sein.

Wenn die ABS-Anzeigelampe während der Fahrt zu blinken beginnt oder aufleuchtet, halten Sie an sicherer Stelle an und schalten Sie die Zündung aus. Schalten Sie den Zündschalter nach einiger Zeit wieder ein und kontrollieren Sie, ob die Anzeigelampe aufleuchtet.

- **Das ABS ist funktionstüchtig, wenn die Anzeigelampe nach dem Anfahren erlischt.**
- **Wenn sie nach dem Anfahren nicht erlischt, funktioniert das ABS nicht. Sie sollten das System möglichst bald von einem Suzuki-Vertragshändler überprüfen lassen.**

GANGANZEIGE ⑭

Die Ganganzeige zeigt den jeweils eingelegten Gang an. Wenn sich das Getriebe im Leerlauf befindet, erscheint „N“ in dieser Anzeige.

ZUR BEACHTUNG: Falls im Anzeigebereich des Gesamtkilometerzählers „CHEC“ angezeigt wird, zeigt die Ganganzeige „-“ statt einer Zahl an.

TACHOMETER ⑮

Der Tachometer zeigt die Fahrgeschwindigkeit in Kilometern pro Stunde oder Meilen pro Stunde an.

ZUR BEACHTUNG:

- Stellen Sie das Instrument ⑫ auf Gesamtkilometerzähler und halten Sie dann die Taste ADJUST ① 2 Sekunden gedrückt, um zwischen km/h und mph umzuschalten. Gleichzeitig wird der Gesamtkilometerzähler zwischen Kilometer und Meilen umgeschaltet.
- Wählen Sie km/h oder mph in Übereinstimmung mit geltenden Verkehrsvorschriften.
- Prüfen Sie die km/h- und mph-Anzeige nach Einstellung des Instrumententafel-Displays.

THERMOMETER ⑯

20^{AIR}
°C

Bei auf „ON“ (Ein) gestelltem Zündschalter zeigt das Thermometer die Umgebungslufttemperatur an.

ZUR BEACHTUNG:

- Bei Fahrt mit niedriger Geschwindigkeit oder im Stand kann das Thermometer die tatsächliche Umgebungslufttemperatur nicht korrekt anzeigen.
- Das Thermometer zeigt „Lo“ (Tief) an, wenn die Umgebungslufttemperatur unter -10 °C liegt. In der Temperaturanzeige erscheint „Hi“ (Hoch), wenn die Umgebungslufttemperatur über 50 °C liegt.

KÜHLMITTELTEMPERATUR-ANZEIGE „“ ⑰

Die Kühlmitteltemperatur wird durch eine LCD-Segment-Temperaturanzeige ⑰, das Wassertemperaturzeichen ⑬ und die Anzeigeleuchte ④ angezeigt.

Wenn die Kühlmitteltemperatur 116 °C überschreitet, gehen alle sechs LCD-Segmente an. Wenn die Kühlmitteltemperatur 120 °C erreicht, geht die Anzeigeleuchte ④ an. Wenn alle sechs LCD-Segmente der Temperaturanzeige ⑰ leuchten, stellen Sie den Motor ab, warten Sie, bis dieser sich abgekühlt hat, und kontrollieren Sie den Kühlmittelstand.







HINWEIS

Durch fortgesetztes Fahren bei leuchtender Kühlmitteltemperaturanzeige kann der Motor wegen Überhitzung schwer beschädigt werden.

Wenn die Motorkühlmitteltemperatur-Anzeigeleuchte aufleuchtet, stoppen Sie den Motor, um ihn abkühlen zu lassen. Lassen Sie den Motor nicht laufen, bevor die Kühlmitteltemperatur-Anzeigeleuchte ausgegangen ist.

KRAFTSTOFFANZEIGE „“ ⑱

Diese Anzeige zeigt den Kraftstoffstand im Kraftstofftank an. Wenn der Kraftstofftank voll ist, erscheinen alle 6 Segmente in der Kraftstoffanzeige. Die Marke blinkt, wenn der Kraftstoffstand unter 5,0 L sinkt. Marke und Segment blinken, wenn der Kraftstoffstand unter 2,0 L sinkt.

Kraftstoff-tank	Ungefähr 2,0 L	Ungefähr 5,0 L	Voll
Kraftstoffstandanzeige	Blinkt 		
 -Symbol	Blinkt 	Blinkt 	

ZUR BEACHTUNG:

- Wenn das Motorrad auf dem Seitenständer steht, kann der Kraftstoffstand nicht korrekt angezeigt werden. Schalten Sie die Zündung bei senkrecht stehendem Motorrad auf „ON“ (Ein).
- Wenn das Zapfsäulensymbol blinkt, tanken Sie baldmöglichst nach.
Wenn der Kraftstofftank fast leer ist, blinkt auch das letzte Segment der Kraftstoffanzeige.

ANZEIGE FÜR MOMENTANEN KRAFTSTOFFVERBRAUCH/ ANZEIGE FÜR DURCHSCHNITTLICHEN KRAFTSTOFFVERBRAUCH/ REICHWEITENANZEIGE/VOLTMETER ¹⁹

Das Display umfasst 4 Funktionen: Anzeige für momentanen Kraftstoffverbrauch, Anzeige für durchschnittlichen Kraftstoffverbrauch, Reichweitenanzeige und Voltmeter. Wenn die Zündung auf „ON“ (Ein) gestellt wird, erscheint das unten gezeigte Testmuster 2 Sekunden lang im Display. Die Anzeige wird beim Ausschalten der Zündung gespeichert; beim Einschalten der Zündung erscheint dann wieder die gespeicherte Einstellung.

• km/L zu L/100km



Zum Umschalten zwischen den Modi „km/L“ und „L/100km“ stellen Sie die Anzeige entweder auf Anzeige für momentanen Kraftstoffverbrauch oder auf Anzeige für durchschnittlichen Kraftstoffverbrauch und halten Sie den Schalter MODE (abwärts) dann 2 Sekunden lang gedrückt.

• MPG zu km/L (L/100km)

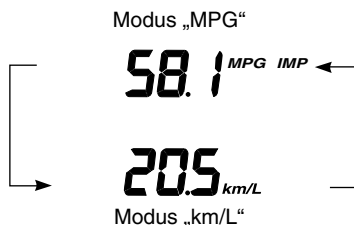

Zum Umschalten zwischen den Modi „MPG“ und „km/L (L/100km)“ stellen Sie die Anzeige auf Gesamtkilometerzähler, und halten Sie dann 2 Sekunden lang die Taste ADJUST ¹ gedrückt.

Zum Ändern der Anzeige drücken Sie den Schalter MODE (abwärts) auf der linken Lenkerseite. Die Anzeige ändert sich in der nachstehenden Reihenfolge.

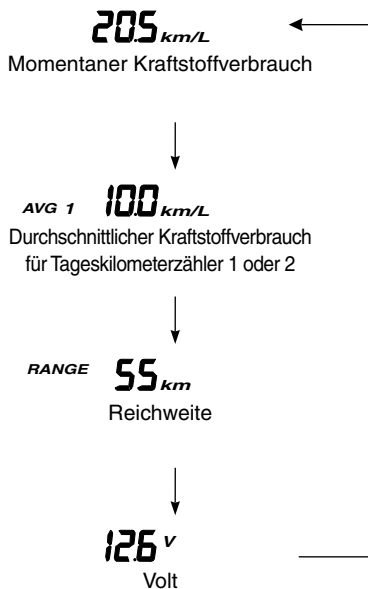

Anzeige für momentanen Kraftstoffverbrauch

Die Anzeige für den momentanen Kraftstoffverbrauch zeigt den Kraftstoffverbrauch nur bei fahrendem Motorrad an. Wenn das Motorrad anhält, zeigt die Kraftstoff-Verbrauchsanzeige „--.“ an. Der Messbereich dieser Anzeige liegt zwischen 0,1 und 50,0 (km/L, L/100km) oder zwischen 0,1 und 99,9 (MPG IMP).

ZUR BEACHTUNG: Bei den angezeigten Werten handelt es sich um rechnerisch ermittelte Werte. Die angezeigten Werte können von den tatsächlichen Werten abweichen.

Anzeige für durchschnittlichen Kraftstoffverbrauch

Die Anzeige für durchschnittlichen Kraftstoffverbrauch gibt das durchschnittliche Kraftstoffverbrauchsverhältnis für Fahrstrecke 1 und Fahrstrecke 2 an. Der Messbereich der Anzeige für durchschnittlichen Kraftstoffverbrauch liegt zwischen 0,1 und 99,9 (km/L, MPG IMP) oder zwischen 2,0 und 99,9 (L/100km). Bei Tageskilometerzähler „0.0“ zeigt die Anzeige für durchschnittlichen Kraftstoffverbrauch „--.“ an. Um die Verbrauchsanzeige zurückzusetzen, stellen Sie den Tageskilometerzähler auf Null.

ZUR BEACHTUNG: Bei den angezeigten Werten handelt es sich um rechnerisch ermittelte Werte. Die angezeigten Werte können von den tatsächlichen Werten abweichen.

Reichweitenanzeige

Die Reichweitenanzeige gibt die geschätzte Reichweite (Fahrstrecke) mit dem verbliebenen Kraftstoff zwischen 0 und 999 km (Meilen) an. Durch Nachtanken wird die Reichweitenanzeige zurückgesetzt. Die Anzeige ändert sich aber unter Umständen nicht, wenn nur wenig Benzin nachgefüllt wird.

Außerdem wird die Anzeige nicht zurückgesetzt, wenn das Motorrad auf dem Seitenständer steht. Überprüfen Sie die geschätzte Reichweite bei eingeklapptem Seitenständer. Die Reichweitenanzeige wird zurückgesetzt, wenn die Batterie abgeklemmt wird. In diesem Fall zeigt das Instrument „---“ an, bis das Motorrad eine gewisse Strecke zurückgelegt hat.

ZUR BEACHTUNG:

- Die verbleibende Reichweite ist ein rechnerisch ermittelter Wert. Der angezeigte Wert kann von der tatsächlich zurückgelegbaren Strecke abweichen.
- Zum Berechnen der Reichweite wird nicht der durchschnittliche Kraftstoffverbrauch verwendet. Deshalb stimmt das errechnete Ergebnis unter Umständen nicht mit dem von der Anzeige für durchschnittlichen Kraftstoffverbrauch angezeigten Wert überein.
- Um nicht mit leerem Tank stehen zu bleiben, empfiehlt es sich, das Motorrad auf keinen Fall so lange zu fahren, bis die geschätzte Reichweite auf 0 gesunken ist.

Voltmeter

Das Voltmeter zeigt die Batteriespannung innerhalb des Bereichs von 10,0 bis 16,0 V an.

ZUR BEACHTUNG:

- Der angezeigte Wert kann vom Wert anderer Instrumente abweichen.
- Wenn häufig eine Spannung unter 12,0 V angezeigt wird, lassen Sie das Motorrad bitte von einem Suzuki-Vertragshändler überprüfen.

TRAKTIONSKONTROLLSYSTEM-DISPLAY ②

Die Einstellung des Traktionskontrollsystems wird durch OFF (Aus), 1 oder 2 angezeigt.

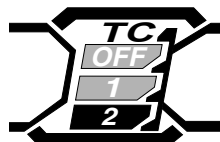

ZUR BEACHTUNG: Weitere Informationen zum Traktionskontrollsystem finden Sie auf Seite 2-28.

12:00

Die Zeit wird angezeigt, wenn sich der Zündschalter in der Stellung „ON“ (Ein) befindet. Die Uhr zeigt im 12-Stunden-System an. Zum Einstellen der Uhrzeit gehen Sie wie folgt vor.

Zum Einstellen der Uhr halten Sie den Schalter MODE (aufwärts oder abwärts) auf der linken Lenkerseite und die Taste ADJUST ① gleichzeitig 2 Sekunden lang gedrückt, bis die Uhranzeige blinkt. Drücken Sie den Schalter MODE (aufwärts oder abwärts) auf der linken Lenkerseite, um die Stunden einzustellen. Drücken Sie die Taste ADJUST ①, um die Minuten einzustellen. Zum Zurückschalten auf den Zeitanzeigemodus halten Sie den Schalter MODE (aufwärts oder abwärts) auf der linken Lenkerseite und die Taste ADJUST ① gleichzeitig 2 Sekunden lang gedrückt.

ZUR BEACHTUNG:

- Durch Gedrückthalten des Schalters oder der Taste wird die Anzeige fortlaufend erhöht.
- Die Uhr kann eingestellt werden, wenn sich der Zündschalter in der Stellung „ON“ (Ein) befindet.
- Diese Uhr wird von der Batterie des Motorrads mit Strom versorgt. Wenn das Motorrad voraussichtlich länger als zwei Monate nicht benutzt wird, bauen Sie die Batterie aus.

GESAMTKILOMETERZÄHLER/ TAGESKILOMETERZÄHLER/ INSTRUMENTENTAFEL-LEUCHT- HELLIGKEIT ②

Das Display umfasst 4 Funktionen: Gesamtkilometerzähler, zwei Tageskilometerzähler und Instrumententafel-Leuchthelligkeit. Wenn die Zündung auf „ON“ (Ein) gestellt wird, erscheint das unten gezeigte Testmuster 2 Sekunden lang im Display. Die Anzeige wird beim Ausschalten der Zündung gespeichert; beim Einschalten der Zündung erscheint dann wieder die gespeicherte Einstellung.

km/h ↔ mph

ZUR BEACHTUNG:

- Stellen Sie das Instrument auf Gesamtkilometerzähler und halten Sie dann die Taste ADJUST ① 2 Sekunden gedrückt, um zwischen km und Meilen umzuschalten. Hierdurch wird der Tachometer zwischen km/h und mph umgeschaltet.
- Wählen Sie km/h oder mph in Übereinstimmung mit geltenden Verkehrsvorschriften.
- Prüfen Sie die km/h- und mph-Anzeige nach Einstellung des Instrumententafel-Displays.

Zum Ändern der Anzeige drücken Sie den Schalter MODE (aufwärts) auf der linken Lenkerseite. Die Anzeige ändert sich in der nachstehenden Reihenfolge.



Gesamtkilometerzähler

Der Gesamtkilometerzähler zeichnet die Gesamtfahrstrecke auf. Der Messbereich des Gesamtkilometerzählers reicht von 0 bis 999 999 km oder von 0 bis 624 999 Meilen.

ZUR BEACHTUNG: Wenn die insgesamt zurückgelegte Wegstrecke 999 999 km oder 624 999 Meilen überschreitet, bleibt die Gesamtkilometerzähleranzeige bei 999 999 km oder 624 999 Meilen stehen.

Tageskilometerzähler

Die beiden Tageskilometerzähler sind rückstellbar. Sie können gleichzeitig zwei verschiedene Wegstrecken aufzeichnen. Mit Tageskilometerzähler 1 kann zum Beispiel eine bestimmte Wegstrecke, mit Tageskilometerzähler 2 die zurückgelegte Wegstrecke zwischen Tankstopps gemessen werden.

Zum Rückstellen eines Tageskilometerzählers auf Null drücken Sie die Taste ADJUST ① oder den Schalter MODE (aufwärts) 2 Sekunden lang, während der rückzustellende Tageskilometerzähler 1 oder 2 angezeigt ist. Durch Rückstellen des Tageskilometerzählers 1 oder 2 wird auch die Kraftstoffverbrauchsanzeige zurückgestellt.

ZUR BEACHTUNG: Wenn der Tageskilometerzähler 9999,9 überschreitet, wird er auf 0,0 zurückgestellt, und die Wegstreckenmessung beginnt von neuem.

Instrumententafel-Leuchthelligkeit

Stellen Sie die Anzeige auf Instrumententafel-Leuchthelligkeit ein. Durch Drücken der Taste ADJUST ① wird die Instrumententafel-Leuchthelligkeit in 6 Stufen geändert. Die Helligkeitsanzeige zeigt die Helligkeit von „**0**“ (min.) bis „**000000**“ (max.) an.

⚠️ WARNUNG

Das Umschalten des Displays während der Fahrt kann gefährlich sein. Sobald Sie eine Hand vom Lenker nehmen, haben Sie weniger Kontrolle über das Motorrad.

Schalten Sie das Display niemals während der Fahrt um. Lassen Sie beide Hände am Lenker.

LINKE LENKERARMATUR

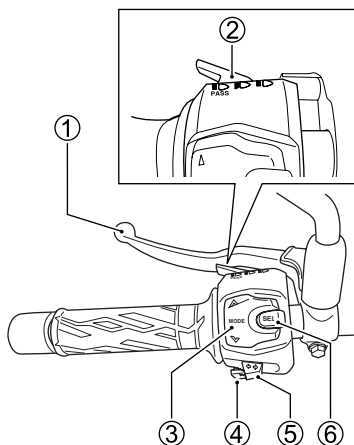

KUPPLUNGSEBEL ①

Der Kupplungshebel trennt den Kraftschluss zwischen Motor und Hinterrad, z. B. beim Starten des Motors oder beim Schalten. Durch Ziehen des Kupplungshebels wird die Kupplung ausgerückt.

SCHALTER ABBLENDLICHT ②

Stellung „“

Das Abblendlicht wird eingeschaltet.

Stellung „“

Durch Drücken des Abblendschalters nach vorn werden Abblendlicht und Fernlicht eingeschaltet. Die blaue Fernlicht-Anzeigeleuchte leuchtet ebenfalls auf.

Lichthupenschalter

Durch Drücken dieser Taste wird der Scheinwerfer zum kurzen Aufleuchten gebracht.

HINWEIS

Die Wärmeabstrahlung des Scheinwerfers kann durch Aufkleber oder Objekte vor dem Scheinwerfer beeinträchtigt werden. Dies kann zu einer Beschädigung des Scheinwerfers führen.

Befestigen Sie kein Klebeband auf dem Scheinwerfer und bringen Sie davor keine Gegenstände an.

HINWEIS

Platzieren Sie keine Gegenstände vor dem Scheinwerfer oder der Schlussleuchte in eingeschaltetem Zustand und decken Sie diese Teile nicht mit Kleidungsstücken ab, nachdem das Motorrad gestoppt worden ist.

Die Streuscheibe oder der jeweilige Gegenstand können durch die Wärmeabstrahlung beschädigt werden.

SCHALTER „MODE“ ③



Verwenden Sie den Schalter MODE, um die Tachometeranzeigeeinstellung und die Traktionskontrollsystemeinstellung zu ändern. Einzelheiten hierzu finden Sie in den Abschnitten INSTRUMENTENTAFEL und TRAKTIONSKONTROLLSYSTEM.

ZUR BEACHTUNG: Weitere Informationen zum Traktionskontrollsystem finden Sie auf Seite 2-28.

HUPENKNOPF „“ ④

Durch Drücken dieser Taste wird das Signalhorn betätigt.

BLINKERSCHALTER „“ ⑤

In der Stellung „“ des Schalters blinken die linken Blinker. In der Stellung „“ des Schalters blinken die rechten Blinker. Gleichzeitig blinkt auch die Anzeigeleuchte. Zum Abstellen des Blinkbetriebs drücken Sie den Schalter ein.

WARNUNG

Wenn die Blinker nicht benutzt bzw. nicht wieder ausgeschaltet werden, kann dies gefährliche Situationen verursachen. Andere Verkehrsteilnehmer könnten Ihre Fahrtrichtung missdeuten, was zu einem Unfall führen kann.

Zeigen Sie Spurwechsel und Abbiegemanöver stets durch Blinken an. Vergessen Sie nach einem vollzogenen Spurwechsel oder Abbiegemanöver nicht, die Blinker wieder auszuschalten.

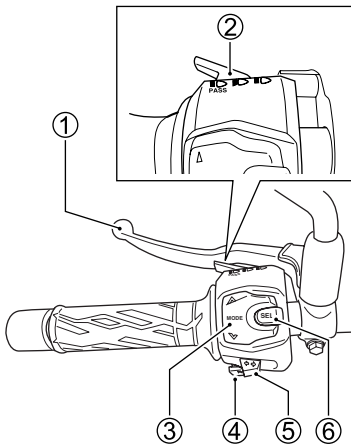

TRAKTIONSKONTROLLSYSTEM-SCHALTER ⑥

Traktionskontrollsystem

Wenn das Traktionskontrollsystem am Hinterrad beim Beschleunigen einen Antriebsschlupf erkennt, regelt es automatisch die Motorleistungsabgabe, um die Bodenhaftung des Hinterradreifens wiederherzustellen. Die Traktionskontrollsystem-Anzeigeleuchte blinkt, wenn das Traktionskontrollsystem die Motorleistungsabgabe steuert.

⚠️ WARNUNG

Erwarten Sie vom Traktionskontrollsystem nicht zu viel, da dies gefährlich ist.

Das Traktionskontrollsystem kann das Durchdrehen des Hinterrads nicht in allen Fällen verhindern. Das System kann keinen Ausgleich schaffen für Durchdrehen des Hinterrads wegen schneller Kurvenfahrt, übermäßigen Neigungswinkels, starker Bremsbetätigung oder wegen Motorbremswirkung. Fahren Sie stets mit einer Ihrem Können sowie den Wetter- und Straßenbedingungen angepassten Geschwindigkeit.

⚠️ WARNUNG

Ersetzen der Reifen durch andere als die vorgeschriebenen ist gefährlich.

Montieren Sie bei einem Reifenwechsel unbedingt die vorgeschriebenen Reifen. Wenn andere Reifen als die der vorgeschriebenen Größe montiert werden, kann das Traktionskontrollsystem die Motorleistungsabgabe nicht richtig steuern.

ZUR BEACHTUNG:

- Wenn das Traktionskontrollsystem die Motorleistungsabgabe regelt, ändert sich der Klang von Motor und Auspuffanlage.
- Wenn der Vorderreifen wegen einer plötzlichen Beschleunigung oder aus anderen Gründen nicht voll mit der Straßenoberfläche in Berührung ist, steuert das Traktionskontrollsystem die Motorleistungsabgabe.
- Wenn der Vorder- oder Hinterreifen keinen vollen Kontakt zur Straßenoberfläche hat, wie zum Beispiel beim Fahren auf einer unebenen Straße, regelt das Traktionskontrollsystem die Motorleistungsabgabe.
- Wenn das Traktionskontrollsystem die Motorleistungsabgabe steuert, nimmt die Motordrehzahl bei Aufdrehen des Gasdrehgriffs zum Erhöhen der Motorleistung nicht zu. Nehmen Sie in einem solchen Fall das Gas ganz weg, um den normalen Betrieb wiederherzustellen.

Das Traktionskontrollsystem kann auf OFF (Aus), Modus 1 oder Modus 2 eingestellt werden.

<OFF> (Aus)

Das Traktionskontrollsystem regelt die Motorleistungsabgabe auch bei durchdrehendem Hinterreifen nicht.

<Modus 1>

In diesem Modus ist die Empfindlichkeit des Traktionskontrollsystems auf ein niedriges Niveau eingestellt, sodass das System ein gewisses Maß an Radschlupf zulässt, bevor es die Motorleistung reduziert.

<Modus 2>

In diesem Modus ist die Empfindlichkeit des Traktionskontrollsystems auf ein hohes Niveau eingestellt, sodass das System ein sehr geringes Maß an Radschlupf zulässt (geringer als in Modus 1), bevor es die Motorleistung reduziert.

WARNUNG

Wenn Sie es versäumen, den ausgewählten Modus des Traktionskontrollsystems vor Fahrtantritt zu kontrollieren, kann es zu gefährlichen Situationen kommen.

Überprüfen Sie den ausgewählten Modus des Traktionskontrollsystems, bevor Sie losfahren.

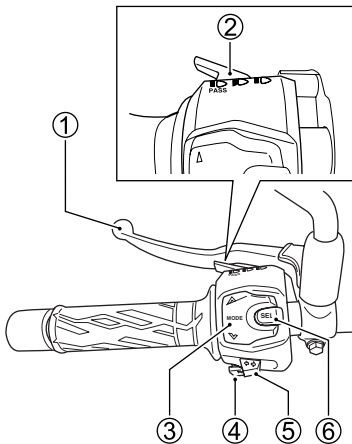

Modus-Einstellung

1. Drücken Sie den Traktionskontrollsystemschalter ⑥, um den Modus zu wählen.

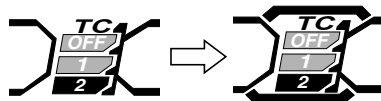

2. Drücken Sie den Schalter MODE (aufwärts, abwärts) ③, bis der gewünschte Modus in der Anzeige des Traktionskontrollsystems in der Instrumentengruppe angezeigt wird. Die Anzeige ändert sich in der nachstehenden Reihenfolge.

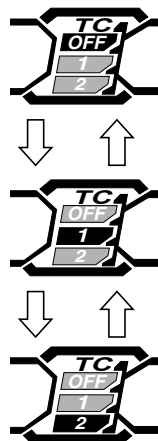

3. Drücken Sie den Traktionskontrollsystemschalter ⑥, um die Moduswahl abzurechnen. Das Traktionskontrollsystem-Display in der Instrumentengruppe schaltet auf normalen Anzeigemodus zurück.

ZUR BEACHTUNG:

- *Beim Ändern des Modus muss das Gas ganz zuge dreht bleiben. Wenn der Modus nicht geändert werden kann, weil das Gas nicht ganz weggenommen ist, blinkt ein Segment des gewählten Modus auf dem Traktionskontrollsystem-Display.*
- *Die Einstellung bleibt im Speicher erhalten, auch wenn die Zündung ausgeschaltet wird.*
- *Die Einstellung des Traktionskontrollsystems bleibt im Speicher erhalten, auch wenn die Batterie ganz entladen ist oder vom Stromkreis getrennt und aus dem Motorrad ausgebaut wird.*

RECHTE LENKERARMATUR

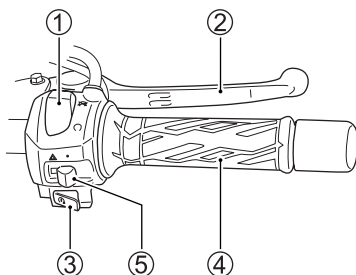

MOTORSTOPPSCHALTER ①

Stellung „~~⊗~~“

Der Zündkreis ist unterbrochen. Der Motor kann weder starten noch weiterlaufen.

Stellung „⊙“

Der Zündkreis ist geschlossen und der Motor kann laufen.

HINWEIS

Das Umschalten des Motorstoppschalters während der Fahrt von ⊙ auf ~~⊗~~ oder von ⊙ auf ~~⊗~~ auf ⊙ kann Schäden am Motor oder am Katalysator (falls vorhanden) verursachen.

Verwenden Sie den Motorstoppschalter ausschließlich in einem Notfall.

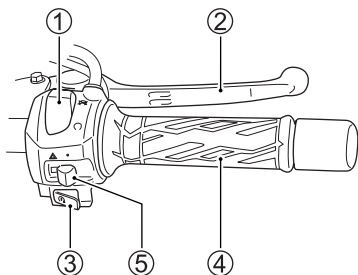

VORDERRADBREMSHEBEL ②

Die Vorderradbremse wird durch dosiertes Ziehen des Bremshebels in Richtung des Gasdrehgriffs betätigt. Dieses Motorrad ist mit Scheibenbremsen ausgestattet. Zum ordnungsgemäßen Abbremsen der Maschine ist daher kein besonders starker Druck erforderlich. Wenn der Bremshebel betätigt wird, leuchtet die Bremsleuchte auf.

Einstellung des Vorderradbremshelbs

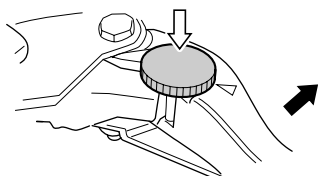

Der Abstand zwischen dem Gasdrehgriff und dem Vorderradbremshelb ist in fünf Stufen verstellbar. Zum Ändern der Stellung drücken Sie den Bremshebel nach vorne und drehen Sie die Verstellvorrichtung in die gewünschte Position. Beim Ändern der Bremshebelstellung müssen Sie darauf achten, dass die Verstellvorrichtung in der richtigen Position einrastet; ein Vorsprung des Bremshebelzapfens muss in die passende Aussparung der Verstellvorrichtung einrasten. Die Einstellschraube ist ab Werk und bei Auslieferung des Motorrads auf Position 3 eingestellt.

⚠️ WARNUNG

Das Einstellen des Vorderradbremshelbs während der Fahrt kann gefährlich sein. Sobald Sie eine Hand vom Lenker nehmen, haben Sie weniger Kontrolle über das Motorrad.

Stellen Sie den Vorderradbremshelb niemals während der Fahrt ein. Lassen Sie beide Hände am Lenker.

ELEKTROSTARTERSCHALTER

„③“ ③

Dieser Schalter dient zur Betätigung des Anlassermotors. Wenn der Zündschalter in Stellung „ON“ (Ein), der Motorstoppschalter in Stellung „O“ und das Getriebe im Leerlauf ist, drücken Sie den Elektrostarterschalter, um den Motor zu starten.

ZUR BEACHTUNG: Dieses Motorrad ist mit einem Verriegelungssystem für Zünd- und Startkreis ausgestattet. Der Motor kann nur gestartet werden, wenn:

- das Getriebe im Leerlauf ist, oder
- ein Gang eingelegt ist, der Seitenständer ganz hochgeklappt wurde und die Kupplung gezogen ist.

ZUR BEACHTUNG: Der Scheinwerfer erlischt, wenn der Elektrostarterschalter gedrückt wird.

HINWEIS

Der Anlassermotor darf pro Startvorgang nicht länger als fünf Sekunden betätigt werden. Andernfalls können der Anlassermotor und der Kabelbaum durch Überhitzung beschädigt werden.

Betätigen Sie den Anlassermotor pro Startvorgang nicht länger als fünf Sekunden. Wenn der Motor auch nach wiederholten Versuchen nicht startet, prüfen Sie die Kraftstoffversorgung und die Zündanlage. Siehe Abschnitt FEHLERBEHEBUNG in diesem Handbuch.

HINWEIS

Wenn die Leerlauf-Anzeigelampe und die Ganganzeige nicht richtig anzeigen, kann durch Starten des Motors ein schwerer Motorschaden verursacht werden.

Überprüfen Sie die folgenden Punkte, bevor Sie den Motor starten:

- Wenn die Leerlauf-Anzeigelampe aufleuchtet, muss die Ganganzeige „N“ (Leerlauf) anzeigen.
- Wenn die Leerlauf-Anzeigelampe erlischt, muss die Ganganzeige entweder „1“, „2“, „3“, „4“, „5“ oder „6“ anzeigen.
- Wenn die Leerlauf-Anzeigelampe und die Ganganzeige nicht richtig funktionieren, wenden Sie sich an Ihren Suzuki-Händler.

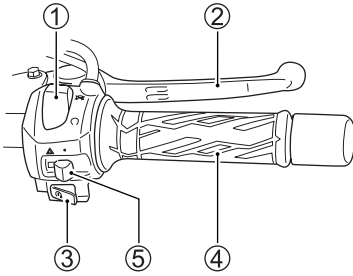

Suzuki Easy Start System

Mit dem Suzuki Easy Start System genügt zum Starten des Motors ein einziger Druck auf den Elektrostarterswitch. Wenn sich das Getriebe im Leerlauf befindet, kann der Motor ohne Ziehen des Kupplungshebels gestartet werden. Wenn sich das Getriebe nicht im Leerlauf befindet, muss zum Starten des Motors der Kupplungshebel gezogen werden.

ZUR BEACHTUNG:

- *Nachdem der Elektrostarterswitch gedrückt worden ist, läuft der Anlassermotor auch nach dem Loslassen des Schalters einige Sekunden lang. Der Anlassermotor stoppt automatisch nach einigen Sekunden oder wenn der Motor anspringt.*
- *Abhängig vom Batteriezustand kann es sein, dass sich der Motor mit dem Suzuki Easy Start System nicht leicht starten lässt. Wenn der Motor schlecht anspringt, ziehen Sie den Kupplungshebel und drücken Sie weiterhin den Elektrostarterswitch, um den Motor anzulassen. Wenn der Motor nicht anspringt, hat die Batterie wahrscheinlich nicht genügend Spannung. In diesem Fall laden Sie die Batterie auf oder tauschen Sie sie aus.*

GASDREHGRIFF ④

Die Motordrehzahl wird durch die Stellung des Gasdrehgriffs geregelt. Um die Motordrehzahl zu erhöhen, drehen Sie den Gasdrehgriff in Ihre Richtung. Zur Verminderung der Motordrehzahl drehen Sie ihn von sich weg.

WARNBLINKSCHALTER „▲“ ⑤ (falls vorhanden)

Alle vier Blinker sowie die Anzeige in der Instrumententafel blinken gleichzeitig, wenn der Schalter betätigt wird und der Zündschalter auf „ON“ (Ein) oder „P“ steht. Verwenden Sie die Warnblinkanlage, um andere Verkehrsteilnehmer auf Ihr Fahrzeug aufmerksam zu machen, wenn Sie es notparken müssen oder wenn es auf andere Weise eine Verkehrsgefahr darstellt.

TANKDECKEL

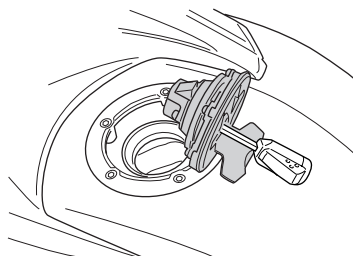
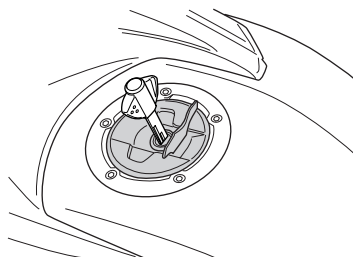

Zum Öffnen des Tankdeckels stecken Sie den Zündschlüssel in das Schloss und drehen Sie ihn im Uhrzeigersinn. Öffnen Sie den Tankdeckel mit dem Schlüssel. Zum Schließen drücken Sie den Tankdeckel mit dem im Deckelschloss steckenden Schlüssel fest nach unten.

Füllen Sie den Tank nur mit frischem Kraftstoff auf. Verwenden Sie auf keinen Fall mit Schmutz, Staub, Wasser oder einer anderen Flüssigkeit verunreinigten Kraftstoff. Achten Sie beim Tanken darauf, dass Fremdstoffe wie Staub, Schmutz und Wasser nicht in den Kraftstofftank gelangen können.

Kraftstofftank-Fassungsvermögen:
20,0 L

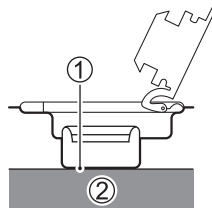

- ① Unterseite des Einfüllstutzens
- ② Kraftstoff

⚠ WARNUNG

Wenn der Kraftstofftank zu weit gefüllt ist, kann durch Ausdehnung des Kraftstoffs infolge der Motorhitze oder Sonnenerwärmung Kraftstoff austreten. Ausgelaufener Kraftstoff kann sich leicht entzünden.

Kraftstoff darf niemals höher als bis zur Unterkante des Einfüllstutzens aufgefüllt werden.

⚠ WARNUNG

Die Nichtbeachtung der Sicherheitshinweise beim Tanken kann einen Brand verursachen oder dazu führen, dass giftige Dämpfe eingeatmet werden.

Tanken Sie nur in einer gut belüfteten Umgebung. Stellen Sie den Motor ab und achten Sie darauf, dass Kraftstoff nicht auf einen heißen Motor gelangen kann. Rauchen Sie nicht und hantieren Sie nicht mit offenem Feuer oder Funken. Vermeiden Sie das Einatmen von Kraftstoffdämpfen. Halten Sie Kinder und Haustiere beim Auftanken des Motorrads fern.

HINWEIS

Das Befüllen des Kraftstofftanks mit mehr als der vorgeschriebenen Kraftstoffmenge kann zu Motorschäden führen oder das Starten erschweren.

Tanken Sie nicht mehr Kraftstoff als bis zur Unterkante des Einfüllstutzens.

SCHALTHEBEL

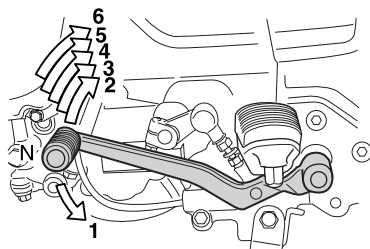

Dieses Motorrad ist mit einem 6-Gang-Getriebe ausgestattet, das wie dargestellt geschaltet wird. Zum Schalten ziehen Sie den Kupplungshebel und nehmen das Gas weg, während Sie gleichzeitig den Schalthebel betätigen. Zum Hochschalten ziehen Sie den Schalthebel nach oben, zum Herunterschalten drücken Sie ihn nach unten. Der Leerlauf liegt zwischen dem 1. und 2. Gang. Um in den Leerlauf zu schalten, drücken oder ziehen Sie den Hebel zwischen den 1. und 2. Gang.

ZUR BEACHTUNG: Wenn sich das Getriebe im Leerlauf befindet, leuchtet die grüne Anzeileuchte in der Instrumententafel. Dennoch sollten Sie auch bei leuchtender Anzeige den Kupplungshebel vorsichtig und langsam loslassen, um sicherzugehen, dass sich das Getriebe wirklich im Leerlauf befindet.

Verringern Sie Ihre Fahrgeschwindigkeit vor dem Herunterschalten. Beim Herunterschalten ist vor dem Einkuppeln die Motordrehzahl zu erhöhen. Hierdurch wird eine unnötige Abnutzung der Antriebskomponenten und des Hinterradreifens vermieden.

HINTERRADBREMSPEDAL

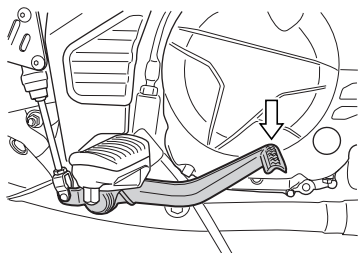

Durch Drücken des Hinterradbremspedals wird die Hinterradscheibenbremse betätigt. Bei Betätigung der Hinterradbremse leuchtet die Bremsleuchte.

SITZSCHLOSS

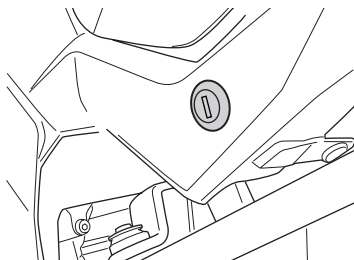

Zum Abnehmen des Sitzes stecken Sie den Zündschlüssel in das Schloss ein und drehen Sie ihn im Uhrzeigersinn. Heben Sie den Sitz hinten an und ziehen Sie ihn zurück.

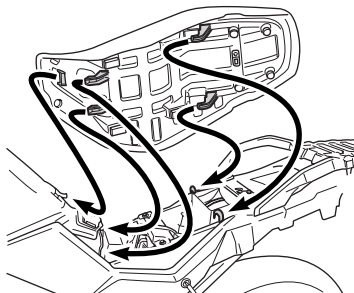

Zum Wiedereinbau des Sitzes schieben Sie die Sitzhaken in die Sitzhakenhalter und drücken ihn fest nach unten, bis der Sitz in der verriegelten Stellung einrastet.

⚠️ WARNUNG

Wenn der Sitz nicht richtig angebracht ist, kann er sich verschieben, wodurch der Fahrer die Kontrolle über das Fahrzeug verlieren könnte.

Befestigen Sie den Sitz sicher in der richtigen Position.

SEITENSTÄNDER

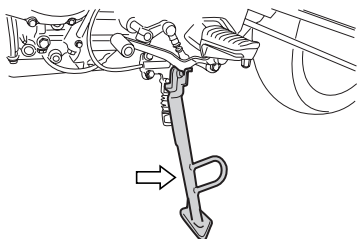

Eine Verriegelungsschaltung sperrt den Zündkreis, wenn der Seitenständer ausgeklappt und ein Gang eingelegt ist.

Die Seitenständer-/Zündkreisverriegelungsschaltung funktioniert folgendermaßen:

- Wenn der Seitenständer ausgeklappt und ein Gang eingelegt ist, kann der Motor nicht gestartet werden.
- Wenn bei laufendem Motor und ausgeklapptem Seitenständer ein Gang eingelegt wird, stoppt der Motor.
- Wenn der Seitenständer bei laufendem Motor und eingelegtem Gang ausgeklappt wird, stoppt der Motor.

⚠ WARNUNG

Fahren mit nicht vollständig eingeklapptem Seitenständer kann in einer Linkskurve zu einem Unfall führen.

Prüfen Sie die Funktion des Seitenständer-/Zündkreisverriegelungssystems vor Fahrtantritt. Klappen Sie den Seitenständer vor dem Losfahren stets vollständig ein.

HINWEIS

Beim Parken des Motorrads sind bestimmte Vorsichtsmaßnahmen zu beachten, damit es nicht umfallen kann.

Parken Sie das Motorrad möglichst auf festem, ebenem Untergrund. Beim Parken an einer Steigung lassen Sie das Vorderrad bergauf zeigen und legen den 1. Gang ein, um zu vermeiden, dass das Motorrad vom Seitenständer herunterrollt.

HINWEIS

Durch gewaltsames Drehen der Einsteller können die Aufhängungen beschädigt werden.

Drehen Sie die Einsteller nicht über ihre natürlichen Grenzen hinaus.

Einstellung der Federvorspannung

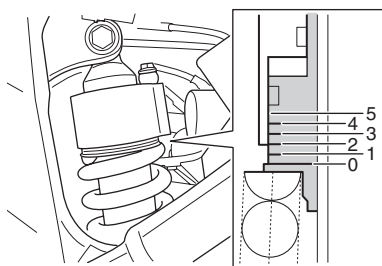
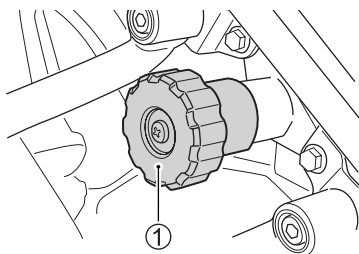

Die Vorspannung der Hinterradfederung kann durch Drehen des Einstellers ① eingestellt werden. Durch Drehen des Einstellers im Uhrzeigersinn wird die Federvorspannung erhöht, durch Drehen entgegen dem Uhrzeigersinn wird sie vermindert. Position 0 ergibt die weichste, Position 5 die härteste Federvorspannung. Die Einstellschraube ist ab Werk und bei Auslieferung des Motorbikes auf Position 2 eingestellt.

Einstellung der Dämpfungskraft

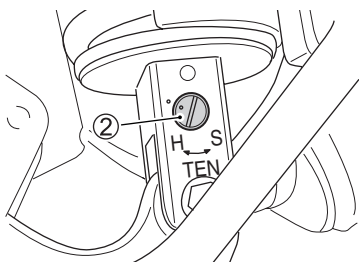

Der Ausfederdämpfungskraft-Einsteller ② befindet sich am unteren Teil der Hinterradaufhängungsdämpferereinheit. Zum Einstellen der Dämpfungskraft bringen Sie den Einsteller zunächst in die Standardposition und dann in die gewünschte Position. Zum Einstellen des Dämpfungskraft-Einstellers auf die Standard-Position:

1. Drehen Sie den Einsteller im Uhrzeigersinn bis zum Anschlag.
2. Drehen Sie den Einsteller um 2 Drehungen entgegen dem Uhrzeigersinn, bis die beiden Körnermarken ausgerichtet sind.

Drehen Sie den Einsteller im Uhrzeigersinn, um die Dämpfungskraft zu erhöhen, entgegen dem Uhrzeigersinn, um sie zu vermindern.

Warnaufkleber auf dem Federbein

⚠️ WARNUNG



Diese Einheit enthält unter hohem Druck stehendes Stickstoffgas. Falsche Handhabung kann eine Explosion verursachen.

- Von Flammen und Wärme fernhalten.
- Nähere Informationen finden Sie im Fahrerhandbuch.

ZUR BEACHTUNG: Beauftragen Sie Ihren Suzuki-Händler mit der fachgerechten Entsorgung des Federbeins.

WINDSCHILD

Das Windschild ist in der Höhe dreifach verstellbar. Zum Einstellen der Höhe des Windschildes gehen Sie wie folgt vor.

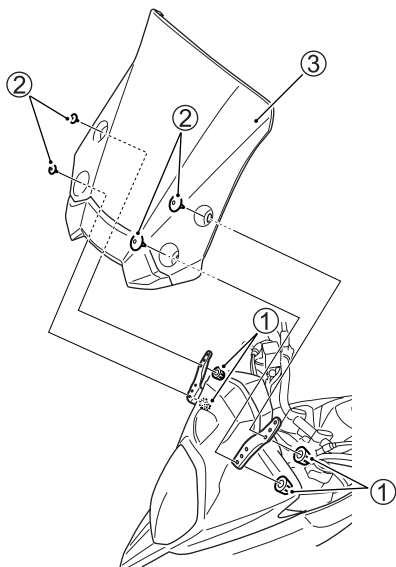

1. Nehmen Sie die Kapfen ① und Schrauben ②, dann das Windschild ③ ab.

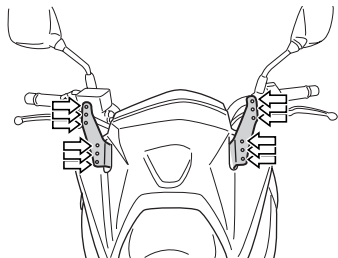

2. Führen Sie das Windschild nach oben oder unten zur gewünschten Stellung.
3. Bringen Sie das Windschild in der umgekehrten Reihenfolge der Abnahme wieder an.

⚠ WARNUNG

Wenn das Windschild mit dem Rückspiegel in Berührung kommt, während das Motorrad in Bewegung ist, kann eine gefährliche Situation entstehen. Sie könnten das Gleichgewicht verlieren und stürzen.

Nach Einstellung der Höhe des Windschildes und der Stellung des Rückspiegels drehen Sie den Lenker nach links und rechts, um sicherzustellen, dass das Windschild und der Rückspiegel nicht miteinander in Berührung gelangen. Falls das Windschild und der Rückspiegel miteinander in Berührung kommen, korrigieren Sie die Stellung des Rückspiegels. Kontrollieren Sie auch, ob das Windschild einwandfrei befestigt ist.

BORDSTECKDOSE

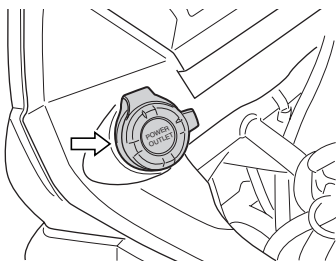

Dieses Modell ist mit einer Bordsteckdose zum Anschluss von elektrischem 12-V-Zubehör ausgestattet. Die Gesamtwattzahl des elektrischen Zubehörs muss geringer als 36 W sein. Bevor Sie elektrisches Zubehör an die Bordsteckdose anschließen, prüfen Sie dessen Ladepannung und Wattzahl.

ZUR BEACHTUNG: Wenn die Bordsteckdose im Leerlauf oder bei abgeschaltetem Motor verwendet wird, kann die Batterie entladen werden. Verwenden Sie die Bordsteckdose nur im Motorbetrieb.

⚠ WARNUNG

Ein langes Anschlussstück in der Bordsteckdose kann die Lenkerbetätigung beeinträchtigen und sicheres Fahren oder Bewegen des Motorrads stören, sodass Sie das Gleichgewicht verlieren und stürzen könnten.

Nach Einsetzen eines langen Anschlussstücks in die Bordsteckdose schlagen Sie den Lenker nach links und rechts ein, um sicherzustellen, dass das eingesetzte Anschlussstück die Lenkerbetätigung nicht beeinträchtigt.

⚠ WARNUNG

Wenn bei Gebrauch der Bordsteckdose deren elektrische Geräte nicht richtig installiert oder angeschlossen sind, können sie die Drehung des Lenkers behindern und zu einem Verlust der Kontrolle oder zum Herabfallen der Geräte führen.

Schlagen Sie den Lenker vor Fahrtantritt nach links und rechts ein, um sicherzustellen, dass die Lenkerbewegung nicht beeinträchtigt wird, und dass die Geräte richtig installiert sind.

HINWEIS

Durch den Gebrauch ungeeigneten elektrischen Zubehörs kann das Motorrad beschädigt werden. Durch Überschreitung von 36 W oder Gebrauch anderen als 12-V-Zubehörs können die elektrische Anlage des Fahrzeugs und das Zubehör ernsthaft beschädigt werden.

Prüfen Sie Spannung und Wattzahl, bevor Sie elektrisches Zubehör anschließen.

HINWEIS

In die Bordsteckdose eingetretenes Wasser kann einen Kurzschluss verursachen.

Verwenden Sie die Bordsteckdose nicht bei Regen oder beim Waschen des Motorrads. In diesen Fällen ziehen Sie den Anschlussstecker ab und schließen die Abdeckkappe.

HECKTRÄGER

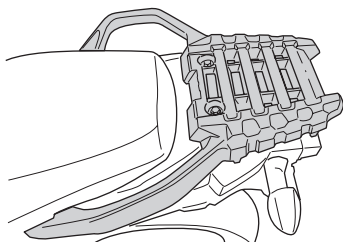

Das Gesamtgewicht von Gegenständen auf dem Heckträger darf 10 kg nicht überschreiten.

⚠️ WARNUNG



Überladen des Motorrads führt zu einer Verminderung der Fahrstabilität und kann einen Verlust der Kontrolle über das Fahrzeug verursachen.

- Das Gesamtgewicht von Gegenständen auf dem Heckträger darf 10 kg nicht überschreiten. Beladen Sie das Motorrad nicht über das zulässige Gesamtgewicht hinaus.
- Nähere Informationen finden Sie im Fahrerhandbuch.



EMPFEHLUNGEN ZU KRAFTSTOFF, MOTORÖL UND KÜHLMITTEL

OKTANZAHL	3-2
EMPFEHLUNG ZU SAUERSTOFFANGEREICHERTEN KRAFTSTOFFEN	3-3
MOTORÖL	3-4
MOTORKÜHLMITTELLÖSUNG	3-6

EMPFEHLUNGEN ZU KRAFTSTOFF, MOTORÖL UND KÜHLMITTEL

OKTANZAHL

Verwenden Sie bleifreies Benzin mit einer Oktanzahl (Research-Methode) von mindestens 91. Bleifreies Benzin kann die Lebensdauer der Zündkerzen und Auspuffanlagenteile verlängern.

(Kanada)

Ihr Motorrad benötigt bleifreies Normalbenzin mit einer Oktanzahl von mindestens 87 ((R+M)/2-Methode). In manchen Gebieten sind nur sauerstoffangereicherte Kraftstoffe erhältlich.

ZUR BEACHTUNG:

- *Wenn der Motor schlecht beschleunigt oder unzureichende Leistung entwickelt, kann dies am verwendeten Kraftstoff liegen. In einem solchen Fall könnten Sie es mit Kraftstoff von einer anderen Tankstelle versuchen. Wenn sich die Situation hierdurch nicht verbessert, wenden Sie sich bitte an Ihren Suzuki-Händler.*
- *Wenn der Motor klopft, verwenden Sie Benzin mit einer höheren Oktanzahl oder wechseln Sie zu einer anderen Marke, da Unterschiede zwischen verschiedenen Marken bestehen.*

HINWEIS

Verschüttetes Benzin, das Alkohol enthält, kann lackierte Oberflächen des Motorrads beschädigen.

Achten Sie beim Tanken darauf, kein Benzin zu verschütten. Wischen Sie verschüttetes Benzin sofort ab.

HINWEIS

Verwenden Sie kein bleihaltiges Benzin.

Bleihaltiges Benzin beschädigt den Katalysator.

EMPFEHLUNG ZU SAUERSTOFFANGEREICHERTEN KRAFTSTOFFEN

(Kanada, UK, EU)

Sauerstoffangereicherte Kraftstoffe, die die minimale Oktanzahlanforderung und die unten beschriebenen Anforderungen erfüllen, können für Ihr Motorrad verwendet werden, ohne die Beschränkte Garantie für Neufahrzeuge (New Vehicle Limited Warranty) oder die Garantie für das Kraftstoffdampf-Rückhaltesystem (Emission Control System Warranty) zu gefährden.

ZUR BEACHTUNG: Sauerstoffangereicherte Kraftstoffe sind Kraftstoffe, die sauerstoffführende Zusätze wie z. B. Alkohol enthalten.

Benzin/Ethanol-Mischungen

Mischungen aus bleifreiem Benzin und Ethanol (Gärungsalkohol), auch GASOHOL genannt, werden in bestimmten Gebieten von Tankstellen angeboten. Mischungen dieses Typs können für Ihr Motorrad verwendet werden, wenn sie nicht mehr als 10 % Ethanol enthalten. Vergewissern Sie sich, dass die Oktanzahl eines solchen Benzin-Ethanol-Gemischs nicht unter der für Benzin empfohlenen Oktanzahl liegt.

Verwenden Sie Benzin der empfohlenen Oktanzahl, das mit folgenden Aufklebern gekennzeichnet ist. (UK, EU)



ZUR BEACHTUNG:

- Als Beitrag zur Reduzierung der Luftverschmutzung empfiehlt Suzuki den Gebrauch sauerstoffangereicherter Kraftstoffe.
- Sauerstoffangereicherter Kraftstoff muss die empfohlenen Oktanzwerte aufweisen.
- Wenn Sie mit dem Betriebsverhalten bzw. Kraftstoffverbrauch Ihres Motorrads bei Verwendung eines sauerstoffangereicherten Kraftstoffs nicht zufrieden sind, oder wenn Sie Motorklopfen feststellen, sollten Sie zu einer anderen Marke wechseln, da Unterschiede zwischen den verschiedenen Marken bestehen.

MOTORÖL

BESCHREIBUNG

Die Lebensdauer des Motors hängt von der Ölmenge und der Qualität des Öls ab. Tägliche Ölstandkontrollen und regelmäßige Ölwechsel sind zwei der wichtigsten Wartungsmaßnahmen.

ZUR BEACHTUNG: Lesen Sie die Sicherheitshinweise auf dem Motorölbehälter und die Anweisungen in diesem Abschnitt, bevor Sie Motoröl nachfüllen, ablassen oder wechseln.

MOTORÖL AUSWÄHLEN

Suzuki empfiehlt die Verwendung des von SUZUKI Original-Öls oder eines gleichwertigen Motoröls.

< SUZUKI Original-Öl >

Standard Öl	SAE	JASO
ECSTAR R9000	10W-40	MA
ECSTAR R7000	10W-40	MA
ECSTAR R5000	10W-40	MA

< Gleichwertiges Motoröl >

Ein Motoröl ist dann als gleichwertig einzustufen, wenn es die folgenden Standards erfüllt:

SAE	API	JASO
10W-40	SJ, SL, SM oder SN	MA (MA1, MA2)

API: American Petroleum Institute
JASO: Japanese Automobile Standards Organization

SAE-Motoröl-Viskosität

Wenn Motoröl mit der Klassifizierung SAE 10W-40 nicht zur Verfügung steht, wählen Sie ein anderes Öl gemäß nachstehender Tabelle.

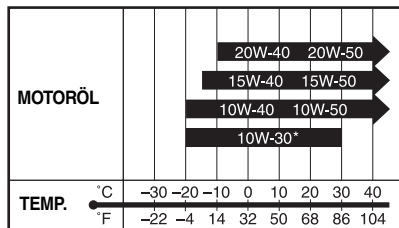

* VERWENDEN SIE NUR SJ oder SL.

JASO T903

Die Norm JASO T903 ist ein Index zur Auswahl von Ölen für Motorrad- und ATV-Viertaktmotoren. Bei Motorrad- und ATV-Motoren werden Kuppelung und Getriebe mit Motoröl geschmiert. Die Norm JASO T903 gibt Leistungsanforderungen für Motorrad-/ATV-Kupplungen und -Getriebe vor.

Es gibt zwei Klassen, MA (MA1, MA2) und MB. Die Klassifizierung ist auf dem Ölbehälter beispielsweise wie folgt angegeben.

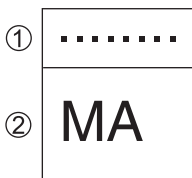

- ① Code-Nummer der Ölvertriebsfirma
- ② Ölklassifizierung

Energiesparend

Suzuki empfiehlt den Gebrauch von „ENERGY CONSERVING“ (energiesparenden) und „RESOURCE CONSERVING“ (ressourcenschonenden) Ölen nicht. Bestimmte Motoröle mit einer API-Klassifizierung von SJ, SL, SM oder SN tragen die Markierung „ENERGY CONSERVING“ oder „RESOURCE CONSERVING“ im API-Klassifizierungssymbol. Derartige Öle können sich auf die Lebensdauer des Motors und die Leistung der Kuppelung nachteilig auswirken.

API SJ, SL, SM oder SN



Empfohlen

API, SJ, SL oder SM

API SN



Nicht empfohlen

MOTORKÜHLMITTELLÖSUNG

Verwenden Sie „SUZUKI SUPER LONG LIFE COOLANT“ oder „SUZUKI LONG LIFE COOLANT“. Falls „SUZUKI SUPER LONG LIFE COOLANT“ oder „SUZUKI LONG LIFE COOLANT“ nicht zur Verfügung steht, verwenden Sie ein mit einem Aluminiumkühler kompatibles Frostschutzmittel auf Glykolbasis, das nur mit destilliertem Wasser im Verhältnis von 50:50 gemischt ist.

WARNUNG

Kühlmittel ist beim Verschlucken oder Einatmen gesundheitsschädlich oder tödlich. Die Lösung kann für Tiere giftig sein.

Frostschutzmittel oder Kühlmittel darf nicht getrunken werden. Bei Verschlucken kein Erbrechen herbeiführen. Wenden Sie sich in diesem Fall unverzüglich an ein Giftinformationszentrum oder einen Arzt. Vermeiden Sie das Einatmen von Dunst oder heißen Dämpfen; bei Einatmen begeben Sie sich an die frische Luft. Falls Kühlmittel in die Augen gelangt, gründlich mit Wasser spülen und sich in ärztliche Behandlung begeben. Nach der Handhabung gründlich waschen. Außer Reichweite von Kindern und Tieren aufbewahren.

HINWEIS

Verschüttetes Kühlmittel kann lackierte Oberflächen des Motorrads beschädigen.

Achten Sie beim Füllen des Kühlers darauf, keine Flüssigkeit zu verschütten. Wischen Sie verschüttetes Kühlmittel sofort auf.

MOTORKÜHLMITTEL

Kühlmittel dient neben seiner Hauptfunktion auch als Rostschutz, zur Schmierung der Wasserpumpe sowie als Frostschutzmittel. Deshalb sollte stets Kühlmittel verwendet werden, auch wenn die Lufttemperatur in Ihrem Gebiet nicht bis zum Gefrierpunkt absinkt.

SUZUKI SUPER LONG LIFE COOLANT (Blau)

„SUZUKI SUPER LONG LIFE COOLANT“ ist im richtigen Verhältnis vorgemischt. Füllen Sie nur „SUZUKI SUPER LONG LIFE COOLANT“ nach, wenn der Kühlmittelstand sinkt. Beim Kühlmittelwechsel mit „SUZUKI SUPER LONG LIFE COOLANT“ ist Verdünnen nicht erforderlich.

SUZUKI LONG LIFE COOLANT (Grün)

Wasser zum Mischen

Verwenden Sie nur destilliertes Wasser. Undestilliertes Wasser kann Korrosion verursachen und den Aluminiumkühler verstopfen.

Erforderliche Menge Wasser/ Kühlmittel

Gesamtvolumen: 1950 ml

50 %	Wasser	975 ml
	Kühlmittel	975 ml

ZUR BEACHTUNG: Diese 50%-Mischung schützt das Kühlsystem bis zu einer Temperatur von $-31\text{ }^{\circ}\text{C}$ vor dem Einfrieren. Falls das Motorrad noch tieferen Temperaturen als $-31\text{ }^{\circ}\text{C}$ ausgesetzt wird, sollte der Kühlmittelanteil auf 55 % ($-40\text{ }^{\circ}\text{C}$) bzw. 60 % ($-55\text{ }^{\circ}\text{C}$) erhöht werden. Der Kühlmittelanteil soll 60 % nicht überschreiten.



EINFAHREN UND PRÜFUNG VOR FAHRTANTRITT

EMPFOHLENE MAXIMALE MOTORDREHZAHL	4-2
VARIIEREN SIE DIE MOTORDREHZAHL	4-2
EINFAHREN NEUER REIFEN	4-2
VERMEIDEN SIE KONSTANT NIEDRIGE DREHZAHLN	4-2
HALTEN SIE DEN ERSTEN UND WICHTIGSTEN KUNDENDIENST EIN	4-3
PRÜFUNG VOR FAHRTANTRITT	4-3

EINFAHREN UND PRÜFUNG VOR FAHRTANTRITT

In den vorangehenden Kapiteln wurde bereits erwähnt, dass richtiges Einfahren für das Erreichen der maximalen Lebensdauer und Leistung Ihrer neuen Suzuki von ausschlaggebender Bedeutung ist. Im Folgenden werden Richtlinien für richtiges Einfahren gegeben.

EMPFOHLENE MAXIMALE MOTORDREHZAHL

Diese Tabelle zeigt die empfohlenen maximalen Motordrehzahlen während der Einfahrzeit.

Erste	800 km	Weniger als 5000 U/min
Bis zu	1600 km	Weniger als 7500 U/min
Nach	1600 km	Weniger als 10 000 U/min

VARIIEREN SIE DIE MOTORDREHZAHL

Die Maschine sollte mit wechselnden Motordrehzahlen, nicht lange Zeit mit derselben Drehzahl gefahren werden. Hierdurch werden wechselnde Spannungen in den Bestandteilen des Motors erzeugt und wieder entlastet, wodurch die Teile wieder abkühlen können. Dadurch passen sich die Oberflächen ineinandergreifender oder sich berührender Teile aneinander an. Die Bauteile des Motors müssen in der Einfahrzeit einer gewissen Belastung ausgesetzt werden, um diesen Anpassungsprozess zu gewährleisten. Eine zu starke Belastung muss jedoch unter allen Umständen vermieden werden.

EINFAHREN NEUER REIFEN

Neue Reifen müssen wie der Motor richtig eingefahren werden, um optimale Leistungen zu erzielen. Arbeiten Sie die Aufstandsfläche ein, indem Sie Ihre Kurvenneigungswinkel während der ersten 160 km allmählich steigern, bevor Sie volle Schräglagen angehen. Während der ersten 160 km sollten Sie heftiges Beschleunigen, steile Kurvenfahrten und heftiges Bremsen vermeiden.

WARNUNG

Wenn die Reifen nicht eingefahren werden, können die Reifen rutschen und die Kontrolle über das Motorrad kann verloren gehen.

Fahren Sie mit neuen Reifen besonders vorsichtig. Fahren Sie die Reifen wie in diesem Abschnitt beschrieben richtig ein. Meiden Sie heftiges Beschleunigen, steile Kurvenfahrten und heftiges Bremsen während der ersten 160 km.

VERMEIDEN SIE KONSTANT NIEDRIGE DREHZAHL

Wenn der Motor mit konstant niedrigen Drehzahlen (niedriger Belastung) betrieben wird, können die Teile verglasten, anstatt sich richtig einzuspielen. Beschleunigen Sie den Motor zügig in allen Gängen, ohne jedoch die empfohlene Maximaldrehzahl zu überschreiten. Fahren Sie während der ersten 1600 km aber nie mit Vollgas.

HALTEN SIE DEN ERSTEN UND WICHTIGSTEN KUNDENDIENST EIN

Der erste Kundendienst (bei 1000 km) ist der wichtigste überhaupt. Nach der Einfahrzeit haben sich alle Bauteile des Motors aneinander angepasst und sitzen richtig. Beim ersten Kundendienst werden alle Einstellungen angepasst, Befestigungsteile nachgezogen und ein Ölwechsel durchgeführt. Pünktliche Durchführung dieses Kundendienstes gewährleistet maximale Lebensdauer und optimale Leistung des Motors.

ZUR BEACHTUNG: Der Kundendienst bei 1000 km ist gemäß Beschreibung im Abschnitt INSPEKTION UND WARTUNG dieses Fahrerhandbuchs vorzunehmen. Achten Sie insbesondere auf die Anmerkungen unter VORSICHT und WARNUNG in diesem Abschnitt.

PRÜFUNG VOR FAHRTANTRITT

WARNUNG

Das Unterlassen einer Prüfung des Motorrads vor der Fahrt und einer korrekten Wartung des Fahrzeugs vergrößert die Wahrscheinlichkeit eines Unfalls oder einer Beschädigung der Ausrüstung.

Inspizieren Sie Ihr Motorrad vor jeder Fahrt. Vergewissern Sie sich, dass sich das Fahrzeug in einem sicheren Betriebszustand befindet. Siehe Abschnitt INSPEKTION UND WARTUNG in diesem Fahrerhandbuch.

WARNUNG

Sie können die Kontrolle über Ihr Motorrad verlieren, wenn falsche Reifen montiert sind oder die Reifendrucke vorn und hinten nicht stimmen oder ungleichmäßig sind. Hierdurch erhöht sich die Unfallgefahr.

Verwenden Sie stets Reifen der in diesem Fahrerhandbuch vorgeschriebenen Größen und Typen. Fahren Sie stets mit korrektem Reifendruck, wie im Abschnitt INSPEKTION UND WARTUNG beschrieben.

Prüfen Sie vor jeder Fahrt stets die folgenden Punkte. Unterschätzen Sie nie die Bedeutung dieser Kontrollen. Führen Sie alle Prüfungen durch, bevor Sie mit Ihrem Motorrad losfahren.

WARNUNG

Das Prüfen von Wartungspunkten bei laufendem Motor kann gefährlich sein. Sie könnten sich schwer verletzen, wenn Sie mit Händen oder Kleidung in bewegliche Motorteile geraten.

Außer zum Kontrollieren der Leuchten, des Motorstoppschalters und der Gasbetätigung ist der Motor stets abzustellen, bevor Wartungsarbeiten durchgeführt werden.

ZUR BEACHTUNG: Überprüfen Sie die Schalterfunktion vor Fahrtrtritt, wenn die Umgebungstemperatur unter Null liegt.

PRÜFPUNKT	ÜBERPRÜFEN AUF:
Lenkung	<ul style="list-style-type: none"> • Leichtgängigkeit • Keine Behinderung der Bewegung • Kein Spiel und keine Lockerheit
Gas (☞ 6-28)	<ul style="list-style-type: none"> • Richtiges Gaszugspiel • Reibungsarme Bewegung, der Gasdrehgriff kehrt selbständig in die Standgasstellung zurück
Kupplung (☞ 6-35)	<ul style="list-style-type: none"> • Richtiges Hebelspiel • Ruckfreies und progressives Einkuppeln

Bremsen (☞ 2-32, 2-37, 6-35)	<ul style="list-style-type: none"> • Korrekte Funktion des Bremspedals und Bremshebels • Flüssigkeitsstand im Ausgleichsbehälter über der „LOWER“ (niedrig)-Linie • Richtiges Spiel des Bremspedals und Bremshebels • Keine „Schwammigkeit“ • Kein Flüssigkeitsaustritt • Bremsbeläge nicht bis an die Verschleißgrenze abgenutzt
Federung/ Dämpfung (☞ 2-39)	Gleichmäßige Bewegung
Kraftstoff (☞ 2-20)	Ausreichend Kraftstoff für die geplante Fahrstrecke
Antriebskette (☞ 6-31)	<ul style="list-style-type: none"> • Richtige Kettenspannung bzw. korrekter Durchhang • Angemessene Schmierung • Keine übermäßige Abnutzung oder Beschädigung
Reifen (☞ 6-41)	<ul style="list-style-type: none"> • Richtiger Fülldruck • Ausreichende Profiltiefe • Keine Risse oder Einschnitte
Motoröl (☞ 6-22)	Richtiger Füllstand
Kühlsystem (☞ 6-29)	<ul style="list-style-type: none"> • Richtiger Kühlmittelstand • Kein Auslaufen von Kühlmittel
Beleuchtung (☞ 2-7, 2-10, 2-26)	Korrekte Funktion aller Leuchten und Anzeigen
Signalhorn (☞ 2-27)	Korrekte Funktion
Motorstoppschalter (☞ 2-31)	Korrekte Funktion
Seitenständer/ Zündkreisverriegelungssystem (☞ 6-45)	Korrekte Funktion
Windschild (☞ 2-41, 8-6)	Gute Sicht
Speichenräder (V-Strom 650XT) (☞ 6-44, 6-45)	<ul style="list-style-type: none"> • Speichenspannung • Auf Beschädigung überprüfen

FAHRTIPPS

STARTEN DES MOTORS	5-2
ANFAHREN	5-4
VERWENDUNG DES GETRIEBES	5-5
BERGFAHRTEN	5-6
ANHALTEN UND PARKEN	5-7

STARTEN DES MOTORS

Prüfen Sie vor dem Starten des Motors Folgendes:

1. Das Getriebe befindet sich im Leerlauf.
2. Motorstoppschalter steht auf „0“.

ZUR BEACHTUNG: Dieses Motorrad ist mit einem Verriegelungssystem für Zünd- und Startkreis ausgestattet.

Der Motor kann nur gestartet werden, wenn:

- das Getriebe im Leerlauf ist, oder
- ein Gang eingelegt ist, der Seitenständer ganz hochgeklappt wurde und die Kupplung gezogen ist.

3. Halten Sie das Gas ganz geschlossen und drücken Sie den Elektrostarterschalter.

ZUR BEACHTUNG: Wenn sich der Motor nicht ohne Weiteres starten lässt, drehen Sie das Gas 1/8 auf und drücken Sie den Elektrostarterschalter.

ZUR BEACHTUNG: Wenn das Motorrad umkippt, schaltet die Kraftstoffversorgung den Motor ab. Schalten Sie den Zündschalter aus, bevor Sie den Motor wieder starten.

HINWEIS

Wenn die Leerlauf-Anzeigelampe und die Ganganzeige nicht richtig anzeigen, kann durch Starten des Motors ein schwerer Motorschaden verursacht werden.

Überprüfen Sie die folgenden Punkte, bevor Sie den Motor starten:

- Wenn die Leerlauf-Anzeigelampe aufleuchtet, muss die Ganganzeige „N“ (Leerlauf) anzeigen.
- Wenn die Leerlauf-Anzeigelampe erlischt, muss die Ganganzeige entweder „1“, „2“, „3“, „4“, „5“ oder „6“ anzeigen.
- Wenn die Leerlauf-Anzeigelampe und die Ganganzeige nicht richtig funktionieren, wenden Sie sich an Ihren Suzuki-Händler.

⚠️ WARNUNG

Abgas enthält Kohlenmonoxid, ein gefährliches Gas, das wegen seiner Farb- und Geruchlosigkeit schwer erkennbar ist. Das Einatmen von Kohlenmonoxid kann zum Tod oder zu schweren Gesundheitsschäden führen.

Starten und betreiben Sie den Motor nie in geschlossenen oder schlecht belüfteten Räumen.

HINWEIS

Wenn nach Starten des Motors bei leuchtender Öldruck-Anzeigeleuchte Gas gegeben oder das Motorrad gefahren wird, kann der Motor Schaden nehmen.

Vergewissern Sie sich, dass die Öldruck-Anzeigeleuchte erloschen ist, bevor Sie Gas geben oder das Motorrad fahren.

HINWEIS

Wenn der Motor über einen längeren Zeitraum läuft oder das Gas aufgedreht gehalten wird, ohne dass gefahren wird, beispielsweise um die Batterie zu laden usw., kann der Motor überhitzen. Eine Überhitzung kann Teile des Motors oder des Motorrads beschädigen und zu einer Verfärbung des Auspuffrohrs führen.

Stellen Sie den Motor ab, wenn Sie nicht beabsichtigen, in Kürze anzufahren.

Suzuki Easy Start System

Mit dem Suzuki Easy Start System genügt zum Starten des Motors ein einziger Druck auf den Elektrostarterschalter. Wenn sich das Getriebe im Leerlauf befindet, kann der Motor ohne Ziehen des Kupplungshebels gestartet werden. Wenn sich das Getriebe nicht im Leerlauf befindet, muss zum Starten des Motors der Kupplungshebel gezogen werden.

ZUR BEACHTUNG:

- *Nachdem der Elektrostarterschalter gedrückt worden ist, läuft der Anlassermotor auch nach dem Loslassen des Schalters einige Sekunden lang. Der Anlassermotor stoppt automatisch nach einigen Sekunden oder wenn der Motor anspringt.*
- *Abhängig vom Batteriezustand kann es sein, dass sich der Motor mit dem Suzuki Easy Start System nicht leicht starten lässt. Wenn der Motor schlecht anspringt, ziehen Sie den Kupplungshebel und drücken Sie weiterhin den Elektrostarterschalter, um den Motor anzulassen. Wenn der Motor nicht anspringt, hat die Batterie wahrscheinlich nicht genügend Spannung. In diesem Fall laden Sie die Batterie auf oder tauschen Sie sie aus.*

WARNUNG

Beim Fahren mit überhöhter Geschwindigkeit können Sie die Kontrolle über das Motorrad verlieren und einen Unfall verursachen.

Passen Sie Ihre Fahrgeschwindigkeit dem Gelände, den Sichtverhältnissen, den Betriebsbedingungen, Ihrem Können und Ihrer Erfahrung an.

WARNUNG

Wenn man auch nur eine Hand oder einen Fuß vom Motorrad nimmt, kann dies die Kontrollierbarkeit des Fahrzeugs beeinträchtigen. Sie können das Gleichgewicht verlieren und vom Motorrad fallen. Wenn Sie einen Fuß von der Fußraste nehmen, können Sie mit Ihrem Fuß oder Bein mit dem Hinterrad in Berührung kommen. Hierdurch können Sie sich verletzen oder einen Unfall verursachen.

Lassen Sie während der Fahrt stets beide Hände am Lenker und beide Füße auf den Fußrasten.

WARNUNG

Plötzliche Seitenwinde beim Vorbeifahren von größeren Fahrzeugen, an Tunnelausgängen oder in bergigem Gelände können zu einem Verlust der Kontrolle über das Motorrad führen.

Reduzieren Sie Ihre Geschwindigkeit und kalkulieren Sie plötzliche Seitenwinde ein.

Nachdem Sie den Seitenständer ganz eingeklappt haben, ziehen Sie den Kupplungshebel und warten Sie kurz. Legen Sie den ersten Gang ein, indem Sie den Schalthebel nach unten drücken. Drehen Sie den Gasdrehgriff auf sich zu und lassen Sie den Kupplungshebel gleichzeitig langsam und behutsam los. Mit dem Einkuppeln beginnt sich das Motorrad vorwärts zu bewegen. Um in den nächsthöheren Gang zu schalten, beschleunigen Sie dosiert, dann nehmen Sie das Gas weg und ziehen Sie gleichzeitig den Kupplungshebel. Drücken Sie den Schalthebel nach oben, um den nächsthöheren Gang einzulegen, lassen Sie den Kupplungshebel los und drehen Sie das Gas wieder auf. Schalten Sie auf dieselbe Weise auf die höheren Gänge, bis der höchste Gang eingelegt ist.

ZUR BEACHTUNG: Dieses Motorrad ist mit einer Seitenständer-/Zündkreisverriegelungsschaltung ausgestattet. Wenn Sie bei ausgeklapptem Seitenständer einen Gang einlegen, stoppt der Motor.

VERWENDUNG DES GETRIEBES

Das Getriebe sorgt für einen reibungslosen Lauf des Motors in seinen normalen Geschwindigkeitsbereichen. Die Gangabstufung wurde sorgfältig auf die Motoreigenschaften abgestimmt. Der Fahrer sollte stets den für die jeweiligen Bedingungen geeignetsten Gang wählen. Lassen Sie zum Regeln der Fahrgeschwindigkeit nie die Kupplung schleifen, sondern schalten Sie stets herunter, damit der Motor in seinem normalen Drehzahlbereich arbeiten kann.

(Kanada)

Die nachstehende Tabelle zeigt den ungefähren Geschwindigkeitsbereich für jeden Gang.

Hochschalten

Ganganzeige	km/h
1. → 2.	27
2. → 3.	45
3. → 4.	58
4. → 5.	71
5. → 6.	83

Herunterschalten

Ganganzeige	km/h
6. → 5.	71
5. → 4.	58
4. → 3.	45
3. → 2.	27
2. → 1.	15

Rücken Sie die Kupplung aus, wenn die Fahrgeschwindigkeit unter 15 km/h absinkt.

WARNUNG

Wird bei zu hoher Motordrehzahl heruntergeschaltet, kann Folgendes geschehen:

- Rutschen des Hinterrads und Traktionsverlust aufgrund der Wirkung der Motorbremse, dies kann zu einem Unfall führen; oder
- Überdrehen des Motors im niedrigeren Gang, was einen Motorschaden nach sich ziehen kann.

Reduzieren Sie die Drehzahl vor dem Herunterschalten.

WARNUNG

Durch das Herunterschalten in Schräglage kann das Hinterrad wegrutschen und die Kontrolle über das Fahrzeug verloren gehen.

Reduzieren Sie die Drehzahl und schalten Sie bereits herunter, bevor Sie in eine Kurve gehen.

HINWEIS

Durch Hochdrehen des Motors in den roten Bereich können schwere Motorschäden verursacht werden.

Drehen Sie den Motor in keinem Gang in den roten Bereich.

HINWEIS

Durch falsches Schalten kann das Getriebe beschädigt werden.

- Stellen Sie den Fuß nicht auf dem Schalthebel ab.
- Üben Sie beim Schalten von Gängen keine übermäßige Kraft aus.

BERGFAHRTEN

- An Steigungen kann das Motorrad langsamer werden und zu wenig Leistung entfalten. In diesem Fall sollten Sie herunterschalten, sodass der Motor in seinem optimalen Drehzahlbereich arbeiten kann. Der Gangwechsel sollte zügig erfolgen, damit das Motorrad nicht an Fahrt verliert.
- Verwenden Sie bei der Abwärtsfahrt an einem langen, steilen Gefälle die Motorbremse, um die Bremsen zu entlasten. Schalten Sie dazu in einen niedrigeren Gang herunter. Durch fortgesetzte Betätigung der Bremsen können diese überhitzen und an Wirkung verlieren.
- Achten Sie jedoch bei Bergabfahrten darauf, den Motor nicht zu überdrehen.

ANHALTEN UND PARKEN

Antiblockiersystem (ABS)

Dieses Modell ist mit einem Antiblockiersystem (ABS) ausgestattet. Dadurch wird verhindert, dass die Räder bei hartem Bremsen bzw. beim Bremsen auf rutschigen Oberflächen während der Geradeausfahrt blockieren.

Das ABS greift ein, sobald es erkennt, dass die Räder blockieren. Während das ABS aktiv ist, spüren Sie eventuell ein leichtes Pulsieren des Bremshebels und/oder des Bremspedals.

Das ABS verhindert das Blockieren der Räder. Trotzdem müssen Sie beim Bremsen in Kurven vorsichtig sein. Starkes Bremsen in einer Kurve kann auch bei einem mit ABS ausgestatteten Motorrad zum Rutschen des Rads und zum Verlust der Kontrolle über das Fahrzeug führen. ABS bedeutet nicht, dass Sie unnötige Risiken eingehen können. Das ABS kann Fehlentscheidungen, falsche Bremstechnik oder zu schnelles Fahren auf schlechten Straßen oder bei ungünstigen Wetterbedingungen nicht ausgleichen.

Fahren Sie jederzeit umsichtig und aufmerksam.

Auf normal befestigten Straßen können erfahrene Motorradfahrer mit einer konventionellen Bremsanlage etwas kürzere Bremswege erzielen als mit ABS.

ZUR BEACHTUNG: In gewissen Fällen kann ein Motorrad mit ABS auf lockeren und unebenen Fahrbahnen längere Bremswege benötigen als ein gleichwertiges Motorrad ohne ABS.

WARNUNG

Unerfahrene Fahrer neigen dazu, die Vorderradbremse nicht effektiv genug einzusetzen. Dies kann zu einem verlängerten Bremsweg und zu einer Kollision führen. Wird nur die Vorderrad- oder nur die Hinterradbremse betätigt, kann das Motorrad ins Rutschen geraten und die Kontrolle über das Fahrzeug kann verloren gehen.

Betätigen Sie die Bremsen gleichmäßig und gleichzeitig.

WARNUNG

Bremsen in Kurven kann gefährlich sein, egal ob Ihr Motorrad mit ABS ausgestattet ist oder nicht. Das ABS kann ein seitliches Wegrutschen der Räder und einen Verlust der Kontrolle über das Motorrad bei starkem Bremsen in einer Kurve nicht verhindern.

Bremsen Sie auf der Geraden vor der Kurve ausreichend ab und bremsen Sie in der Kurve nur dosiert.

WARNUNG

Auch bei einem Motorrad mit ABS kommt es auf eine richtige Einschätzung der Fahrverhältnisse an, da anderenfalls gefährliche Situationen entstehen können. Das ABS kann schlechte Straßenverhältnisse, Fehlentscheidungen und eine falsche Bremstechnik nicht ausgleichen.

Bedenken Sie, dass das ABS Fehlentscheidungen, eine falsche Bremstechnik sowie zu schnelles Fahren auf schlechten Straßen oder bei ungünstigen Wetterbedingungen nicht ausgleichen kann. Fahren Sie stets umsichtig und niemals schneller, als die Bedingungen dies sicher zulassen.

Funktionsweise des ABS

Das ABS steuert den Bremsdruck elektronisch. Ein Computer überwacht die Raddrehzahl. Wenn der Computer erkennt, dass ein abgebremstes Rad plötzlich verlangsamt, interpretiert er dies als Rutschgefahr und reduziert den Bremsdruck, um zu verhindern, dass das betroffene Rad blockiert. Das ABS arbeitet automatisch. Daher benötigen Sie keine besondere Bremstechnik. Betätigen Sie einfach die Vorder- und Hinterradbremse so stark, wie die Fahrsituation dies erfordert, ohne zu pumpen. Ein Pulsieren des Bremshebels/Bremspedals während des ABS-Betriebs ist normal.

Andere als die zugelassenen Reifen können sich auf die Raddrehzahl auswirken und die Computersteuerung stören.

Das ABS funktioniert nicht bei sehr niedrigen Geschwindigkeiten von weniger als 5 km/h und steht bei entladener Batterie nicht zur Verfügung.

Anhalten und Parken

1. Drehen Sie den Gasdrehgriff von sich weg, um das Gas ganz zuzudrehen.
2. Betätigen Sie die Vorder- und Hinterradbremse gleichmäßig und gleichzeitig.
3. Schalten Sie beim Verlangsamten durch alle Gänge herunter.
4. Kurz bevor das Motorrad zum Stehen kommt, ziehen Sie die Kupplung komplett an den Griff (Auskuppeln) und schalten in den Leerlauf. An der leuchtenden Leerlauf-Anzeigeleuchte können Sie erkennen, ob sich das Getriebe tatsächlich im Leerlauf befindet.

WARNUNG

Plötzliches Bremsen oder plötzliches Herunterschalten kann die Fahrstabilität beeinträchtigen und zu einem seitlichen Ausrutschen und Umkippen führen.

Vermeiden Sie unnötiges plötzliches Bremsen und ruckartiges Herunterschalten. Es ist äußerste Vorsicht geboten, wenn Sie auf rutschigen oder schlecht instandgehaltenen Straßen fahren und dabei das Motorrad zur Seite neigen.

WARNUNG

Unerfahrene Fahrer neigen dazu, die Vorderradbremse nicht effektiv genug einzusetzen. Dies kann zu einem verlängerten Bremsweg und zu einer Kollision führen. Wird nur die Vorderrad- oder nur die Hinterradbremse betätigt, kann das Motorrad ins Rutschen geraten und die Kontrolle über das Fahrzeug kann verloren gehen.

Betätigen Sie die Bremsen gleichmäßig und gleichzeitig.

WARNUNG

Starkes Bremsen in einer Kurve kann ein Wegrutschen der Räder und Verlust der Kontrolle verursachen.

Bremsen Sie bereits vor der Kurve.

WARNUNG

Durch fortgesetzte Betätigung der Bremsen über einen längeren Zeitraum können diese überhitzen und an Wirkung verlieren, was zu einem Unfall führen kann.

Verlangsamen Sie ausreichend, bevor Sie sich einem Gefälle nähern.

WARNUNG

Starkes Bremsen auf nassen, losen, sehr unebenen oder anderen rutschigen Oberflächen kann ein Wegrutschen der Räder und Verlust der Kontrolle verursachen.

Bremsen Sie auf rutschigen oder unregelmäßigen Oberflächen sehr dosiert.

WARNUNG

Zu dichtes Auffahren auf ein anderes Fahrzeug kann zu einer Kollision führen. Mit zunehmender Fahrgeschwindigkeit verlängert sich der Bremsweg progressiv.

Halten Sie zu vorausfahrenden Fahrzeugen stets einen ausreichenden Sicherheitsabstand ein.

HINWEIS

Wenn das Motorrad an einer Steigung mit Gas und Kupplung im Stand gehalten wird, kann die Kupplung beschädigt werden.

Verwenden Sie zum Anhalten an einer Steigung die Bremsen.

5. Stellen Sie das Motorrad auf einem festen, ebenen Untergrund ab, sodass es nicht umfallen kann.

VORSICHT

Ein heißer Auspufftopf kann schwere Verbrennungen verursachen. Auch nach Ausschalten des Motors ist der Auspufftopf noch einige Zeit lang so heiß, dass man sich daran verbrennen kann.

Parken Sie Ihr Motorrad so, dass eine Berührung des Auspufftopfs durch Passanten oder Kinder unwahrscheinlich ist.

ZUR BEACHTUNG: Wenn das Motorrad an einer Steigung auf dem Seitenständer abgestellt werden soll, muss das Vorderrad bergauf weisen, damit das Fahrzeug nicht nach vorn vom Seitenständer abrollen kann. Zusätzlich können Sie den 1. Gang einlegen, um ein Herunterrollen vom Seitenständer zu verhindern. Bevor Sie den Motor starten, schalten Sie das Getriebe wieder in den Leerlauf.

6. Stellen Sie den Zündschlüssel auf „OFF“.
7. Schlagen Sie den Lenker ganz nach links ein, und schließen Sie zur Diebstahlverhinderung das Lenkschloss ab.
8. Ziehen Sie den Zündschlüssel ab.

ZUR BEACHTUNG: Wenn eine optionale Diebstahlsicherung angebracht ist, wie etwa ein Bügelschloss, ein Bremsscheibenschloss oder eine Kette, dann vergessen Sie nicht, diese zu entfernen, bevor Sie das Motorrad bewegen.

INSPEKTION UND WARTUNG

WARTUNGSPLAN	6-2
WERKZEUGE	6-6
HOCHKLAPPEN DES KRAFTSTOFFTANKS	6-6
ABNEHMEN DES KRAFTSTOFFTANKS	6-9
SCHMIERSTELLEN	6-9
BATTERIE	6-10
LUFTFILTEREINSATZ	6-13
ZÜNDKERZEN	6-16
KRAFTSTOFFSCHLAUCH	6-22
MOTORÖL	6-22
MOTORLEERLAUFDREHZAHL-KONTROLLE	6-28
GASZUGSPIEL	6-28
KÜHLMITTEL	6-29
ANTRIEBSKETTE	6-31
KUPPLUNG	6-35
BREMSEN	6-35
REIFEN	6-41
SPEICHENRÄDER (V-Strom 650XT)	6-44
SEITENSTÄNDER-/ZÜNDKREISVERRIEGELUNGSSYSTEM	6-45
AUSBAU DES VORDERRADS	6-46
AUSBAU DES HINTERRADS	6-49
AUSWECHSELN VON GLÜHLAMPEN	6-51
SICHERUNGEN	6-57
VORDERRADBREMSEBELEINSTELLUNG	6-60
KUPPLUNGSEBELEINSTELLUNG	6-60
KATALYSATOR	6-61
DIAGNOSESTECKER	6-62

INSPEKTION UND WARTUNG

WARTUNGSPLAN

In der Wartungstabelle werden die Intervalle zwischen regelmäßig vorzunehmenden Wartungsarbeiten in Kilometern, Meilen und Monaten angegeben. Nach Ablauf jedes Intervalls müssen die entsprechenden Inspektionen, Prüfungen, Schmier- sowie andere Wartungsarbeiten wie angegeben vorgenommen werden. Wenn Sie Ihr Motorrad unter harten Bedingungen, z. B. häufig unter Voll- last oder in staubiger Umgebung fahren, sollten einige Wartungsarbeiten in kürzeren Abständen durchgeführt werden, um einen zuverlässigen Fahrzeugbetrieb sicherzustellen. Halten Sie sich an die Empfehlungen des Wartungsabschnitts. Ihr Suzuki-Händler hilft Ihnen bei Fragen zur Wartung gern weiter. Bauteile der Lenkung, Federung und Räder sind besonders wichtig und müssen daher besonders gründlich gewartet werden. Die beste Garantie für Ihre Fahr- sicherheit ist es, diese Teile von Ihrem Suzuki-Vertragshändler oder von qualifiziertem Fachpersonal überprü- fen und warten zu lassen.

WARNUNG

Nichteinhaltung fälliger Wartungs- arbeiten bzw. falsche Durchfüh- rung von Wartungsarbeiten kann zu einem Unfall führen.

Halten Sie Ihr Motorrad stets in gutem Zustand. Lassen Sie die mit einem Sternchen (*) markierten Wartungsarbeiten von Ihrem Suzuki-Händler oder qualifizier- tem Fachpersonal ausführen. Nicht mit einem Sternchen mar- kierte Wartungsarbeiten können Sie gemäß Anleitung in diesem Abschnitt selbst ausführen. Vor- aussetzung dafür ist eine gewisse technische Erfahrung. Wenn Sie sich bei bestimmten Arbeiten nicht sicher sind, überlassen Sie diese Ihrem Suzuki-Händler.

WARNUNG

Abgas enthält Kohlenmonoxid, ein gefährliches Gas, das wegen sei- ner Farb- und Geruchlosigkeit schwer erkennbar ist. Das Einat- men von Kohlenmonoxid kann zum Tod oder zu schweren Gesundheitsschäden führen.

Starten und betreiben Sie den Motor nie in geschlossenen oder schlecht belüfteten Räumen.

HINWEIS

Elektrische Teile können durch Kurzschlüsse beschädigt werden, wenn sie bei auf „ON“ (Ein) stehendem Zündschalter gewartet werden.

Schalten Sie vor Wartungsarbeiten am Stromkreislauf die Zündung aus, um Schäden durch Kurzschlüsse zu vermeiden.

HINWEIS

Minderwertige Ersatzteile können schnelleren Verschleiß verursachen und die Lebensdauer Ihres Motorrads verkürzen.

Verwenden Sie als Ersatzteile für Ihr Fahrzeug nur Suzuki-Originalteile oder gleichwertige Produkte.

ZUR BEACHTUNG: Die WARTUNGSTABELLE gibt die Mindestanforderungen für Wartungsarbeiten an. Wenn Sie Ihr Motorrad unter harten Bedingungen, z. B. häufig unter Vollast oder in staubiger Umgebung fahren, sollten einige Wartungsarbeiten in kürzeren Abständen durchgeführt werden. Bei Fragen zu den Wartungsintervallen wenden Sie sich bitte an Ihren Suzuki-Händler oder qualifiziertes Fachpersonal.

WARTUNGSTABELLE

Intervall: Das Intervall sollte nach der Anzahl der Monate oder nach dem Kilometerstand bestimmt werden, je nachdem, was zuerst eintrifft.

Bauteil	Intervall	2	12	24	36	48
	Monate km	1000	6000	12 000	18 000	24 000
Luftfiltereinsatz (☞ 6-13)		–	I	I	W	I
* Schrauben des Auspuffrohrs und -topfs		N	–	N	–	N
* Ventilspiel		Alle 24 000 km überprüfen				
Zündkerzen (☞ 6-16)		–	I	W	I	W
Kraftstoffschlauch (☞ 6-22)		–	I	I	I	I
		*Alle 4 Jahre wechseln (außer Kanada)				
* Kraftstoffdampf-Rückhaltesystem (wo zutreffend)		–	–	I	–	I
Motoröl (☞ 6-22)		W	W	W	W	W
Motorölfilter (☞ 6-22)		W	–	–	W	–
Gaszugspiel (☞ 6-28)		I	I	I	I	I
* PAIR-(Luftversorgung)-System (falls vorhanden)		–	–	I	–	I
* Drosselklappensynchronisierung		–	–	I	–	I
* Motorkühlmittel (☞ 6-29)	„SUZUKI SUPER LONG LIFE COOLANT“ (Blau)	Alle 4 Jahre oder 48 000 km wechseln				
	„SUZUKI LONG LIFE COOLANT“ (Grün) oder ein anderes Motorkühlmittel als „SUZUKI SUPER LONG LIFE COOLANT“ (Blau)	–	–	W	–	W
Kühlerschlauch (☞ 6-30)		–	I	I	I	I
Kupplungszugspiel (☞ 6-35)		–	I	I	I	I
Antriebskette (☞ 6-31)		I	I	I	I	I
		Reinigen und schmieren, alle 1000 km				
* Bremsen (☞ 6-35)		I	I	I	I	I
Bremsenschlauch (☞ 6-36)		–	I	I	I	I
		*Alle 4 Jahre wechseln				
Bremsflüssigkeit (☞ 6-36)		–	I	I	I	I
		*Alle 2 Jahre wechseln				
Reifen (☞ 6-41)		–	I	I	I	I
* Lenkung		I	–	I	–	I
* Teleskopgabel		–	–	I	–	I
* Hinterradaufhängung (☞ 2-39)		–	–	I	–	I
* Schrauben und Muttern des Fahrgestells		N	N	N	N	N
Schmierung		Alle 1000 km schmieren				
* Speichenrad		Ziehen Sie die Speichen bei Erreichen der ersten 1000 km und danach alle 6000 km nach.				

ZUR BEACHTUNG: I = Inspizieren und reinigen, einstellen, wechseln oder schmieren, je nach Bedarf; W = Wechseln; N = Nachziehen

Für Länder in Europa und Ozeanien

Bauteil	Intervall	2	12	24	36	48
	Monate km	1000	12 000	24 000	36 000	48 000
Luftfiltereinsatz (☞ 6-13)		–	I	I	W	I
* Schrauben des Auspuffrohrs und -topfs		N	N	N	N	N
* Ventilspiel		Alle 24 000 km überprüfen				
Zündkerzen (☞ 6-16)		–	W	W	W	W
Kraftstoffschlauch (☞ 6-22)		–	I	I	I	I
		*Alle 4 Jahre wechseln				
* Kraftstoffdampf-Rückhaltesystem (wo zutreffend)		–	–	I	–	I
Motoröl (☞ 6-22)		W	W	W	W	W
Motorölfilter (☞ 6-22)		W	–	W	–	W
Gaszugspiel (☞ 6-28)		I	I	I	I	I
* PAIR-(Luftversorgung)-System (falls vorhanden)		–	–	I	–	I
* Drosselklappensynchronisierung		–	I	I	I	I
* Motorkühlmittel (☞ 6-29)	„SUZUKI SUPER LONG LIFE COOLANT“ (Blau)	–	–	–	–	W
	„SUZUKI LONG LIFE COOLANT“ (Grün) oder ein anderes Motorkühlmittel als „SUZUKI SUPER LONG LIFE COOLANT“ (Blau)	–	–	W	–	W
Kühlerschlauch (☞ 6-30)		–	I	I	I	I
Kupplungszugspiel (☞ 6-35)		–	I	I	I	I
Antriebskette (☞ 6-31)		I	I	I	I	I
		Reinigen und schmieren, alle 1000 km				
* Bremsen (☞ 6-35)		I	I	I	I	I
Bremsenschlauch (☞ 6-36)		–	I	I	I	I
		*Alle 4 Jahre wechseln				
Bremsflüssigkeit (☞ 6-36)		Jedes Jahr oder alle 6000 km überprüfen				
		*Alle 2 Jahre wechseln				
Reifen (☞ 6-41)		–	I	I	I	I
* Lenkung		I	I	I	I	I
* Teleskopgabel		–	I	I	I	I
* Hinterradaufhängung (☞ 2-39)		–	I	I	I	I
* Schrauben und Muttern des Fahrgestells		N	N	N	N	N
Schmierung		Alle 1000 km schmieren				
* Speichenrad		Ziehen Sie die Speichen bei Erreichen der ersten 1000 km und danach alle 6000 km nach.				

ZUR BEACHTUNG: I = Inspizieren und reinigen, einstellen, wechseln oder schmieren, je nach Bedarf; W = Wechseln; N = Nachziehen

WERKZEUGE

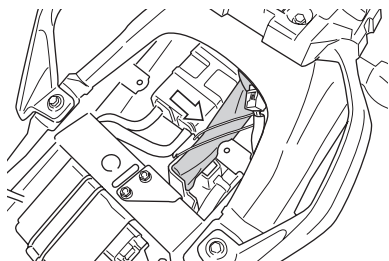

(UK, EU)

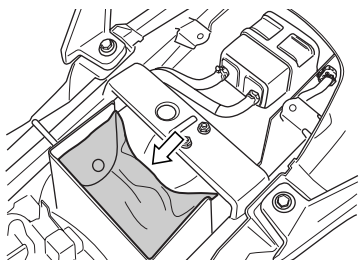

Ein Werkzeugsatz ist mitgeliefert. Er befindet sich unter dem Sitz.

HOCHKLAPPEN DES KRAFTSTOFFTANKS

1. Stellen Sie das Motorrad auf den Seitenständer.
2. Nehmen Sie den Sitz ab, wie im Abschnitt **SITZSCHLOSS** beschrieben.

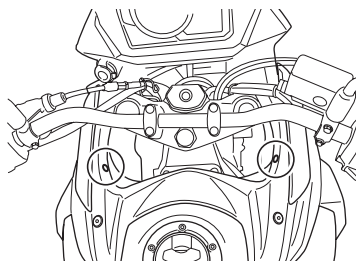

3. Nehmen Sie die Befestigungsteile ab.

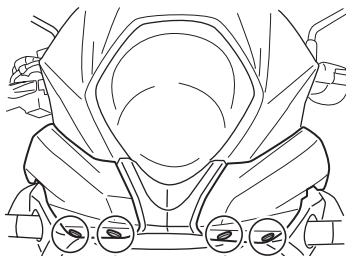

4. Drehen Sie die Schrauben heraus.

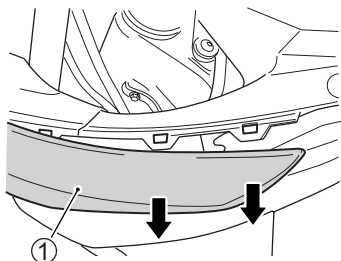

5. Haken Sie das Ende der vorderen Seitenabdeckungen ① aus.

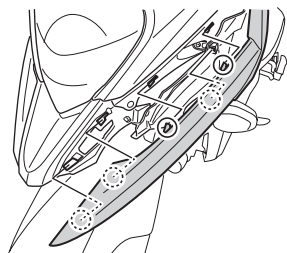

6. Verschieben Sie die vorderen Seitenabdeckungen und haken Sie sie aus.

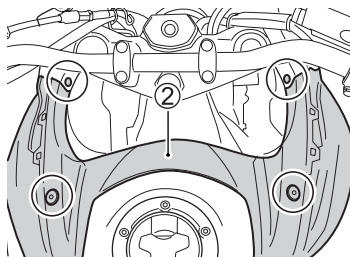

7. Nehmen Sie die Befestigungselemente und Schrauben ab. Nehmen Sie die vordere Kraftstofftankabdeckung ② ab.

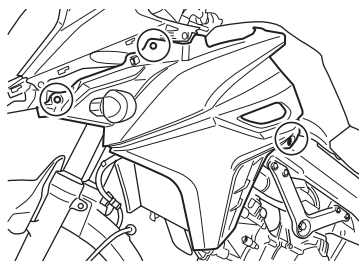

8. Drehen Sie die Schrauben heraus.

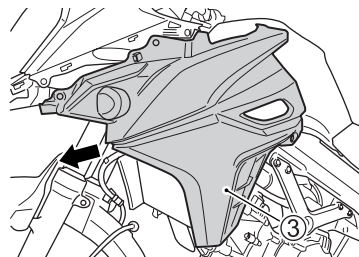

9. Schieben Sie die Kraftstofftankseitenabdeckungen ③ nach vorn, um die Haken zu lösen.

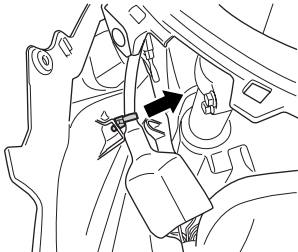
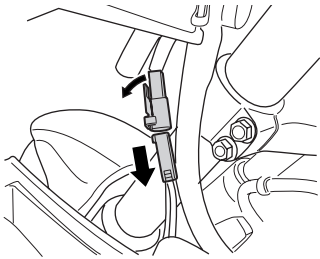

10. Trennen Sie den Steckverbinder und den Haken.
11. Nehmen Sie den Kabelbaum ab.
12. Nehmen Sie die Kraftstofftankseitenabdeckungen ③ ab.

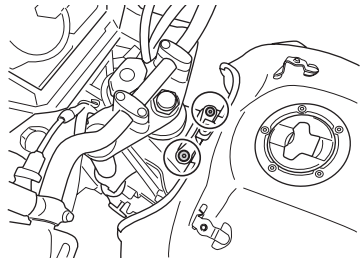

13. Drehen Sie die Schrauben heraus.

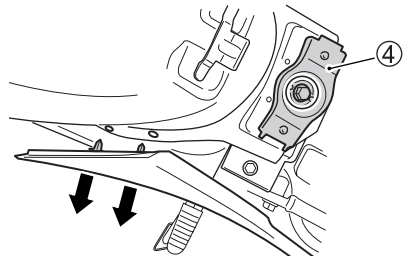

14. Nehmen Sie die Haken ab und drehen Sie die Schraube heraus. Nehmen Sie die Stütze ④ und den Gummidämpfer ab.
15. Nehmen Sie den Gummidämpfer von der Stütze ④ ab.

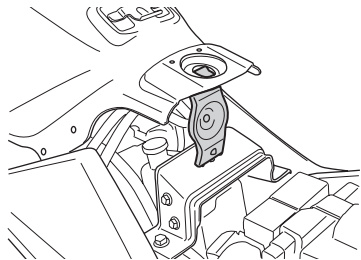

16. Stützen Sie den Kraftstofftank mit der Stütze ④ ab.

ABNEHMEN DES KRAFTSTOFF-TANKS

Klappen Sie den Kraftstofftank hoch, wie im Abschnitt HOCHKLAPPEN DES KRAFTSTOFFTANKS beschrieben.

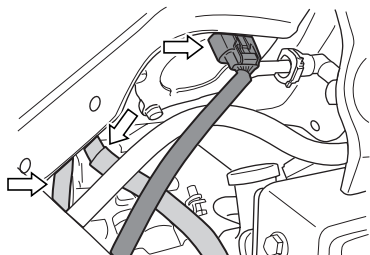

1. Trennen Sie die Schläuche und den Stecker ab.

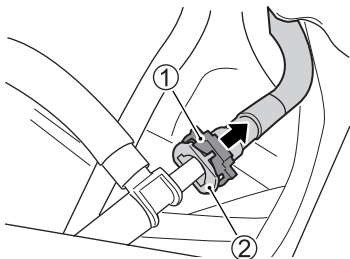

2. Ziehen Sie den Halter ①.
3. Trennen Sie die Kraftstoffzufuhrschlauchverbindung ② von der Kraftstoffleitung ab.

SCHMIERSTELLEN

Richtige Schmierung ist eine wichtige Voraussetzung für einwandfreien Lauf und lange Lebensdauer aller bewegten Teile Ihres Motorrads sowie für Ihre Fahrsicherheit. Nach einer langen, harten Fahrt, nach Fahren im Regen oder nach dem Waschen des Motorrads mit Wasser empfiehlt es sich, die Maschine neu zu schmieren. Wichtige Schmierstellen sind im Folgenden angegeben.

HINWEIS

Elektrische Schalter können durch Schmieren beschädigt werden.

Tragen Sie auf elektrische Schalter kein Fett oder Öl auf.

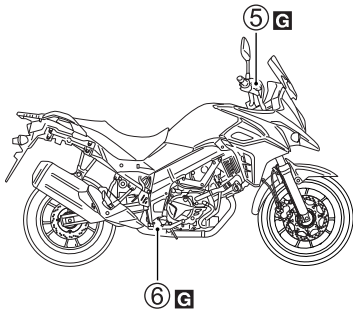
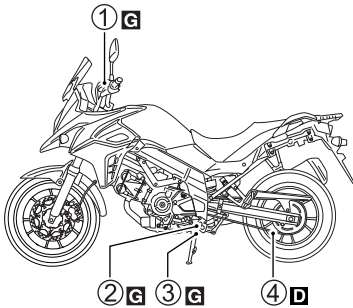

- G** Fett
D Antriebsketten-Schmiermittel

- ① Kupplungshebelbolzen
 ② Schalthebelzapfen und Fußrastenzapfen
 ③ Seitenständerbolzen und -federhaken
 ④ Antriebskette
 ⑤ Bremshebelzapfen
 ⑥ Bremspedalbolzen und Fußrastenzapfen

BATTERIE

Die Batterie ist versiegelt und erfordert keinerlei Wartung des Flüssigkeitsstands oder der Säuredichte. Lassen Sie jedoch den Ladezustand der Batterie regelmäßig von Ihrem Händler überprüfen.

ZUR BEACHTUNG:

- Verwenden Sie zum Laden einer versiegelten Batterie ein Batterieladegerät, das für versiegelte Batterien geeignet ist.
- Wenn Sie die Batterie nicht selbst laden können, wenden Sie sich an Ihren Suzuki-Vertragshändler.

▲ WARNUNG

Batteriepole, -klemmen und entsprechendes Zubehör enthalten Blei und Bleiverbindstoffe. Blei ist gesundheitsschädlich, wenn es in den Blutkreislauf gelangt.

Waschen Sie sich nach der Handhabung von bleihaltigen Teilen die Hände.

WARNUNG

Batteriesäure kann Erblindung und schwere Verätzungen verursachen.

Tragen Sie eine Schutzbrille und Schutzhandschuhe, wenn Sie in der Nähe der Batterie arbeiten. Falls Batteriesäure in die Augen oder auf die Haut gelangt ist, spülen Sie die betroffenen Stellen sofort mit reichlich Wasser ab und begeben Sie sich bei Verletzung unverzüglich in ärztliche Behandlung. Sorgen Sie dafür, dass Kinder keinen Zugang zu Batterien haben.

WARNUNG

Batterien erzeugen entzündliches Wasserstoffgas, das bei Berührung mit Flammen oder Funken explodieren kann.

Halten Sie Flammen und Funken von der Batterie fern. Beim Arbeiten in der Nähe der Batterie ist Rauchen zu unterlassen.

WARNUNG

Abwischen der Batterie mit einem trockenen Tuch kann zu Funkenbildung durch statische Elektrizität und damit zum Ausbruch eines Brands führen.

Wischen Sie die Batterie mit einem feuchten Tuch ab, um den Aufbau statischer Elektrizität zu vermeiden.

HINWEIS

Durch Überschreiten des angegebenen maximalen Ladestroms kann die Lebensdauer der Batterie verkürzt werden.

Die maximale Ladestromstärke für die Batterie darf nie überschritten werden.

AUSBAU DER BATTERIE

Zum Entnehmen der Batterie gehen Sie wie folgt vor:

1. Stellen Sie das Motorrad auf den Seitenständer.
2. Nehmen Sie den Sitz ab, wie im Abschnitt **SITZSCHLOSS** beschrieben.
3. Nehmen Sie das Gummiband ① ab.

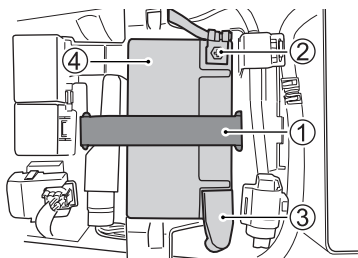

4. Trennen Sie das Minuskabel (-) ② ab.
5. Nehmen Sie die Kappe ab. Trennen Sie das Pluskabel (+) ③ ab.
6. Entnehmen Sie die Batterie ④.

Zum Einbauen der Batterie:

1. Bauen Sie die Batterie in der umgekehrten Reihenfolge der Ausbausritte ein.
2. Schließen Sie die Batterieklemmen sicher an.
3. Bringen Sie die Kappe wieder an.

⚠️ WARNUNG

Batterien enthalten giftige Substanzen einschließlich Schwefelsäure und Blei. Diese Substanzen können Gesundheits- und Umweltschäden verursachen.

Eine verbrauchte Batterie darf nicht im Hausmüll, sondern muss örtlichen Gesetzen entsprechend entsorgt oder dem Recycling zugeführt werden. Achten Sie darauf, dass die Batterie beim Herausnehmen aus dem Fahrzeug nicht kippt. Die auslaufende Schwefelsäure kann Verletzungen verursachen.

HINWEIS

Das Vertauschen der Batteriekabel kann zu einer Beschädigung des Ladesystems und der Batterie führen.

Das rote Kabel ist stets an den Pluspol (+), das schwarze Kabel (oder das schwarze Kabel mit weißem Streifen) an den Minuspol (-) anzuschließen.

ZUR BEACHTUNG:

- Wenn die Batterie ausgewechselt werden muss, wählen Sie eine MF-Batterie des gleichen Typs.
- Wenn das Motorrad längere Zeit nicht gefahren wird, laden Sie die Batterie einmal pro Monat nach.

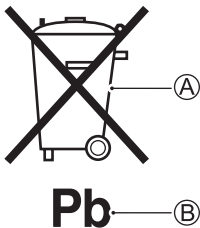

Das Symbol **A** (durchgestrichene Mülltonne) auf dem Batterieaufkleber weist darauf hin, dass die Altbatterie getrennt vom normalen Hausmüll entsorgt werden muss.

Das chemische Symbol „Pb“ **B** bedeutet, dass die Batterie mehr als 0,004 % Blei enthält.

Mit einer korrekten Entsorgung oder dem Recycling der Altbatterie tragen Sie zur Vermeidung von Umwelt- und Gesundheitsschäden bei, die durch eine unsachgemäße Entsorgung der Batterie verursacht werden könnten. Durch Recycling bleiben natürliche Ressourcen erhalten. Ihr Suzuki-Händler gibt Ihnen gerne genaue Informationen zur Entsorgung oder zum Recycling einer Altbatterie.

LUFTFILTEREINSATZ

Wenn die Luftfiltereinsätze mit Staub verstopft sind, nimmt der Durchlasswiderstand zu. Dies führt zu verminderter Motorleistung und erhöhtem Kraftstoffverbrauch. Wenn das Motorrad unter normalen Bedingungen ohne besondere Erschwerisse eingesetzt wird, sollten Sie den Luftfiltereinsatz zu den angegebenen Intervallen warten. Wenn das Fahrzeug unter staubigen, nassen oder schlammigen Bedingungen eingesetzt wird, muss der Luftfiltereinsatz wesentlich häufiger inspiziert werden. Zum Ausbauen und Prüfen des Einsatzes gehen Sie wie folgt vor.

▲ WARNUNG

Der Betrieb des Motors ohne Luftfiltereinsatz kann gefährlich sein. Ohne Luftfiltereinsatz könnte eine Flamme vom Motor zum Luftansauggehäuse zurückschlagen. Wenn Schmutz in den Motor gelangt, weil der Luftfiltereinsatz nicht eingebaut ist, kann ein schwerer Motorschaden verursacht werden.

Lassen Sie den Motor niemals ohne eingebauten Luftfiltereinsatz laufen.

HINWEIS

Ihr Motorrad kann beschädigt werden, wenn Sie den Luftfiltereinsatz bei Betrieb des Fahrzeugs unter staubigen, nassen oder schlammigen Bedingungen nicht häufig prüfen. Der Luftfiltereinsatz kann unter derartigen Bedingungen verstopfen, wodurch ein Motorschaden verursacht werden kann.

Überprüfen Sie den Luftfiltereinsatz nach jeder Fahrt unter erschwerten Bedingungen. Je nach Bedarf reinigen Sie den Einsatz oder wechseln Sie ihn aus. Falls Wasser in das Luftfiltergehäuse eindringt, sind Gehäuseinnenseite und Einsatz unverzüglich zu reinigen.

1. Klappen Sie den Kraftstofftank hoch, wie im Abschnitt ABNEHMEN DES KRAFTSTOFFTANKS beschrieben.

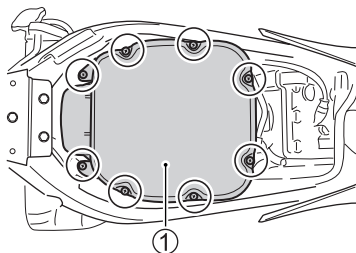

2. Drehen Sie die Schrauben heraus.
3. Ziehen Sie den Luftfilterdeckel ① hoch.

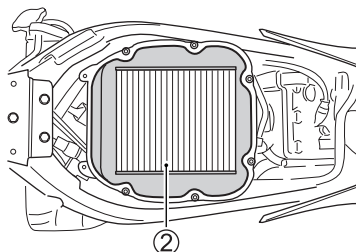

4. Entnehmen Sie den Luftfiltereinsatz ②.

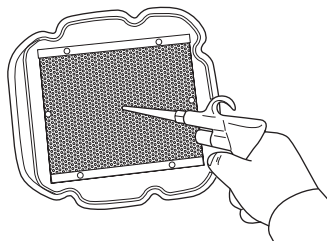

5. Blasen Sie Staub vorsichtig mit Druckluft vom Luftfiltereinsatz ab.

ZUR BEACHTUNG: Wenden Sie Druckluft stets nur auf die Maschen-seite des Luftfiltereinsatzes an. Wird Druckluft auf die Textilseite gerichtet, so wird vorhandener Schmutz in die Poren des Einsatzes gedrückt, wodurch der Luftstrom durch den Einsatz behindert wird.

6. Bauen Sie den gesäuberten Luftfiltereinsatz oder einen neuen Einsatz in der umgekehrten Reihenfolge der Ausbauschritte wieder ein. Vergewissern Sie sich, dass der Einsatz sicher sitzt und richtig abdichtet.

HINWEIS

Ein gerissener Luftfiltereinsatz lässt Schmutz zum Motor durch. Dies kann zu einem Motorschaden führen.

Ein gerissener Luftfiltereinsatz ist durch einen neuen zu ersetzen. Untersuchen Sie den Luftfiltereinsatz während der Reinigung sorgfältig auf Risse.

HINWEIS

Wenn der Luftfiltereinsatz nicht richtig eingebaut wird, kann Schmutz am Luftfiltereinsatz vorbei zum Motor gelangen. Dies führt zu einer Beschädigung des Motors.

Achten Sie auf den korrekten Einbau des Luftfiltereinsatzes.

ZUR BEACHTUNG: Achten Sie beim Reinigen des Motorrads darauf, dass kein Wasser auf das Luftfiltergehäuse gespritzt wird.

Bringen Sie den Kraftstofftank wieder an.

ZUR BEACHTUNG: Bevor Sie den Kraftstofftank wieder anbringen, vergewissern Sie sich, dass der Kraftstofftank-Ablassschlauch und der Kraftstofftank-Lüftungsschlauch keine Knicke aufweisen.

Luftfilter-Ablassschraube

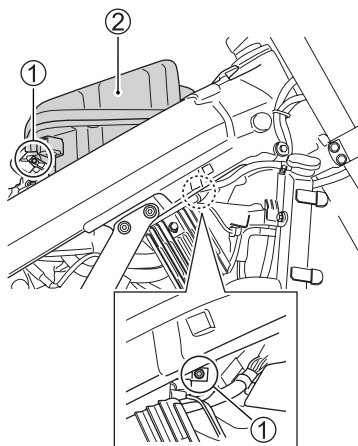

1. Lösen Sie die Spanschrauben (1). Ziehen Sie das Luftfiltergehäuse (2) hoch.

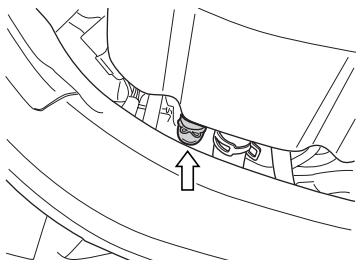

2. Bei der turnusgemäßen Wartung drehen Sie die Schraube heraus und lassen Wasser sowie Öl ab. Die Luftfiltereinsatz-Ablassschraube befindet sich unter dem Luftfiltergehäuse.

ZÜNDKERZEN

AUSBAU

Zum Herausdrehen der Zündkerzen gehen Sie wie folgt vor:

▲ VORSICHT

An einem heißen Kühler und Motor können Sie sich verbrennen.

Warten Sie, bis der Kühler und Motor so weit abgekühlt sind, dass sie mit bloßen Händen angefasst werden können, bevor Sie mit dieser Arbeit beginnen.

HINWEIS

Wenn Schmutz in eine nicht abgedeckte Zündkerzenöffnung gelangt, können bewegliche Teile im Inneren des Motors beschädigt werden.

Decken Sie daher die Zündkerzenöffnung nach dem Herausschrauben der Zündkerze unverzüglich ab.

Vorderseite

1. Nehmen Sie die Kraftstofftankseitenabdeckungen ab, wie im Abschnitt **ABNEHMEN DES KRAFTSTOFFTANKS** beschrieben.

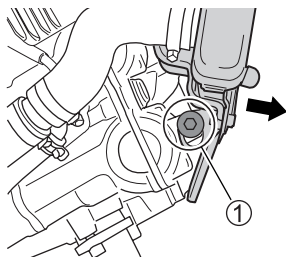

2. Drehen Sie die Kühlerbefestigungsschraube ① heraus und schieben Sie den Kühler vorwärts.

ZUR BEACHTUNG: Ziehen Sie den Kühlerschlauch nicht heraus.

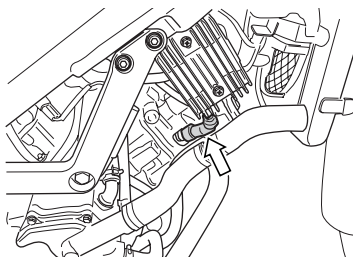
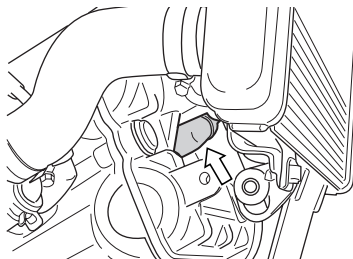

3. Ziehen Sie den Zündkerzenstecker ab.
4. Drehen Sie die Zündkerzen mit einem Zündkerzenschlüssel heraus.

ZUR BEACHTUNG: Achten Sie darauf, den Kühler nicht zu beschädigen.

Rückseite

1. Nehmen Sie den Kraftstofftank ab, wie im Abschnitt ABNEHMEN DES KRAFTSTOFFTANKS beschrieben.

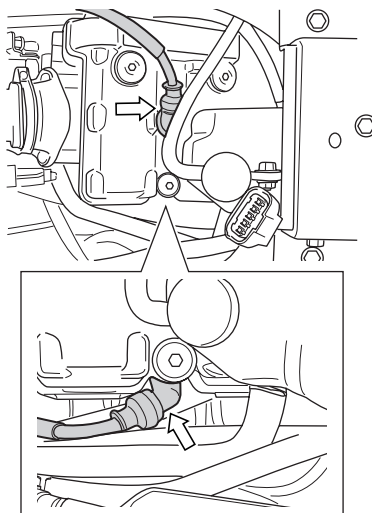

2. Ziehen Sie die Zündkerzenstecker ab.
3. Drehen Sie die Zündkerzen mit einem Zündkerzenschlüssel heraus.

ZUR BEACHTUNG: Heben Sie den Zündkerzenstecker mit einem Schraubendreher oder Ähnlichem ab, wenn er sich von Hand nicht ohne Weiteres abziehen lässt. Ziehen Sie nicht am Zündkabel.

HINWEIS

Wenn Schmutz in eine nicht abgedeckte Zündkerzenöffnung gelangt, können bewegliche Teile im Inneren des Motors beschädigt werden.

Decken Sie daher die Zündkerzenöffnung nach dem Herausschrauben der Zündkerze unverzüglich ab.

PRÜFUNG DER ZÜNDKERZE

(UK, EU)

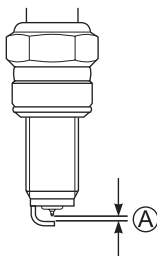

Messen Sie den Elektrodenabstand **A** mit einer Drahtfühlerlehre. Der Standard-Elektrodenabstand beträgt 0,8 – 0,9 mm. Wenn der gemessene Elektrodenabstand außerhalb des Standardbereichs liegt, ersetzen Sie die Zündkerze durch eine neue.

(außer für UK, EU)

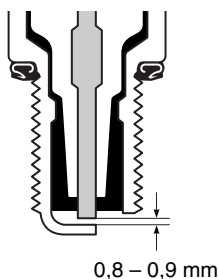

Stellen Sie den Elektrodenabstand mit einer Zündkerzenlehre auf 0,8 – 0,9 mm ein.

Bei jeder Zündkerzenreinigung sollten Sie auf die Färbung des Kerzengesichts achten. An der Färbung können Sie erkennen, ob die Standard-Zündkerze für Ihre Einsatzbedingungen geeignet ist oder nicht. Eine normal funktionierende Zündkerze ist hellbraun gefärbt. Wenn die Zündkerze sehr weiß oder glasig erscheint, ist sie viel zu heiß geworden. Eine solche Zündkerze sollte gegen eine Zündkerze mit geringerem Wärmewert („kältere“ Zündkerze) ausgetauscht werden.

HINWEIS

Eine Zündkerze kann wegen einer inkorrekten Passung oder eines unangemessenen Wärmewerts für den Motor Ihrer Maschine nicht geeignet sein. Hierdurch kann ein schwerer Motorschaden verursacht werden, der von der Garantie unter Umständen nicht abgedeckt ist.

Verwenden Sie eine der angegebenen Zündkerzen oder ein gleichwertiges Produkt. Wenn Sie sich nicht sicher sind, welche Zündkerze für Ihre Verhältnisse geeignet ist, wenden Sie sich bitte an Ihren Suzuki-Händler.

NGK	ANMERKUNGEN
MR8E-9	Standard

ZUR BEACHTUNG: Zur Vermeidung von Störungen elektronischer Teile wird bei diesem Motorrad eine Widerstandszündkerze eingesetzt. Durch den Gebrauch einer falschen Zündkerze können elektronische Störungen an der Zündanlage Ihres Motorrads verursacht werden, die wiederum zu Leistungsstörungen führen können. Verwenden Sie nur die empfohlenen Zündkerzen.

(UK, EU)

NGK	DENSO	ANMERKUNGEN
CR7EIA-9	IU22D	Wenn die Standard-Zündkerze zu Nässe neigt, ersetzen Sie sie durch diese Zündkerze.
CR8EIA-9	IU24D	Standard
CR9EIA-9	IU27D	Wenn die Standard-Zündkerze zu Überhitzung neigt, ersetzen Sie sie durch diese Zündkerze.

HINWEIS

Falsches Eindrehen der Zündkerze kann zu einer Beschädigung des Motorrads führen. Durch Über- oder Verdrehen der Zündkerze wird das Aluminiumgewinde im Zylinderkopf beschädigt.

Drehen Sie die Zündkerze sorgsam von Hand in das Gewinde ein. Wenn die Zündkerze noch neu ist, ziehen Sie sie nach handfestem Anziehen um eine weitere 1/2 Drehung mit einem Schlüssel fest. Wenn Sie die alte Zündkerze wieder eingedreht haben, ziehen Sie sie nach handfestem Anziehen um eine weitere 1/8 Drehung mit einem Schlüssel fest.

HINWEIS

Wenn Schmutz in eine nicht abgedeckte Zündkerzenöffnung gelangt, können bewegliche Teile im Inneren des Motors beschädigt werden.

Decken Sie daher die Zündkerzenöffnung nach dem Herausrauben der Zündkerze unverzüglich ab.

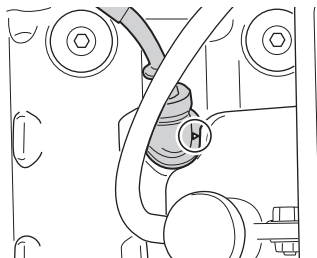

ZUR BEACHTUNG: Beim Einbauen der Zündkerzenstecker müssen die Pfeilmarken an den Steckern zur Auslassseite weisen.

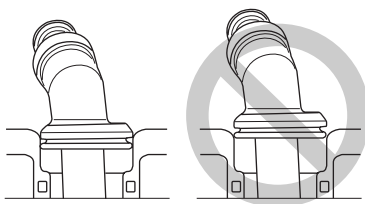

ZUR BEACHTUNG: Setzen Sie die Zündkerzenstecker vollständig auf.

Bringen Sie die Kühler wieder an und ziehen Sie die Befestigungsschrauben sicher an.

Bringen Sie den Kraftstofftank wieder an.

ZUR BEACHTUNG: Bevor Sie den Kraftstofftank wieder anbringen, vergewissern Sie sich, dass der Kraftstofftank-Ablassschlauch und der Kraftstofftank-Lüftungsschlauch keine Knicke aufweisen.

KRAFTSTOFFSCHLAUCH

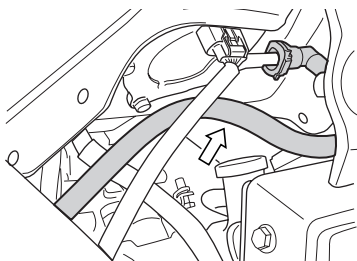

Prüfen Sie den Kraftstoffschlauch auf Beschädigung und Undichtigkeit. Falls Defekte gefunden werden, muss der Kraftstoffschlauch ausgewechselt werden.

MOTORÖL

Die Lebensdauer des Motors hängt in hohem Maße von regelmäßigem Ölwechsel und von der Qualität des verwendeten Motoröls ab. Tägliche Ölstandkontrollen und regelmäßige Ölwechsel sind zwei der wichtigsten Wartungsmaßnahmen.

MOTORÖLSTANDKONTROLLE

Zum Überprüfen des Motorölstands gehen Sie wie folgt vor.

1. Starten Sie den Motor und lassen Sie ihn drei Minuten laufen.
2. Stoppen Sie den Motor und warten Sie drei Minuten lang.

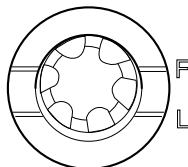

3. Halten Sie das Motorrad senkrecht und prüfen Sie den Motorölstand durch das Ölstandkontrollfenster. Der Motorölstand soll zwischen den Linien „L“ (niedrig) und „F“ (voll) liegen.

HINWEIS

Der Betrieb des Motorrads mit zu wenig oder zu viel Öl kann einen Motorschaden verursachen.

Stellen Sie das Motorrad auf ebenem Untergrund ab. Prüfen Sie den Ölstand am Motorölschauglas vor jedem Gebrauch des Fahrzeugs. Stellen Sie stets sicher, dass sich der Motorölstand über der Linie „L“ (niedrig) und nicht über der Linie „F“ (voll) befindet.

MOTORÖL- UND FILTERWECHSEL

Wechseln Sie Motoröl und Motorölfilter plangemäß. Das Öl sollte bei warmem Motor abgelassen werden, sodass es vollständig aus dem Motor ablaufen kann. Gehen Sie wie folgt vor:

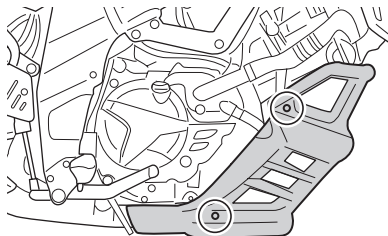
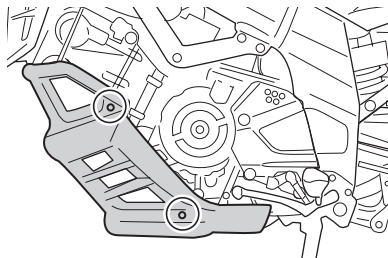

1. Drehen Sie die Schrauben heraus und nehmen Sie die Unterverkleidung ab. (V-Strom 650XT)
2. Stellen Sie das Motorrad auf den Seitenständer.

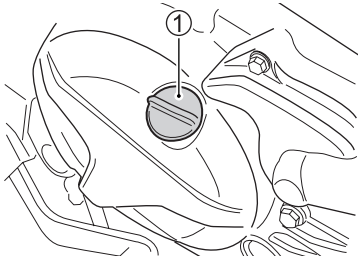

3. Nehmen Sie die Öleinfüllkappe ① ab.

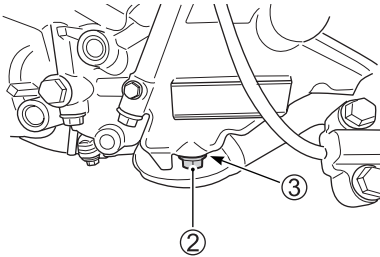

4. Nehmen Sie die Ablassschraube ② sowie die Dichtung ③ von der Unterseite des Motors ab, und lassen Sie das Motoröl in eine geeignete Wanne ablaufen.

▲ VORSICHT

Motoröl und Auspuffrohre können in heißem Zustand Verbrennungen verursachen.

Warten Sie mit dem Ablassen des Öls, bis sich Ölablassschraube und Auspuffrohre so weit abgekühlt haben, dass sie mit bloßen Händen angefasst werden können.

▲ WARNUNG

Kinder und Haustiere sind (durch versehentliches Verschlucken von Öl) besonders gefährdet. Wiederholter Kontakt mit gebrauchtem Motoröl (Altöl) über einen längeren Zeitraum kann zu Hautkrebs führen. Kurzzeitiger Kontakt mit Öl kann Hautreizungen verursachen.

Sorgen Sie dafür, dass Kinder und Haustiere keinen Zugang zu Öl und gebrauchten Ölfiltern haben. Um Altöl möglichst wenig ausgesetzt zu sein, sollten Sie beim Ölwechsel langärmelige Bekleidung und feuchtigkeitsbeständige Handschuhe (z. B. Gummihandschuhe) tragen. Wenn Öl auf Ihre Haut gelangt, waschen Sie die betroffene Stelle gründlich mit Seife und Wasser. Waschen Sie mit Öl verschmutzte Kleidungsstücke und Lappen. Altöl und gebrauchte Ölfilter sind dem Recycling zuzuführen bzw. ordnungsgemäß zu entsorgen.

HINWEIS

Drehen des Motors während des Ablassens von Motoröl führt zu mangelhafter Schmierung und zu Motorschäden.

Verwenden Sie den Elektrostarter-schalter während des Motorölwechsels nicht.

ZUR BEACHTUNG:

- Altöl ist dem Recycling zuzuführen oder ordnungsgemäß zu entsorgen.
- Bevor Sie mit der Arbeit beginnen, vergewissern Sie sich, dass Ölkanister und der Sitz des Ölfilters frei von Staub, Schmutz und anderen Verunreinigungen sind.

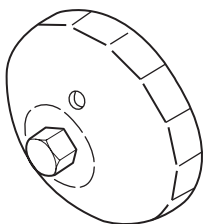

Bei Ihrem Suzuki-Händler erhältlich
Ölfilterschlüssel (Teile-Nr. 09915-40620)

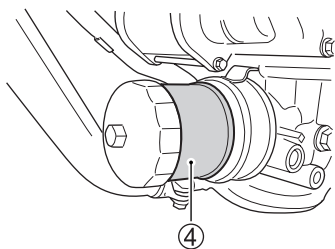

5. Drehen Sie den Ölfilter ④ mit einem Suzuki-Aufsetz-Ölfilterschlüssel oder einem Band-Filter-schlüssel geeigneter Größe entgegen dem Uhrzeigersinn.

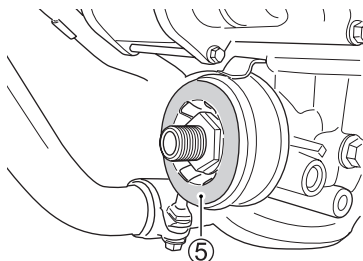

6. Wischen Sie die Sitzfläche ⑤ für den neuen Filter am Motor mit einem sauberen Lappen ab.

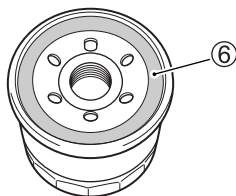

7. Verteilen Sie ein wenig Motoröl um die Gummidichtung ⑥ des neuen Ölfilters.
8. Drehen Sie den neuen Filter von Hand ein, bis die Filterdichtung die Sitzfläche berührt (ein leichter Widerstand ist zu spüren).

HINWEIS

Gebrauch eines Ölfilters inkorrekt-er Bauweise und/oder Gewin-deausführung kann zu einer Beschädigung des Motors Ihres Motorrads führen.

Verwenden Sie nur einen Suzuki-Original-Ölfilter oder ein gleich-wertiges Produkt, das für Ihr Motorrad konzipiert ist.

ZUR BEACHTUNG: Um den Ölfilter richtig anziehen zu können, muss die Position, an der die Filterdichtung die Sitzfläche zuerst berührt, unbedingt genau identifiziert werden.

Markieren Sie die 12-Uhr-Position am Ölfilterschlüssel

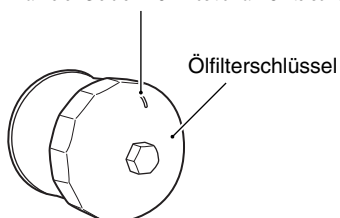

In der Position, bei der die Filterdichtung zuerst die Sitzfläche berührt.

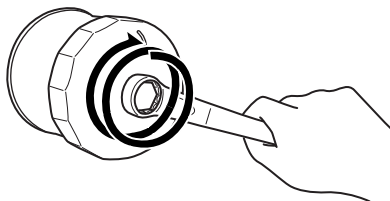

Ziehen Sie den Filter um 2 Umdrehungen oder mit dem vorgeschriebenen Anzugsdrehmoment fest.

9. Markieren Sie die 12-Uhr-Position am Aufsetz-Ölfilterschlüssel oder am Ölfilter. Ziehen Sie den Filter mit einem Ölfilterschlüssel um 2 Drehungen bzw. mit dem vorgeschriebenen Anzugsdrehmoment fest.

Ölfilter-Anzugsdrehmoment:
20 Nm (2,0 kgf-m)

10. Ersetzen Sie die Ablassschraubendichtung durch eine neue. Bringen Sie die Ablassschraube und Dichtung wieder an. Ziehen Sie die Schraube mit einem Drehmomentschlüssel fest. Füllen Sie 2600 ml frisches Motoröl über die Einfüllöffnung nach, und bringen Sie dann den Einfüllverschluss wieder an. Verwenden Sie unbedingt das vorgeschriebene Motoröl wie im Abschnitt **EMPFEHLUNGEN ZU KRAFTSTOFF, MOTORÖL UND KÜHLMITTEL** beschrieben.
11. Starten Sie den Motor (Motorrad im Freien auf ebenem Untergrund) und lassen Sie ihn drei Minuten lang im Leerlauf drehen.
12. Stellen Sie den Motor ab und warten Sie ungefähr drei Minuten lang. Kontrollieren Sie den Ölstand bei senkrecht stehendem Motorrad am Motoröl-Schauglas. Wenn er unter der Linie „L“ liegt, füllen Sie Öl nach, bis es einen Stand zwischen den Linien „L“ und „F“ erreicht. Prüfen Sie den Bereich um die Ablassschraube und den Ölfilter auf Undichtigkeit.

Ablassschrauben-Anzugsdrehmoment:

21 Nm (2,1 kgf-m)

ZUR BEACHTUNG: Wenn nur das Öl gewechselt wird, sind etwa 2400 ml Öl erforderlich.

HINWEIS

Der Gebrauch von Öl, das nicht den Suzuki-Spezifikationen entspricht, kann Motorschäden verursachen.

Verwenden Sie unbedingt das Öl gemäß Angabe im Abschnitt **EMPFEHLUNGEN ZU KRAFTSTOFF, MOTORÖL UND KÜHLMITTEL.**

ZUR BEACHTUNG: Wenn Sie keinen passenden Ölfilterschlüssel zur Verfügung haben, lassen Sie diese Wartungsarbeit von Ihrem Suzuki-Händler vornehmen.

MOTORLEERLAUFDREHZAHL-KONTROLLE

Kontrollieren Sie die Motorleerlaufdrehzahl. Die Motorleerlaufdrehzahl soll bei warmem Motor 1200 – 1400 U/min betragen.

ZUR BEACHTUNG: Wenn die Motorleerlaufdrehzahl nicht innerhalb des vorgeschriebenen Bereichs liegt, lassen Sie die entsprechenden Arbeiten von Ihrem Suzuki-Händler oder von qualifiziertem Fachpersonal ausführen.

GASZUGSPIEL

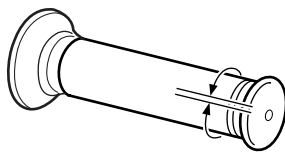
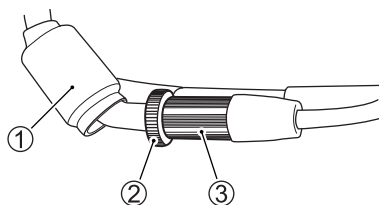

2,0 – 4,0 mm

Einstellung des Zugspiels:

1. Nehmen Sie die Manschette ① ab.
2. Lösen Sie die Sicherungsmutter ②.
3. Drehen Sie den Einsteller ③ so, dass der Gasdrehgriff ein Spiel von 2,0 – 4,0 mm erhält.
4. Ziehen Sie die Sicherungsmutter ② fest.
5. Bringen Sie den Balg ① wieder an.

⚠️ WARNUNG

Unzureichendes Gaszugspiel kann bei einem Lenkeinschlag ein plötzliches Ansteigen der Motordrehzahl verursachen. Dies kann zu einem Verlust der Kontrolle und zu einem Unfall führen.

Das Gaszugspiel ist so einzustellen, dass die Motorleerlaufdrehzahl von der Lenkerbewegung unbeeinflusst bleibt.

GASZUGMANSCHETTEN

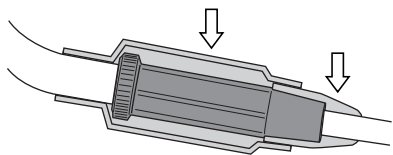

Der Gaszug ist mit Manschetten versehen. Stellen Sie sicher, dass die Manschetten richtig sitzen. Lassen Sie beim Waschen das Wasser nicht direkt auf die Manschetten gelangen. Wischen Sie Schmutz gegebenenfalls mit einem nassen Tuch von den Manschetten ab.

KÜHLMITTEL

KÜHLMITTELSTAND

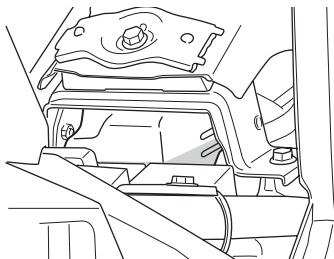

Nehmen Sie den Sitz ab, um den Kühlmittelstand zu kontrollieren. Der Kühlmittelstand im Ausgleichsbehälter soll sich stets zwischen den Pegellinien „F“ (VOLL) und „L“ (NIEDRIG) befinden. Kontrollieren Sie den Füllstand bei senkrecht stehendem Motorrad vor jeder Fahrt. Wenn der Kühlmittelstand die Pegellinie „L“ unterschreitet, füllen Sie vorgeschriebenes Motorkühlmittel wie folgt nach:

ZUR BEACHTUNG:

- Prüfen Sie den Kühlmittelstand bei kaltem Motor.
- Wenn der Kühlmittelbehälter leer ist, prüfen Sie den Kühlmittelstand im Kühler.

1. Klappen Sie den Kraftstofftank hoch, wie im Abschnitt HOCHKLAPPEN DES KRAFTSTOFF-TANKS beschrieben.

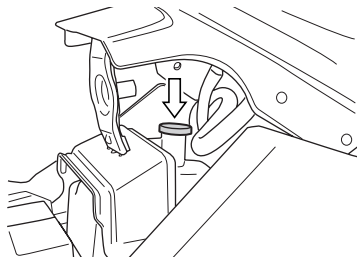

2. Nehmen Sie die Einfüllkappe ab und füllen Sie vorgeschriebenes Kühlmittel über die Einfüllöffnung nach, bis es die Linie „F“ erreicht. Siehe Abschnitt EMPFEHLUNGEN ZU KRAFTSTOFF, MOTORÖL UND KÜHLMITTEL.

⚠️ WARNUNG

Kühlmittel ist beim Verschlucken oder Einatmen gesundheitsschädlich oder tödlich. Die Lösung kann für Tiere giftig sein.

Frostschutzmittel oder Kühlmittellösung darf nicht getrunken werden. Bei Verschlucken kein Erbrechen herbeiführen. Wenden Sie sich in diesem Fall unverzüglich an ein Giftinformationszentrum oder einen Arzt. Vermeiden Sie das Einatmen von Dunst oder heißen Dämpfen; bei Einatmen begeben Sie sich an die frische Luft. Falls Kühlmittel in die Augen gelangt, gründlich mit Wasser spülen und sich in ärztliche Behandlung begeben. Nach der Handhabung gründlich waschen. Außer Reichweite von Kindern und Tieren aufbewahren.

ZUR BEACHTUNG: Wird nur Wasser nachgefüllt, so wird das Kühlmittel verdünnt und dessen Wirksamkeit vermindert. Füllen Sie vorgeschriebenes Kühlmittel nach.

WECHSELN DES KÜHLMITTELS

Wechseln Sie das Kühlmittel regelmäßig.

ZUR BEACHTUNG: Zum Auffüllen des Kühlers und des Ausgleichbehälters sind etwa 1950 ml Kühlmittel erforderlich.

KÜHLERSCHLAUCH-ÜBERPRÜFUNG

Überprüfen Sie die Kühlerschläuche auf Risse, Schäden und austretendes Motorkühlmittel. Falls irgendwelche Defekte festgestellt werden, lassen Sie den betroffenen Kühlerschlauch von Ihrem Suzuki-Händler durch einen neuen ersetzen.

ANTRIEBSKETTE

Dieses Motorrad ist mit einer Endlosantriebskette aus Spezialwerkstoffen ausgestattet. Sie hat kein Ketten-schloss. Wenn die Antriebskette aus-gewechselt werden muss, empfiehlt es sich, das Motorrad zu einem Suzuki-Vertragshändler zu bringen.

Zustand und Einstellung der Antriebs-kette sind täglich vor Fahrtantritt zu kontrollieren. Beachten Sie stets die Richtlinien zum Überprüfen und War-ten der Kette.

WARNUNG

Fahren mit einer Kette, die sich in schlechtem Zustand befindet bzw. nicht richtig eingestellt ist, kann zu einem Unfall führen.

Die Antriebskette ist vor jeder Fahrt zu prüfen, einzustellen und in gutem Zustand zu halten, wie in diesem Abschnitt beschrieben.

Inspizieren der Antriebskette

Überprüfen Sie die Antriebskette auf:

- lockere Stifte
- beschädigte Rollen
- trockene oder verrostete Glieder
- geknickte oder klemmende Glieder
- übermäßige Abnutzung
- falsche Ketteneinstellung

Beheben Sie eventuelle Defekte oder Fehleinstellungen der Antriebskette, wenn Ihnen dies möglich ist. Erforderlichenfalls wenden Sie sich an einen Suzuki-Vertragshändler oder qualifiziertes Fachpersonal.

Wenn die Antriebskette beschädigt ist, sind mit großer Wahrscheinlichkeit auch die Kettenräder in Mitleiden-schaft gezogen. Überprüfen Sie die Kettenräder deshalb auf:

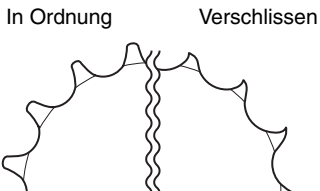

- übermäßig abgenutzte Zähne
- gebrochene oder beschädigte Zähne
- lockere Kettenrad-Befestigungs-muttern

Wenn Sie einen dieser Mängel bei einem Kettenrad feststellen, wenden Sie sich bitte an Ihren Suzuki-Händler oder an qualifiziertes Fachpersonal.

ZUR BEACHTUNG: Vor Einbau einer neuen Antriebskette sollten die beiden Kettenräder auf Verschleiß geprüft und bei Bedarf ebenfalls ausgetauscht werden.

WARNUNG

**Falsche Montage einer Austausch-
kette bzw. Gebrauch einer Kette
mit Clip-Kettenschloss ist gefähr-
lich. Ein unsachgemäß genietetes
Master-Link-Kettenschloss oder
ein Clip-Kettenschloss könnte auf-
gehen, wodurch ein Unfall oder
schwerer Motorschaden verur-
sacht werden kann.**

**Verwenden Sie keine Kette mit
Clip-Kettenschloss. Der Aus-
tausch der Kette erfordert ein Spe-
zial-Nietwerkzeug und eine
qualitativ hochwertige Kette ohne
Clip-Kettenschloss. Lassen Sie
diese Arbeit von einem Suzuki-
Vertragshändler oder qualifizier-
tem Fachpersonal durchführen.**

REINIGEN UND ÖLEN DER ANTRIEBSKETTE

1. Befreien Sie die Antriebskette von Schmutz und Staub. Achten Sie darauf, die Dichtringe nicht zu beschädigen.
2. Reinigen Sie die Antriebskette mit einem für Dichtringe geeigneten Kettenreiniger oder mit Wasser und einem Neutralreiniger.

HINWEIS

**Durch unsachgemäßes Reinigen
können die Dichtringe so beschä-
digt werden, dass die Antriebs-
kette nicht mehr brauchbar ist.**

- **Verwenden Sie keine flüchtigen Lösungsmittel wie Verdüner, Waschpetroleum oder Benzin.**
- **Verwenden Sie zum Reinigen der Antriebskette keinen Hochdruckreiniger.**
- **Verwenden Sie zum Reinigen der Antriebskette keine Drahtbürste.**

3. Verwenden Sie zum Reinigen der Antriebskette eine weiche Bürste. Auch bei Verwendung einer weichen Bürste ist darauf zu achten, dass die Dichtringe nicht beschädigt werden.
4. Wischen Sie Wasser und Neutralreiniger ab.
5. Schmieren Sie die Antriebskette mit einem Dichtring-verträglichen Motorrad-Kettenschmiermittel oder einem hochviskosen Öl (#80 – 90).

HINWEIS

Manche Antriebsketten-Schmiermittel enthalten Lösungsmittel und Zusätze, die die Dichtringe der Kette angreifen könnten.

Verwenden Sie ein Dichtring-verträgliches Schmiermittel, das speziell für abgedichtete Antriebsketten entwickelt ist.

6. Schmieren Sie sowohl die Innen- als auch die Außenlaschen der Antriebskette.
7. Wischen Sie nach dem Schmieren überschüssiges Schmiermittel rund um die Antriebskette ab.

ANTRIEBSKETTE – EINSTELLEN

Stellen Sie den Kettendurchhang richtig ein. Unter gewissen Fahrbedingungen muss die Antriebskette öfter als im regelmäßigen Wartungsplan angegeben nachgestellt werden.

WARNUNG

Übermäßiger Kettendurchhang kann ein Abspringen der Kette von den Kettenrädern und damit einen Unfall oder eine schwere Beschädigung des Motorrads verursachen.

Der Kettendurchhang ist vor jeder Fahrt zu prüfen und erforderlichenfalls nachzustellen.

Zum Einstellen der Antriebskette gehen Sie wie folgt vor:

VORSICHT

An einem heißen Auspufftopf kann man sich verbrennen. Auch nach dem Stoppen des Motors ist der Auspufftopf noch einige Zeit lang heiß, sodass man sich daran verbrennen kann.

Warten Sie mit dem Einstellen der Antriebskette, bis sich der Auspufftopf abgekühlt hat.

1. Stellen Sie das Motorrad auf den Seitenständer.

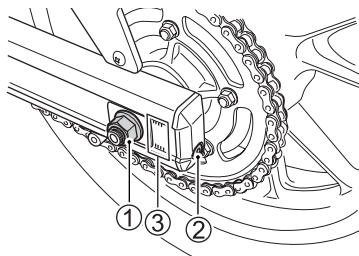

2. Lösen Sie die Achsmutter ①.

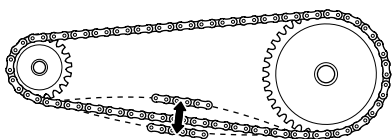

20 – 30 mm

3. Stellen Sie den Kettendurchhang ein, indem Sie die Einstellschrauben ②, rechts und links, drehen. Beim Einstellen der Kette ist darauf zu achten, dass Kettenrad und Ritzel fluchtend ausgerichtet bleiben. Zur Erleichterung dieses Arbeitsverfahrens befinden sich Bezugsmarken ③ an der Schwinge und an jedem Ketteneinsteller, die aufeinander auszurichten und als Referenz von einer Seite zur anderen zu verwenden sind.

4. Ziehen Sie die Achsmutter ① gut fest.
5. Prüfen Sie nach dem Festziehen den Kettendurchhang noch einmal und stellen Sie ihn erforderlichenfalls nach.

Hinterachsmutter-Anzugsdrehmoment:
100 Nm (10,0 kgf-m)

KUPPLUNG

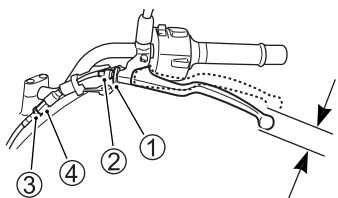

10 – 15 mm

Stellen Sie das Kupplungszugspiel mit dem Kupplungszugeinsteller bei jedem Wartungsintervall ein. Das Seilzugspiel soll am Kupplungshebelende gemessen 10 – 15 mm betragen, bevor die Kupplung auszurücken beginnt. Falls das Kupplungszugspiel nicht stimmt, führen Sie die folgenden Schritte durch:

1. Lösen Sie die Sicherungsmutter ①.
2. Drehen Sie den Kupplungshebeleinsteller ② bis zum Anschlag im Uhrzeigersinn.
3. Lösen Sie die Seilzugeinsteller-Sicherungsmutter ③, und drehen Sie den Seilzugeinsteller ④, um am Kupplungshebelende ein Spiel von etwa 10 – 15 mm zu erhalten, wie gezeigt.
4. Kleinere Einstellungen können nun mit dem Einsteller ② vorgenommen werden.
5. Ziehen Sie die Sicherungsmuttern ① und ③ nach der Einstellung fest.

ZUR BEACHTUNG: Außer der Einstellung des Kupplungszugspiels sollten Sie alle anderen Wartungsarbeiten an der Kupplung Ihrem Suzuki-Händler überlassen.

BREMSEN

Dieses Motorrad ist am Vorder- und Hinterrad mit Scheibenbremsen ausgestattet. Richtig funktionierende Bremsen sind für sicheres Fahren unabdingbar. Inspizieren Sie die Bremsen immer wie vorgeschrieben.

BREMSANLAGE

⚠ WARNUNG

Die Bremsen sind für den sicheren Betrieb Ihres Motorrads von ausschlaggebender Bedeutung. Deshalb müssen sie regelmäßig geprüft und stets in optimalem Zustand gehalten werden.

Überprüfen Sie die Bremsen unbedingt vor jedem Gebrauch des Fahrzeugs gemäß Abschnitt PRÜFUNG VOR FAHRTANTRITT. Warten Sie die Bremsen Ihres Fahrzeugs stets wie im WARTUNGSPLAN angegeben.

Überprüfen Sie die Bremsanlage vor jeder Fahrt wie folgt:

- Prüfen Sie den Bremsflüssigkeitsstand in den Ausgleichbehältern.
- Prüfen Sie die vordere und hintere Bremsanlage auf Anzeichen ausgetretener Bremsflüssigkeit.
- Prüfen Sie den Bremsschlauch auf Undichtigkeit und Risse.
- Prüfen Sie Bremshebel und Bremspedal auf falsches Spiel und Schwammigkeit.
- Prüfen Sie die Bremsbeläge der Scheibenbremsen auf Abnutzung.

BREMSSCHLAUCH-ÜBERPRÜ- FUNG

Überprüfen Sie die Bremsschläuche und Schlauchverbindungen auf Risse, Schäden und Austreten von Bremsflüssigkeit. Falls irgendwelche Defekte festgestellt werden, lassen Sie den betroffenen Bremsschlauch von Ihrem Suzuki-Händler durch einen neuen ersetzen.

BREMSSFLÜSSIGKEIT

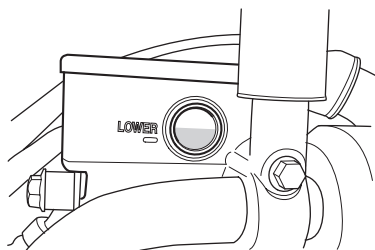

VORN

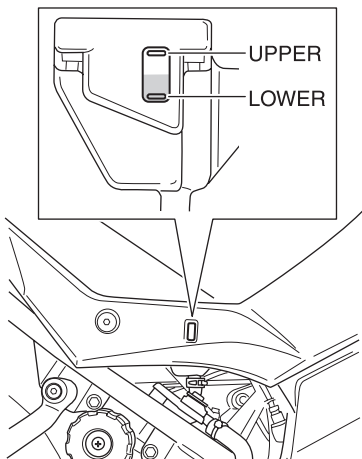

HINTEN

Prüfen Sie den Bremsflüssigkeitsstand sowohl im vorderen als auch im hinteren Bremsflüssigkeitsbehälter. Prüfen Sie auf Abnutzung der Bremsbeläge und Undichtigkeit.

WARNUNG

Bremsflüssigkeit absorbiert im Laufe der Zeit Feuchtigkeit durch die Bremsschläuche. Bremsflüssigkeit mit einem hohen Wassergehalt hat einen niedrigeren Siedepunkt und kann Bremsanlagenversagen (einschließlich ABS) wegen Korrosion der Bremsenbauteile verursachen. Siedende Bremsflüssigkeit und Fehlfunktionen der Bremsanlage (einschließlich ABS) können zu einem Unfall führen.

Wechseln Sie die Bremsflüssigkeit alle zwei Jahre, um die Bremsleistung zu bewahren.

WARNUNG

Verwenden Sie nur DOT4-Bremsflüssigkeit aus einem versiegelten Behälter. Jede andere Flüssigkeit kann zu einer Beschädigung der Bremsanlage und damit zu einem Unfall führen.

Reinigen Sie die Einfüllkappe vor der Abnahme. Verwenden Sie nur DOT4-Bremsflüssigkeit aus einem versiegelten Behälter. Verwenden Sie niemals andere Bremsflüssigkeiten und mischen Sie keine alte mit neuer Bremsflüssigkeit.

WARNUNG

Bremsflüssigkeit kann beim Verschlucken Gesundheitsschäden verursachen oder zum Tode führen. Sie hat auch schädliche Auswirkungen, wenn sie auf die Haut oder in die Augen gelangt. Die Lösung kann für Tiere giftig sein.

Führen Sie bei Verschlucken von Bremsflüssigkeit kein Erbrechen herbei. Wenden Sie sich in diesem Fall unverzüglich an ein Giftinformationszentrum oder einen Arzt. Falls Bremsflüssigkeit in die Augen gelangt ist, spülen Sie diese gründlich mit Wasser aus und begeben Sie sich in ärztliche Behandlung. Nach der Handhabung gründlich waschen. Außer Reichweite von Kindern und Tieren aufbewahren.

HINWEIS

Verschüttete Bremsflüssigkeit kann lackierte Oberflächen und Kunststoffteile angreifen.

Achten Sie beim Auffüllen des Bremsflüssigkeitsbehälters darauf, keine Flüssigkeit zu verschütten. Wischen Sie verschüttete Flüssigkeit sofort auf.

BREMSBELÄGE

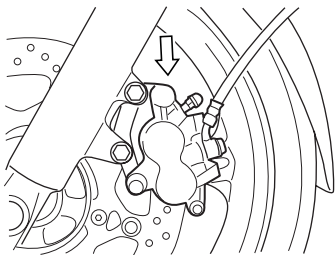

VORN

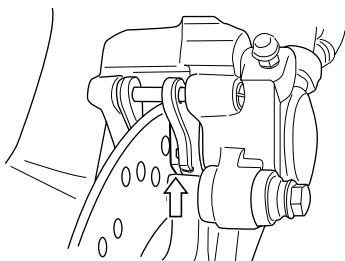

HINTEN

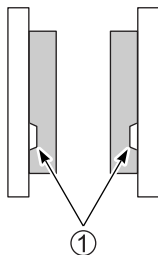

Prüfen Sie, ob die Vorder- und Hinterradbremsebeläge bis zur Verschleißlinie ① abgenutzt sind. Wenn ein Bremsbelag, vorn oder hinten, bis zur genutzten Verschleißlinie abgenutzt ist, müssen beide Bremsbeläge des entsprechenden Rads von Ihrem Suzuki-Vertragshändler oder qualifiziertem Fachpersonal ausgetauscht werden.

ZUR BEACHTUNG: Nach Austausch der Vorder- oder Hinterradbremsebeläge muss einige Male mit dem Bremshebel oder Bremspedal gepumpt werden. Hierdurch erhalten die Bremsbeläge ihren richtigen Sitz.

⚠ WARNUNG

Werden eine planmäßige Prüfung und Wartung der Bremsbeläge sowie ein erforderlicher Austausch der Bremsbeläge unterlassen, so steigt das Unfallrisiko.

Lassen Sie die Bremsbeläge erforderlichenfalls von Ihrem Suzuki-Händler wechseln. Prüfen und warten Sie die Bremsbeläge wie angegeben.

WARNUNG

Wenn Sie nach einer Reparatur an der Bremsanlage oder nach dem Auswechseln der Bremsbeläge vor dem Losfahren nicht mit dem Bremshebel/-pedal pumpen, können die Bremsen in einem Notfall nicht sofort ausreichende Bremsleistung bringen, sodass Sie in gefährliche Situationen geraten können.

Pumpen Sie nach einer Reparatur an der Bremsanlage oder nach Auswechseln der Bremsbeläge einige Male mit dem Bremshebel/-pedal, so dass die Bremsbeläge gegen die Brems Scheiben gedrückt werden, der richtige Bremshebel/-pedalhub wiederhergestellt und eine eventuelle Schwammigkeit beseitigt wird.

ZUR BEACHTUNG: Betätigen Sie den Bremshebel/das Bremspedal nicht, wenn die Bremsbeläge nicht eingebaut sind. Die Bremskolben lassen sich nicht ohne Weiteres zurückschieben und Bremsflüssigkeit kann austreten.

WARNUNG

Wenn nur einer der beiden Bremsbeläge ausgewechselt wird, kann dies zu ungleichmäßiger Bremswirkung führen und die Unfallgefahr erhöhen.

Wechseln Sie die beiden Bremsbeläge immer zusammen aus.

EINSTELLUNG DES HINTERRAD-BREMSPEDALS

Die Position des Hinterradbremspedals muss immer richtig eingestellt sein, da sonst die Bremsbeläge auch in Normalstellung des Pedals an der Bremsscheibe reiben, wodurch die Beläge und die Scheibe beschädigt werden. Stellen Sie die Bremspedalposition wie folgt ein:

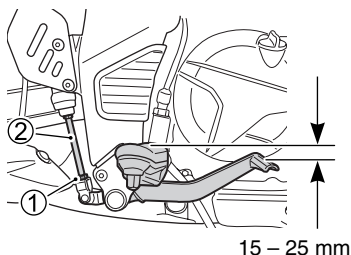

1. Lösen Sie die Sicherungsmutter ①, und drehen Sie die Druckstange ②, um das Pedal auf 15 – 25 mm unter der Oberseite der Fußraste zu positionieren.
2. Ziehen Sie die Sicherungsmutter ① wieder an, um die Druckstange ② in der richtigen Position festzustellen.
3. Prüfen Sie den Balg auf Verformung durch Verdrehung und korrigieren Sie eine Verformung gegebenenfalls durch Zurückdrehen des Balgs.

HINWEIS

Wenn das Bremspedal falsch eingestellt ist, reiben die Bremsbeläge möglicherweise ständig an der Bremsscheibe, wodurch die Beläge und die Scheibe beschädigt werden können.

Befolgen Sie die Schritte in diesem Abschnitt, um das Bremspedal richtig einzustellen.

HINTERRADBREMSLICHTSCHALTER

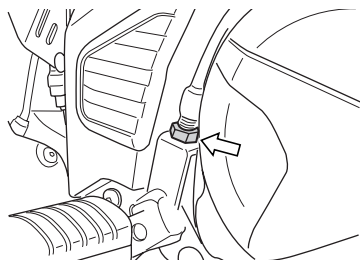

Um den Bremslichtschalter einzustellen, heben Sie diesen Schalter an oder senken Sie ihn ab, sodass das Bremslicht bei Betätigung des Bremspedals kurz vor dem Druckpunkt aufleuchtet.

⚠️ WARNUNG

Bedenken Sie, dass die Reifen die entscheidende Verbindung zwischen Motorrad und Straße bilden. Die Nichtbeachtung der nachstehenden Vorsichtsmaßnahmen kann zu einem Unfall wegen eines Reifenversagens führen.

- Prüfen Sie Zustand und Fülldruck der Reifen vor jeder Fahrt; korrigieren Sie erforderlichenfalls den Fülldruck.
- Vermeiden Sie ein Überladen des Motorrads.
- Ein Reifen, der bis zur Verschleißgrenze abgenutzt ist, bzw. bei dem Schäden wie Einschnitte oder Risse vorliegen, muss ausgewechselt werden.
- Verwenden Sie stets Reifen der in diesem Fahrerhandbuch vorgeschriebenen Größen und Typen.
- Wuchten Sie das Rad nach jeder Reifenmontage aus.
- Lesen Sie diesen Abschnitt des Fahrerhandbuchs sorgfältig.

⚠️ WARNUNG

Die Reifen müssen unbedingt richtig eingefahren werden, um Rutschen und einem Verlust der Kontrolle über das Fahrzeug, und damit Unfallgefahr, vorzubeugen.

Fahren Sie mit neuen Reifen besonders vorsichtig. Fahren Sie die Reifen wie im Abschnitt **EINFAHREN** dieses Handbuchs beschrieben richtig ein. Meiden Sie heftiges Beschleunigen, steile Kurvenfahrten und hartes Bremsen während der ersten 160 km.

REIFENDRUCK UND ZULADUNG

Es ist stets für die richtigen Reifendrucke zu sorgen, und die Reifentragfähigkeit muss ebenfalls beachtet werden. Überlastung der Reifen kann zu Reifenversagen und zu einem Verlust der Kontrolle über das Fahrzeug führen.

Prüfen Sie den Reifendruck täglich vor dem ersten Fahrtantritt. Vergewissern Sie sich anhand der untenstehenden Tabelle, dass der Druck der Beladung des Fahrzeugs angemessen ist, und korrigieren Sie ihn nach Bedarf. Der Reifendruck sollte nur vor der Fahrt geprüft und eingestellt werden, denn während der Fahrt erwärmen sich die Reifen und die Fülldrücke nehmen zu. Druckmessungen nach einer Fahrt, d. h. bei warmen Reifen, würden also höhere Werte ergeben.

Reifen mit unzureichendem Fülldruck erschweren die Kurvenfahrt und tendieren zu raschem Verschleiß. Ein zu hoher Reifenfülldruck bewirkt, dass nur ein Teil des Profils die Straße berührt, wodurch Rutschen und Verlust der Kontrolle über das Fahrzeug verursacht werden können.

ZUR BEACHTUNG: Wenn Sie ein Absinken des Reifendrucks feststellen, prüfen Sie den Reifen auf eingefahrene Gegenstände, wie z. B. Nägel, oder auf eine beschädigte Radfelge. Schlauchlose Reifen können bei Durchlöcherung den Druck langsam verlieren.

Reifenfülldruck, kalt

LAST \ REIFEN	SOLOBETRIEB	SOZIUSBETRIEB
VORN	225 kPa 2,25 kgf/cm ²	225 kPa 2,25 kgf/cm ²
HINTEN	250 kPa 2,50 kgf/cm ²	290 kPa 2,90 kgf/cm ²

REIFENZUSTAND UND REIFENTYP

Richtiger Reifenzustand und richtiger Reifentyp sind für das Fahrverhalten des Fahrzeugs von ausschlaggebender Bedeutung. Einschnitte oder Risse in den Reifen können zu Reifenversagen und zu einem Verlust der Kontrolle über das Fahrzeug führen. Abgenutzte Reifen können leicht durchlöchert werden und stellen somit eine Sicherheitsgefahr dar. Reifenabnutzung beeinträchtigt auch das Reifenprofil und verändert die Handling-Eigenschaften des Fahrzeugs.

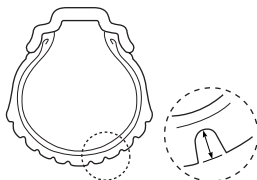

Kontrollieren Sie den Zustand der Reifen vor jeder Fahrt. Wenn ein Reifen sichtbare Anzeichen einer Beschädigung aufweist, wie z. B. Risse oder Einschnitte, oder wenn die Profiltiefe beim Vorderreifen 1,6 mm und beim Hinterreifen 2,0 mm unterschreitet, ist der Reifen auszuwechseln.

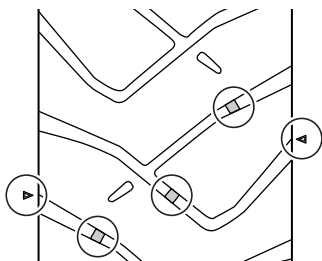

ZUR BEACHTUNG: Die Markierung „▶“ zeigt die Stelle an, wo die im Reifen eingelassenen Verschleißindikatoren sind. Wenn der Verschleißindikator dieselbe Höhe besitzt wie die Reifenoberfläche, ist die Verschleißgrenze des Reifens erreicht.

Als Austauschreifen ist unbedingt ein Reifen der Größe und des Typs, wie unten angegeben, zu verwenden. Gebrauch anderer Reifen kann das Handling beeinträchtigen und sogar zu einem Verlust der Kontrolle über das Fahrzeug führen.

	VORN	HINTEN
GRÖÖSE	110/80R19M/C 59V	150/70R17M/C 69V
TYP	BRIDGESTONE A40F F	BRIDGESTONE A40R F

Nach Reparatur eines beschädigten Reifens oder nach einem Reifenwechsel muss das Rad ausgewuchtet werden. Die Räder müssen immer richtig ausgewuchtet sein, um schlechten und veränderlichen Reifenkontakt zur Fahrbahn sowie ungleichmäßigen Reifenabrieb zu vermeiden.

⚠ WARNUNG

Ein nicht fachgerecht reparierter, montierter oder ausgewuchteter Reifen kann zu einem Verlust der Kontrolle über das Motorrad und einem Unfall oder zu einer Verkürzung der Lebensdauer des Reifens führen.

- Das Reparieren, Wechseln und Auswuchten von Reifen sollten Sie Ihrem Suzuki-Händler oder qualifiziertem Fachpersonal überlassen, da für diese Arbeiten spezielle Werkzeuge und Erfahrung erforderlich sind.
- Reifen sind in der durch Pfeile an der Seitenwand jedes Reifens angezeigten Laufrichtung zu montieren.

WARNUNG

Wenn nachstehende Anweisungen für schlauchlose Reifen nicht beachtet werden, kann ein Unfall durch Reifenversagen verursacht werden. Schlauchlose Reifen erfordern andere Wartungsverfahren als Schlauchreifen.

- Schlauchlose Reifen benötigen eine luftdichte Abdichtung zwischen Reifenwulst und Radfelge. Zum Abziehen und Aufziehen von Reifen müssen spezielle Reifenmontierhebel und Felgenschutzvorrichtungen oder eine Spezial-Reifenmontagemaschine verwendet werden, um Reifen- bzw. Felgenbeschädigungen zu vermeiden, die einen undichten Sitz verursachen könnten.
- Zur Reparatur von Löchern in schlauchlosen Reifen wird der Reifen abgenommen und ein Reparaturpflaster von der Innenseite her angebracht.
- Verwenden Sie zur Reparatur eines Lochs keinen externen Reparaturpfropfen, da sich der Pfropfen wegen der Zentrifugalkräfte des Motorradreifens bei Kurvenfahrten lösen kann.
- Nach einer Reifenreparatur fahren Sie während der ersten 24 Stunden nicht schneller als 80 km/h und danach nie schneller als 130 km/h. Auf diese Weise wird ein übermäßiger Wärmearaufbau vermieden, welcher zu einem Versagen der Reparaturstelle und damit zu einem Luftdruckverlust führen könnte.
- Wenn der Reifen im Bereich der Seitenwand durchstoßen ist, oder wenn im Profilbereich ein größeres Loch als 6 mm ist, muss der Reifen ausgewechselt werden. Derartige Reifenschäden können nicht angemessen repariert werden.

SPEICHERRÄDER (V-Strom 650XT)

Überprüfung der Radfelge

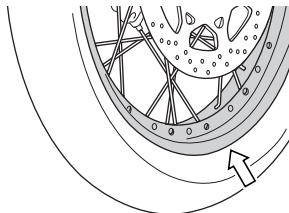

Untersuchen Sie die Radfelge auf Schäden wie Risse, Verzug und Verbiegung.

WARNUNG

Wenn die Felgen beschädigt sind, kann Luft entweichen. Dies bedeutet verminderte Fahrstabilität und damit erhöhte Unfallgefahr.

Falls Sie irgendeinen Defekt feststellen, müssen Sie die Felge wechseln. Versuchen Sie nicht, eine beschädigte Felge zu reparieren oder auszubessern, um sie dann wieder zu verwenden.

Speichenprüfung

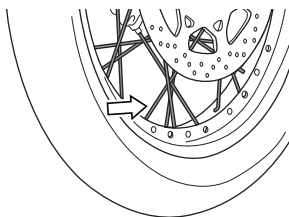

Prüfen Sie die Spannung der Speichen, um sicherzustellen, dass die Speichennippel fest sitzen. Die Speichenspannung kann dadurch geprüft werden, dass man mit einer kleinen Metallstange gegen die Speichen klopft. Wenn der entsprechende Speichennippel locker ist, hört man einen dumpfen Klang.

Lockere Speichennippel sind gleichmäßig mit dem vorgeschriebenen Anzugsdrehmoment anzuziehen. Lockere und überzogene Speichennippel können ungleichmäßige Spannung der Speichen verursachen und zu einer Verformung der Radfelge führen. Lassen Sie diese Wartungsarbeit von Ihrem Suzuki-Händler vornehmen.

SEITENSTÄNDER-/ZÜNDKREIS- VERRIEGELUNGSSYSTEM

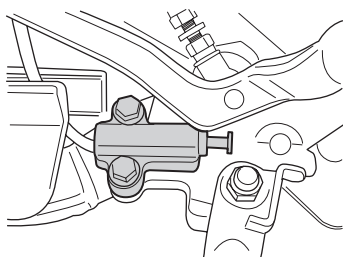

Prüfen Sie, ob das Seitenständer-/Zündkreisverriegelungssystem richtig funktioniert. Gehen Sie hierzu wie folgt vor:

1. Setzen Sie sich in normaler Fahrposition bei eingeklapptem Seitenständer auf das Motorrad.
2. Legen Sie den ersten Gang ein, halten Sie den Kupplungshebel gezogen und starten Sie den Motor.
3. Während Sie den Kupplungshebel gezogen halten, klappen Sie den Seitenständer aus.

Wenn der Motor beim Ausklappen des Seitenständers stoppt, ist das Seitenständer-/Zündkreisverriegelungssystem in Ordnung. Wenn der Motor bei ausgeklapptem Seitenständer und eingelegtem Gang weiterhin läuft, funktioniert das Seitenständer-/Zündkreisverriegelungssystem nicht richtig. Lassen Sie Ihr Motorrad in diesem Fall von einem Suzuki-Vertragshändler oder qualifiziertem Fachpersonal überprüfen.

WARNUNG

Wenn das Seitenständer-/Zündkreisverriegelungssystem nicht richtig funktioniert, kann das Motorrad auch mit ausgeklapptem Seitenständer gefahren werden. Dies kann die Kontrolle des Fahrers über das Motorrad in Linkscurven beeinträchtigen und zu einem Unfall führen.

Prüfen Sie das Seitenständer-/Zündkreisverriegelungssystem vor Fahrtantritt auf Funktionstüchtigkeit. Vergewissern Sie sich vor Fahrtantritt, dass der Seitenständer ganz eingeklappt ist.

AUSBAU DES VORDERRADS

1. Stellen Sie das Motorrad auf den Seitenständer.

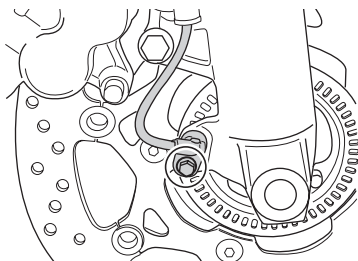

2. Nehmen Sie den Vorderraddrehzahlsensor nach Herausdrehen der Befestigungsschraube ab.

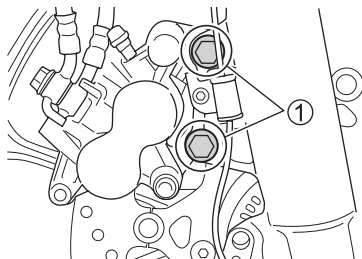

3. Nehmen Sie beide Bremssättel von den Teleskopgabelholmen ab, indem Sie die zwei Befestigungsschrauben ① an jedem Bremssattel herausdrehen.

ZUR BEACHTUNG: Ziehen Sie bei ausgebautem Bremssattel niemals den Vorderradbremsehebel. Die Bremsbeläge lassen sich nur sehr schwer in den Bremssattel zurückdrücken und Bremsflüssigkeit kann auslaufen.

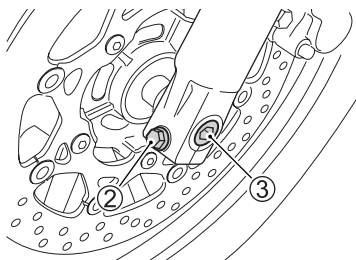

4. Lösen Sie die Achshalterschraube ② an der linken Teleskopgabel.
5. Lösen Sie die Achse ③ provisorisch.

ZUR BEACHTUNG: Zum Lösen der Welle ③ ist ein Spezialwerkzeug erforderlich. Das Spezialwerkzeug ist bei Suzuki-Händlern erhältlich.

6. Setzen Sie einen Montageständer oder eine gleichwertige Vorrichtung unter die Schwinge, um das Fahrzeugheck zu stabilisieren.
7. Setzen Sie vorsichtig einen Heber unter den Motor und heben Sie das Motorrad an, bis das Vorderrad leicht vom Boden abgehoben ist.

HINWEIS

Durch falsches Hochbocken kann die Verkleidung oder der Ölfilter beschädigt werden.

Setzen Sie den Heber zum Hochbocken des Motorrads nicht am unteren Teil der Verkleidung oder am Ölfilter an.

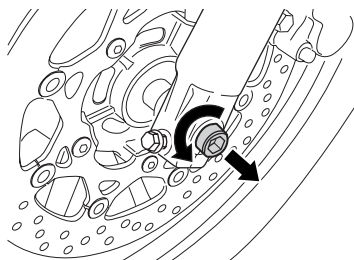

8. Drehen Sie die Achswelle ③ entgegen dem Uhrzeigersinn und ziehen Sie sie heraus.

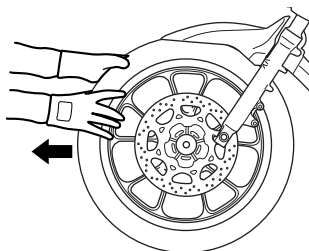

9. Schieben Sie das Vorderrad nach vorn.
10. Zum Wiedereinbauen der Radbaugruppe führen Sie die oben genannten Schritte in der umgekehrten Reihenfolge aus.
11. Nachdem Sie das Rad eingebaut haben, betätigen Sie die Vorderradbremse einige Male, um den richtigen Bremshebelhub wieder herzustellen.

WARNUNG

Wenn die Bremsbeläge nach dem Einbau des Rads nicht in die richtige Position gebracht werden, kann dies zu schlechter Bremsleistung und zu einem Unfall führen.

Vor Fahrtantritt „pumpen“ Sie einige Male mit dem Bremshebel, sodass die Bremsbeläge gegen die Bremsscheiben gedrückt werden, der richtige Bremshebelhub wiederhergestellt und jegliche Schwammigkeit beseitigt wird. Vergewissern Sie sich auch, dass sich das Rad frei drehen kann.

WARNUNG

Ein Einbau des Vorderrads in falscher Richtung kann gefährlich sein. Der Reifen für dieses Motorrad hat eine vorgegebene Laufrichtung. Darum kann das Handling dieses Motorrads beeinträchtigt werden, wenn das Rad falsch eingebaut wird.

Bauen Sie das Vorderrad so ein, dass sich der Reifen entsprechend dem Pfeil an der Seitenwand des Reifens in der vorgeschriebenen Richtung dreht.

WARNUNG

Wenn die Schrauben und Muttern nicht richtig angezogen sind, kann sich das Rad lösen, wodurch ein Unfall verursacht werden kann.

Vergewissern Sie sich, dass die Schrauben und Muttern mit dem vorgeschriebenen Anzugsdrehmoment angezogen sind. Wenn Sie keinen Drehmomentschlüssel zur Verfügung haben oder nicht damit umgehen können, lassen Sie die Festigkeit der Schrauben und Muttern von Ihrem Suzuki-Vertragshändler prüfen.

Vorderachsen-Anzugsdrehmoment:
65 Nm (6,5 kgf-m)

Vorderachshalterschrauben-Anzugsdrehmoment:
23 Nm (2,3 kgf-m)

Anzugsdrehmoment für Vorderradbremssattel-Befestigungsschraube:
39 Nm (3,9 kgf-m)

ZUR BEACHTUNG: Achten Sie beim Einbau des Vorderrads darauf, den Simmerring nicht zu beschädigen.

AUSBAU DES HINTERRADS

VORSICHT

An einem heißen Auspufftopf kann man sich verbrennen.

Warten Sie mit dem Abnehmen der Achsmutter, bis sich der Auspufftopf abgekühlt hat.

HINWEIS

Wenn das Hinterrad ohne Verwendung eines Montageständers aufgebaut wird, kann das Motorrad umfallen und beschädigt werden.

Versuchen Sie nicht, das Hinterrad am Straßenrand auszubauen. Bauen Sie das Hinterrad nur an einem dazu entsprechend ausgerüsteten Arbeitsplatz unter Verwendung eines Montageständers aus.

1. Stellen Sie das Motorrad auf den Seitenständer.

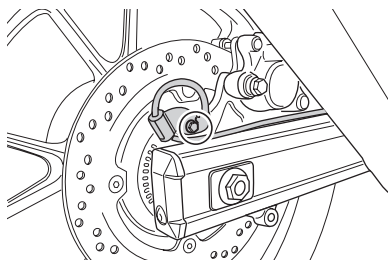

2. Nehmen Sie den Hinterraddrehzahlsensor nach Herausdrehen der Befestigungsschraube ab.

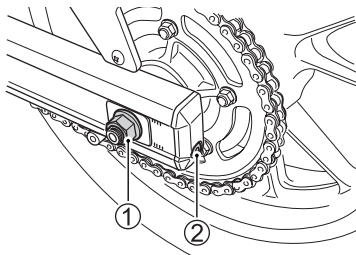

3. Schrauben Sie die Achsmutter (1) ab.
4. Setzen Sie einen Montageständer oder eine gleichwertige Vorrichtung unter die Schwinge, um das Hinterrad leicht vom Boden abzuheben.

HINWEIS

Durch falsches Hochbocken kann der Ölfilter beschädigt werden.

Setzen Sie den Heber zum Hochbocken des Motorrads nicht unter dem Ölfilter an.

5. Lösen Sie die Ketten-Einstellschrauben (rechts und links) (2).

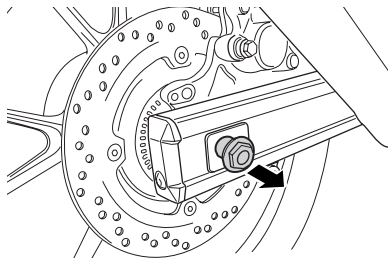

6. Ziehen Sie die Achswelle heraus.

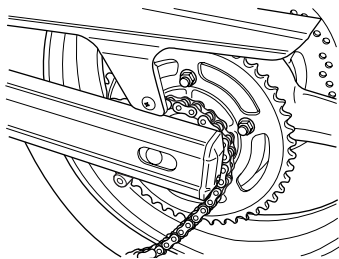

7. Während das Rad nach vorn geschoben ist, nehmen Sie die Kette vom Kettenrad ab.

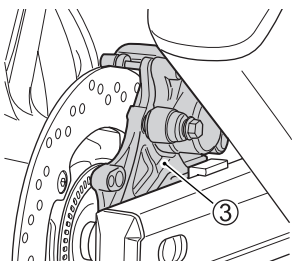

8. Nehmen Sie die Hinterrad-Bremsattelbaugruppe ③ ab.

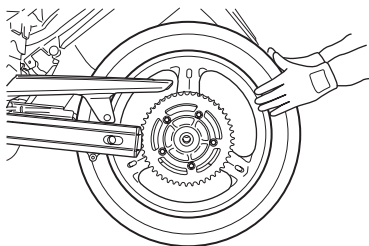

9. Ziehen Sie die Hinterradbau-
gruppe nach hinten.

*ZUR BEACHTUNG: Drücken Sie bei
ausgebautem Hinterrad niemals auf
das Hinterradbremspedal. Die Brems-
beläge können sonst nicht ohne Wei-
teres in die Bremssattelbaugruppe
zurückgedrückt werden.*

10. Zum Wiedereinbauen des Rads
kehren Sie das oben beschrie-
bene Verfahren sinngemäß um.

11. Nach Einbauen des Rads betäti-
gen Sie die Bremse einige Male
und kontrollieren Sie, ob sich das
Rad frei dreht.

WARNUNG

Nicht ordnungsgemäßes Einstellen der Antriebskette und Festziehen von Schrauben sowie Muttern können zu einem Unfall führen.

- Nach Einbau des Hinterrads stellen Sie die Antriebskette wie im Abschnitt **EINSTELLEN DER ANTRIEBSKETTE** beschrieben ein.
- Ziehen Sie Schrauben und Muttern mit den vorgeschriebenen Anzugsdrehmomenten fest. Wenn Sie sich bezüglich des richtigen Verfahrens nicht sicher sind, lassen Sie diese Arbeit von einem Suzuki-Vertragshändler oder qualifiziertem Fachpersonal ausführen.

Hinterachsmutter-Anzugsdrehmoment:

100 Nm (10,0 kgf-m)

WARNUNG

Wenn die Bremsbeläge nach dem Einbau des Rads nicht in die richtige Position gebracht werden, kann dies zu schlechter Bremsleistung und zu einem Unfall führen.

Vor Fahrtantritt „pumpen“ Sie einige Male mit dem Bremspedal, sodass die Bremsbeläge gegen die Brems Scheiben gedrückt werden, der richtige Bremspedalhub wiederhergestellt und jegliche Schwammigkeit beseitigt wird. Vergewissern Sie sich auch, dass sich das Rad frei drehen kann.

AUSWECHSELN VON GLÜHLAMPEN

Die Wattzahlen der einzelnen Glühlampen sind in der Tabelle unten angegeben. Als Austauschlampe verwenden Sie stets eine Glühlampe mit der gleichen Wattzahl. Eine Glühlampe mit einer anderen Wattzahl kann zur Überlastung der elektrischen Anlage bzw. zum vorzeitigen Durchbrennen der Glühlampe führen.

HINWEIS

Eine Glühlampe mit einer falschen Wattzahl kann zur Überlastung der elektrischen Anlage Ihres Motorrads oder zum frühzeitigen Ausfall der Glühlampe führen.

Verwenden Sie als Austauschglühlampen nur die in der Tabelle angegebenen Glühlampen.

Scheinwerfer	12 V, 65 W, H9Fernlicht 12 V, 55 W, H7Abblendlicht
Positionsleuchte	12 V, 5 W
Blinkleuchte	12 V, 21 W
Kennzeichenleuchte	12 V, 5 W

LED-LEUCHTMITTEL

Dieses Motorrad ist mit LED-Leuchtmitteln ausgestattet. Da LED-Leuchten in den Scheinwerfern integriert sind, lassen sich die LED-Leuchten nicht einzeln wechseln. Wenn sich LED-Leuchten nicht einschalten lassen, wenden Sie sich an Ihren Suzuki-Händler.

SCHEINWERFER/POSITIONS-LEUCHTE

Zum Auswechseln der Scheinwerferlampe und Positionsleuchtenlampe gehen Sie wie folgt vor:

Abnehmen der Instrumententafelbaugruppe:

1. Nehmen Sie die vorderen Seitenabdeckungen ab, wie im Abschnitt **HOCHKLAPPEN DES KRAFTSTOFFTANKS** beschrieben.

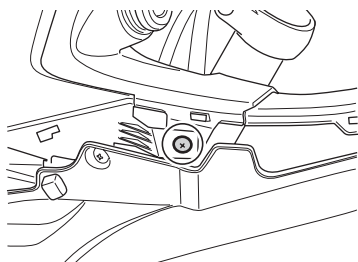
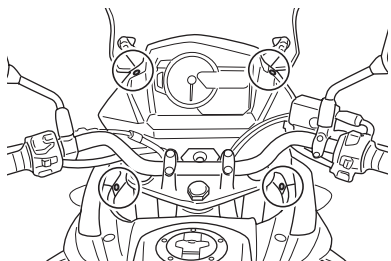

2. Entfernen Sie die Schrauben und die Befestigungsteile.

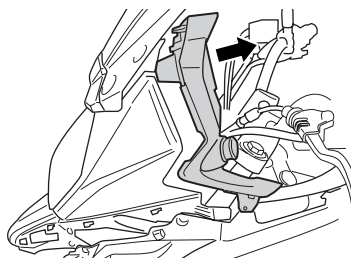
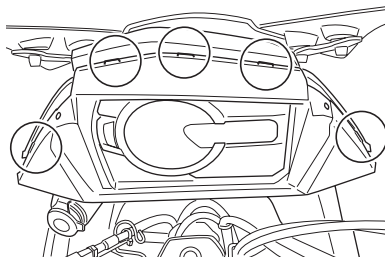

3. Bewegen Sie die Instrumententafel in Pfeilrichtung.

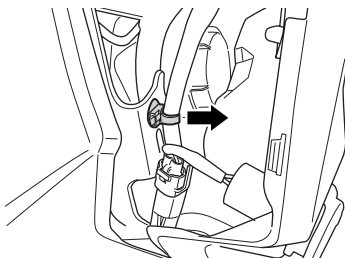

4. Ziehen Sie den Haken heraus.
5. Zum Einbauen der Instrumententafelbaugruppe kehren Sie das ganze beschriebene Verfahren sinngemäß um.

SCHEINWERFER

Fernlichtlampe

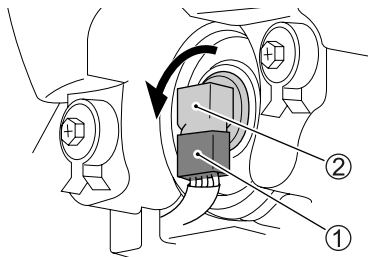

1. Trennen Sie den Stecker ① ab. Drehen Sie die Fassung ② entgegen dem Uhrzeigersinn und nehmen Sie sie ab.

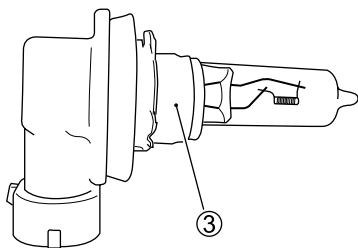

2. Ziehen Sie die Lampe ③ von der Fassung ab.

HINWEIS

Fettflecken durch Fingerabdrücke können zu einer Verkürzung der Lebensdauer der Scheinwerferlampe führen.

Achten Sie beim Auswechseln der Scheinwerferlampe darauf, das Lampenglas nicht zu berühren. Verwenden Sie zum Festhalten der neuen Glühlampe ein sauberes Tuch.

Abblendlichtlampe

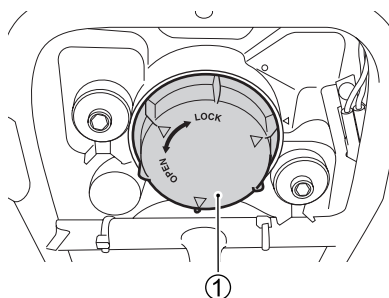

1. Drehen Sie die Kappe ① entgegen dem Uhrzeigersinn und nehmen Sie sie ab.
2. Ziehen Sie den Stecker ab.

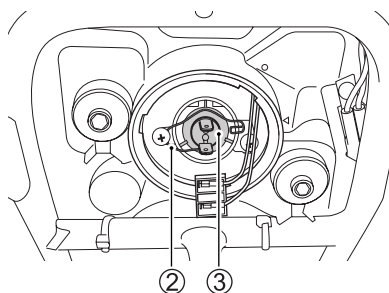

3. Haken Sie die Lampenhalterfeder ② aus und ziehen Sie die Glühlampe ③ heraus.

HINWEIS

Fettflecken durch Fingerabdrücke können zu einer Verkürzung der Lebensdauer der Scheinwerferlampe führen.

Achten Sie beim Auswechseln der Scheinwerferlampe darauf, das Lampenglas nicht zu berühren. Verwenden Sie zum Festhalten der neuen Glühlampe ein sauberes Tuch.

POSITIONSLEUCHE

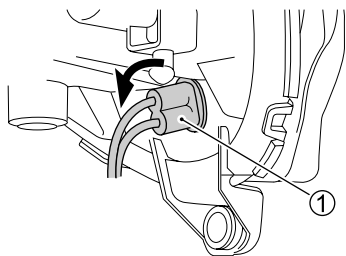

1. Drehen Sie die Fassung ① entgegen dem Uhrzeigersinn und nehmen Sie sie ab.

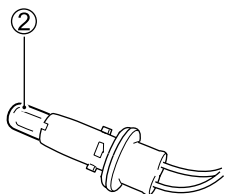

2. Ziehen Sie die Lampe ② von der Fassung ab.

SCHEINWERFEREINSTELLUNG

Der Scheinwerfer kann bei Bedarf sowohl nach links und rechts als auch nach oben und unten eingestellt werden.

Fernlicht

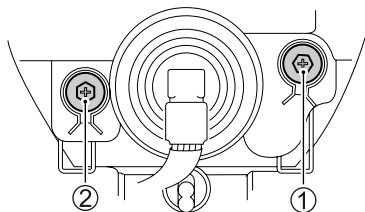

Abblendlicht

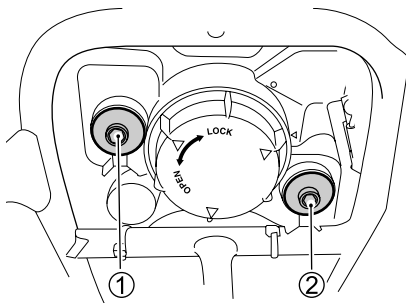

Einstellung des Scheinwerfers nach oben und unten:

Drehen Sie den Einsteller ① nach links oder rechts.

Einstellung des Scheinwerfers nach links und rechts:

Drehen Sie den Einsteller ② nach links oder rechts.

ZUR BEACHTUNG: Zum Einstellen des Scheinwerferstrahls stellen Sie den Strahl zuerst nach links oder rechts, dann nach oben oder unten ein.

BLINKLEUCHE

Zum Auswechseln einer Blinkerlampe gehen Sie wie folgt vor.

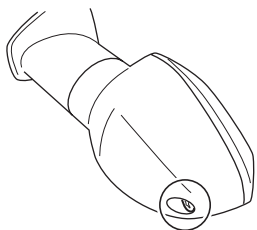

1. Drehen Sie die Schraube heraus und nehmen Sie die Streuscheibe ab.

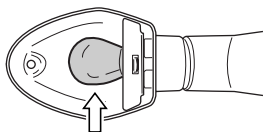

2. Drücken Sie die Glühlampe hinein, drehen Sie sie nach links, und ziehen Sie sie heraus.

HINWEIS

Durch übermäßiges Festziehen der Schrauben beim Wiedereinbau kann die Streuscheibe Risse bekommen.

Ziehen Sie die Schrauben nur so weit fest, bis sie satt anliegen.

KENNZEICHENLEUCHE

Zum Auswechseln der Kennzeichenleuchtenlampe gehen Sie wie folgt vor:

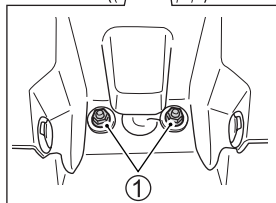
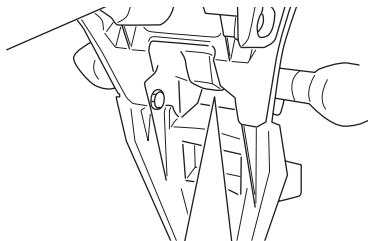

1. Drehen Sie die Muttern ① heraus.

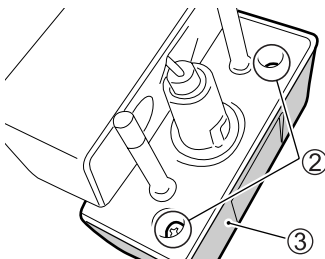

2. Drehen Sie die Schrauben ② heraus und nehmen Sie die Abdeckung mit der Streuscheibe ③ ab.

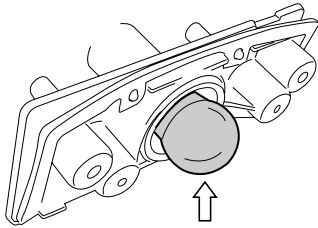

3. Drücken Sie die Glühlampe hinein, drehen Sie sie nach links, und ziehen Sie sie heraus.
4. Zum Einsetzen einer Austauschglühlampe drücken Sie diese hinein und drehen Sie sie nach rechts, während Sie sie gedrückt halten.

SICHERUNGEN

Wenn ein elektrisches Teil des Motorrads nicht mehr funktioniert, sollten Sie zunächst kontrollieren, ob eine Sicherung durchgebrannt ist. Sicherungen in den elektrischen Schaltkreisen des Motorrads schützen diese vor Überlastung.

Wenn eine Sicherung durchgebrannt ist, muss die elektrische Störung identifiziert und behoben werden, bevor die durchgebrannte Sicherung durch eine neue ersetzt wird. Bezüglich einer Überprüfung und Reparatur der elektrischen Anlage setzen Sie sich bitte mit Ihrem Suzuki-Händler in Verbindung.

⚠️ WARNUNG

Ersetzen einer Sicherung durch eine Sicherung mit falscher Amperenzahl oder durch ein Ersatzmittel wie Aluminiumfolie oder Draht kann eine schwere Beschädigung der elektrischen Anlage und sogar einen Brand verursachen. Eine durchgebrannte Sicherung ist stets durch eine Sicherung mit derselben Amperenzahl zu ersetzen.

Wenn die neue Sicherung nach kurzer Zeit ebenfalls durchbrennt, wurde die elektrische Störung unter Umständen nicht behoben. Lassen Sie das Motorrad unverzüglich von Ihrem Suzuki-Händler überprüfen.

Die Hauptsicherung befindet sich unter dem Sitz. Im Sicherungskasten befindet sich eine 30 A Reservesicherung.

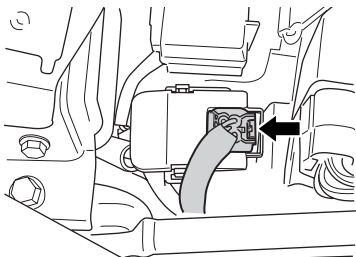

1. Ziehen Sie den Stecker unter Drücken des Entriegelungsknopfes ab.

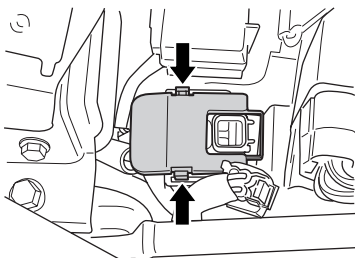

2. Nehmen Sie den Sicherungskastendeckel unter Drücken der Entriegelungsknöpfe ab.

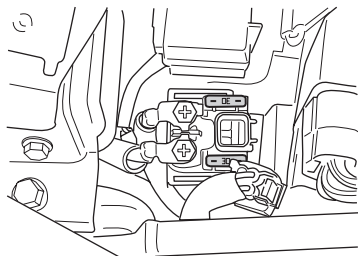

3. Entnehmen Sie die Sicherung und überprüfen Sie sie.

HEAD-LO 15A	ABS-MOTOR 25A
HEAD-HI 15A	ABS-VALVE 15A
PARK 10A	FUEL 10A
IGNITION 10A	FAN 15A
SIGNAL 15A	(DIODE)
P-SOURCE 3A	

(UK, EU)

HEAD-LO 15A	ABS-MOTOR 25A
HEAD-HI 15A	ABS-VALVE 15A
	FUEL 10A
IGNITION 10A	FAN 15A
SIGNAL 15A	(DIODE)
P-SOURCE 3A	

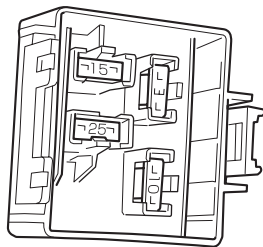

Die Sicherungen befinden sich unter dem Sitz. Im Sicherungskastendeckel sind vier Reservesicherungen (eine 10 A, eine 15 A, eine 3 A und eine 25 A Sicherung) vorgesehen.

SICHERUNGSLISTE

- 30 A MAIN-Sicherung (Hauptsicherung) schützt alle elektrischen Schaltungen.
- 15 A HEAD-HI-Sicherung schützt Fernlicht und Tachometer.
- 15 A HEAD-LO-Sicherung schützt das Abblendlicht.
- 10 A PARK-Sicherung (UK, EU) schützt Blinkleuchten, Kennzeichenleuchte, Schlussleuchte und Positionsleuchten.
- 10 A FUEL-Sicherung schützt ECM, Tachometer, Kraftstoffpumpe und Einspritzventile.
- 10 A IGNITION-Sicherung (UK, EU) schützt ABS-System, Starter-Hilfsrelais, Kühllüfterrelais, zweites Luft-Magnetventil, ECM, Lambda-Sonde, Kraftstoffpumpenrelais, Starterrelais, Zündspulen, Wegfahrsperrre (falls vorhanden) und Behälterentlüftungsrelais (falls vorhanden).
- 10 A IGNITION-Sicherung schützt ECM, Lambda-Sonde, Magnetventil, Kraftstoffpumpenrelais, Starterrelais, Zündspulen, Wegfahrsperrre (falls vorhanden) und Behälterentlüftungsrelais (falls vorhanden).
- 15 A SIGNAL-Sicherung schützt Blinkleuchten, Brems-/Schlusslicht, Kennzeichenleuchte, Positionsleuchte, Tachometer und Signalhorn (UK, EU).
- 15 A FAN-Sicherung schützt den Kühllüftermotor.
- 25 A ABS MOT-Sicherung schützt das ABS-System.
- 15 A ABS VALVE-Sicherung schützt das ABS-System.
- 3 A P-SOURCE-Sicherung schützt die STROMVERSORGUNG.

VORDERRADBREMSHEBELEIN- STELLUNG

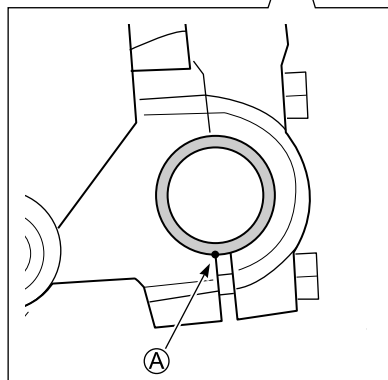
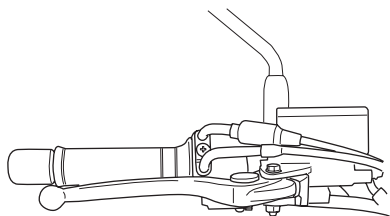

Richten Sie die Punktmarkierung an der Lenkstange auf die Passfläche des Hebelhalters (A) aus.

KUPPLUNGSHÉBELEINSTELLUNG

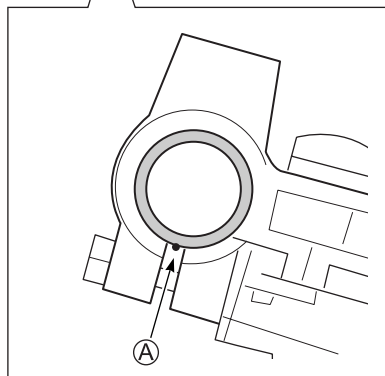
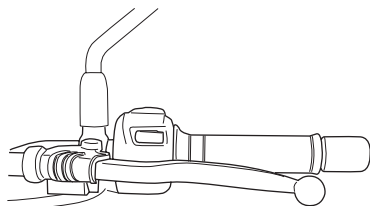

Richten Sie die Punktmarkierung an der Lenkstange auf die Passfläche des Hebelhalters (A) aus.

KATALYSATOR

Der Katalysator hat die Aufgabe, Schadstoffe im Abgas des Motorrads zu minimieren. Mit Katalysatoren ausgestattete Motorräder dürfen nicht mit verbleitem Benzin betrieben werden, da Blei die schadstoffreduzierenden Bestandteile des Katalysatorsystems deaktiviert.

Unter normalen Gebrauchsbedingungen und bei Betrieb mit bleifreiem Benzin muss der Katalysator während der gesamten Lebensdauer des Motorrads nicht ausgewechselt werden. Er bedarf auch keiner speziellen Wartung. Es ist jedoch sehr wichtig, dass der Motor stets richtig eingestellt ist. Fehlzündungen wegen eines falsch eingestellten Motors können eine Überhitzung des Katalysators verursachen. Dies kann zu einem dauerhaften Wärmeschaden des Katalysators und anderer Bauteile des Motorrads führen.

WARNUNG

Wenn Sie das Motorrad in der Nähe von brennbarem Material, z. B. trockenem Gras und trockenen Blättern, parken oder Sie den Motor an solchen Stellen laufen lassen, kann dieses mit dem Katalysator oder anderen heißen Auspuffbauteilen in Berührung kommen. Hierdurch kann ein Brand verursacht werden.

Parken Sie Ihr Fahrzeug nicht in der Nähe von brennbarem Material und lassen Sie den Motor an solchen Stellen nicht laufen.

HINWEIS

Falscher Betrieb des Motorrads kann Katalysator- und andere Motorschäden verursachen.

Um eine Beschädigung des Katalysators und diesbezoglicher Bauteile zu vermeiden, sollten Sie folgende Vorkehrungen treffen:

- Halten Sie den Motor stets in einem guten Betriebszustand.
- Im Falle einer Motorstörung, insbesondere bei Fehlzündungen oder offensichtlichem Leistungsverlust, halten Sie das Motorrad an, stellen Sie den Motor ab und lassen Sie das Motorrad umgehend warten.
- Stellen Sie den Motor nicht ab bzw. unterbrechen Sie die Zündung nicht, wenn ein Gang eingelegt und das Motorrad in Bewegung ist.
- Versuchen Sie nicht, den Motor durch Anschieben des Motorrads oder durch Bergabrollen zu starten.
- Lassen Sie den Motor nicht im Leerlauf drehen, wenn ein Zündkabel abgetrennt oder ausgebaut ist, wie z. B. bei einem Diagnosetest.
- Lassen Sie den Motor nicht längere Zeit im Leerlauf drehen, wenn er nicht rund läuft oder andere Funktionsstörungen vorliegen.
- Sorgen Sie dafür, dass der Kraftstofftank nie ganz leer wird.

DIAGNOSESTECKER

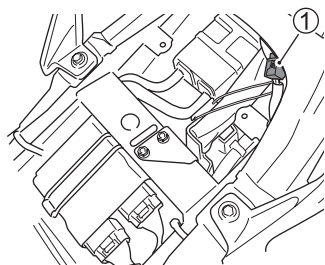

(UK, EU)

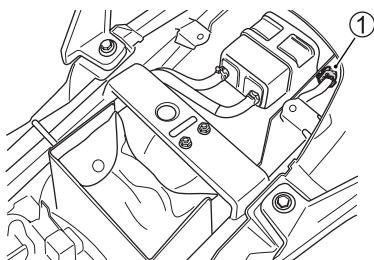

Der Diagnosestecker ① befindet sich unter dem Sitz.

ZUR BEACHTUNG: Der Diagnosestecker wird von Ihrem Suzuki-Händler oder qualifiziertem Fachpersonal verwendet.



FEHLERBEHEBUNG

PRÜFUNG DER KRAFTSTOFFVERSORGUNG	7-2
PRÜFUNG DER ZÜNDANLAGE	7-3
MOTOR STIRBT AB	7-3

FEHLERBEHEBUNG

Diese Anleitung zur Fehlerbehebung soll Ihnen helfen, die Ursachen der am häufigsten auftretenden Störungen zu finden.

HINWEIS

Unsachgemäße Reparaturen oder Einstellungen können das Motorrad beschädigen, anstatt es in Ordnung zu bringen. Derartige Schäden können von der Garantie ausgeschlossen sein.

Wenn Sie sich über die genaue Vorgehensweise nicht sicher sind, sollten Sie sich an Ihren Suzuki-Händler wenden.

Wenn der Motor nicht anspringt, prüfen Sie die folgenden Punkte, um die Ursache zu identifizieren.

PRÜFUNG DER KRAFTSTOFFVERSORUNG

Wenn das Instrument „FI“ anzeigt, was auf Probleme im Kraftstoffeinspritzsystem hinweist, bringen Sie Ihr Fahrzeug zur Kontrolle zu einem Suzuki-Vertragshändler. Eine Erläuterung für die Störungsanzeige finden Sie im Abschnitt „INSTRUMENTENTAFEL“.

PRÜFUNG DER ZÜNDANLAGE

1. Ziehen Sie alle Zündkerzenstecker ab.
2. Drehen Sie die Zündkerzen heraus und stecken Sie sie in die Kerzenstecker.
3. Während Sie die Zündkerze fest gegen das Kurbelgehäuse des Motors halten, drücken Sie den Starterknopf, wobei der Zündschalter in Stellung „ON“ (Ein), der Motorstoppschalter in Stellung „ O “, das Getriebe im Leerlauf und die Kupplung ausgerückt ist. Wenn die Zündanlage in Ordnung ist, muss ein blauer Funke zwischen den Elektroden überspringen.
4. Wenn kein Funke zu sehen ist, reinigen Sie die Zündkerze. Wechseln Sie sie erforderlichenfalls aus. Wiederholen Sie das obige Verfahren mit der gereinigten oder einer neuen Zündkerze.
5. Wenn immer noch kein Funke erzeugt wird, wenden Sie sich bitte an Ihren Suzuki-Händler.

WARNUNG

Falsche Durchführung der Funkenprobe kann gefährlich sein. Wenn Sie mit diesem Verfahren nicht vertraut sind, können Sie einen elektrischen Schlag bekommen.

Führen Sie diese Prüfung nicht durch, wenn Sie mit dem Verfahren nicht vertraut sind. Die Zündkerze darf bei diesem Test nicht auf die Umgebung nahe der Zündkerzenöffnung gerichtet werden. Führen Sie diesen Test nicht durch, wenn Sie ein Herzleiden haben oder einen Herzschrittmacher tragen.

MOTOR STIRBT AB

1. Prüfen Sie, ob noch genügend Kraftstoff im Tank ist.
2. Wenn das Instrument „FI“ anzeigt, was auf Probleme im Kraftstoffeinspritzsystem hinweist, bringen Sie Ihr Fahrzeug zur Kontrolle zu einem Suzuki-Vertragshändler. Eine Erläuterung für die Störungsanzeige finden Sie im Abschnitt „INSTRUMENTENTAFEL“.
3. Prüfen Sie die Zündanlage auf Zündaussetzer.
4. Prüfen Sie die Leerlaufdrehzahl. Die korrekte Leerlaufdrehzahl liegt 1200 – 1400 U/min.



EINLAGERUNG UND REINIGUNG DES MOTORRADS

EINLAGERUNG	8-2
VERFAHREN ZUR WIEDERINBETRIEBNAHME	8-3
KORROSIONSSCHUTZ	8-3
REINIGUNG DES MOTORRADS	8-4
INSPEKTION NACH DEM REINIGEN	8-7

EINLAGERUNG UND REINIGUNG DES MOTORRADS

EINLAGERUNG

Wenn das Motorrad voraussichtlich längere Zeit nicht gefahren wird, wie z. B. in den Wintermonaten oder aus irgendeinem anderen Grund, ist es dafür entsprechend vorzubereiten. Diese sogenannte Einlagerung erfordert geeignete Materialien, Ausrüstungen und Fertigkeiten. Aus diesem Grund empfehlen wir, die entsprechenden Wartungsarbeiten Ihrem Suzuki-Händler zu überlassen. Wenn Sie das Fahrzeug selbst zur Einlagerung vorbereiten wollen, halten Sie sich an die folgenden Richtlinien.

MOTORRAD

Reinigen Sie das ganze Motorrad. Stellen Sie das Motorrad auf einem festen, ebenen Untergrund, wo es nicht umfallen kann, auf den Seitenständer. Schlagen Sie den Lenker ganz nach links ein, schließen Sie das Lenkschloss ab, und ziehen Sie den Zündschlüssel ab.

KRAFTSTOFF

1. Füllen Sie den Kraftstofftank randvoll mit Kraftstoff, dem Kraftstoffstabilisator in der vom jeweiligen Hersteller empfohlenen Menge zugemischt wird.
2. Lassen Sie den Motor einige Minuten lang laufen, bis das stabilisierte Benzin das gesamte Kraftstoffeinspritzsystem füllt.

MOTOR

1. Füllen Sie einen Esslöffel Motoröl in jede Zündkerzenöffnung. Drehen Sie die Zündkerzen wieder ein und drehen Sie den Motor einige Male durch.
2. Lassen Sie das Motoröl vollständig ablaufen. Füllen Sie das Kurbelgehäuse wieder mit frischem Motoröl bis zum Rand der Einfüllöffnung.

BATTERIE

1. Bauen Sie die Batterie aus dem Motorrad aus, wie im Abschnitt BATTERIE beschrieben.
2. Reinigen Sie die Außenseite der Batterie mit einem milden Reinigungsmittel. Beseitigen Sie jegliche Korrosion von den Klemmen und Kabelbaumanschlüssen.
3. Lagern Sie die Batterie in einem frostfreien Raum.

REIFEN

Pumpen Sie die Reifen mit dem normalen Fülldruck auf.

AUßEN

- Sprühen Sie alle Kunststoff- und Gummiteile mit einem Gummipflegemittel ein.
- Sprühen Sie unlackierte Metallflächen mit einem Rostschutzmittel ein.
- Tragen Sie auf lackierte Flächen Autowachs auf.

WARTUNG WÄHREND EINLAGERUNG

Laden Sie die Batterie einmal pro Monat nach, wie im Abschnitt BATTERIE beschrieben. Wenn Sie die Batterie nicht selbst laden können, wenden Sie sich an Ihren Suzuki-Vertragshändler.

VERFAHREN ZUR WIEDERINBETRIEBNAHME

- Reinigen Sie das ganze Motorrad.
- Bauen Sie die Batterie wieder ein, wie im Abschnitt BATTERIE beschrieben.
- Drehen Sie die Zündkerzen heraus. Drehen Sie den Motor einige Male durch, indem Sie den höchsten Gang einlegen und das Hinterrad drehen. Drehen Sie die Zündkerzen wieder ein.
- Lassen Sie das Motoröl vollständig ablaufen. Ersetzen Sie den Ölfilter durch einen neuen und füllen Sie den Motor mit frischem Öl, wie in diesem Handbuch beschrieben.
- Sorgen Sie dafür, dass die Reifen den richtigen Fülldruck haben, wie im Abschnitt REIFEN beschrieben.
- Schmieren Sie alle erforderlichen Stellen gemäß Anweisung in diesem Handbuch.
- Führen Sie die „Prüfung vor Fahrtantritt“, wie in diesem Handbuch beschrieben, durch.

KORROSIONSSCHUTZ

Es ist wichtig, dass Sie Ihr Motorrad gut pflegen, um es vor Korrosion zu schützen und viele Jahre lang wie neu aussehen zu lassen.

Wichtige Information zu Korrosion

Gewöhnliche Ursachen von Korrosion

- Ansammlung von Streusalz, Schmutz, Feuchtigkeit oder Chemikalien an schwer zugänglichen Stellen.
- Absplatterungen, Kratzer und alle Beschädigungen an behandelten oder lackierten Metalloberflächen durch kleine Unfälle oder Einwirkungen von Steinen und Splitt.

Streusalz, Seeluft, industrielle Luftverschmutzung und hohe Luftfeuchtigkeit tragen zur Korrosion bei.

So können Sie zur Verhütung von Korrosion beitragen

- Waschen Sie Ihr Motorrad regelmäßig, mindestens einmal im Monat. Halten Sie Ihr Motorrad so sauber und trocken wie möglich.
- Entfernen Sie Ablagerungen von Fremdmaterialien. Fremdmaterialien, wie Streusalz, Chemikalien, Straßenöl oder -teer, Baumharz, Vogelkot und Industriestaub, können die Oberflächen Ihres Motorrads angreifen. Entfernen Sie derartige Ablagerungen so schnell wie möglich. Wenn sich diese Ablagerungen schlecht abwischen lassen, brauchen Sie eventuell ein zusätzliches Reinigungsmittel. Folgen Sie den Anweisungen des Herstellers bei Verwendung solcher Spezialreiniger.

- Reparieren Sie beschädigte Oberflächen so schnell wie möglich. Untersuchen Sie Ihr Motorrad sorgfältig auf schadhafte Lackstellen. Falls Sie Absplitterungen oder Kratzer im Lack finden, bessern Sie diese Stellen sofort mit Ausbesserungslack aus, um Korrosion im Ansatz zu unterbinden. Falls Absplitterungen oder Kratzer bis auf das blanke Metall durchgehen, lassen Sie die Reparatur von einem Suzuki-Händler ausführen.
- Stellen Sie Ihr Motorrad in einer trockenen, gut belüfteten Umgebung ab. Wenn Sie Ihr Motorrad in der Garage waschen oder wenn Sie es häufig in nassem Zustand innen parken, kann Ihre Garage feucht werden. Die hohe Luftfeuchtigkeit kann Korrosion verursachen oder beschleunigen. Ein nasses Motorrad kann selbst in einer beheizten Garage korrodieren, wenn die Lüftung schlecht ist.
- Decken Sie Ihr Motorrad ab. Die Farben von Lackierung, Plastikteilen und Instrumententafeln können ausbleichen, wenn sie starker Sonneneinstrahlung ausgesetzt werden. Indem Sie Ihr Motorrad mit einer hochwertigen, atmungsaktiven Motorradhaube abdecken, können Sie die Oberflächen vor schädlichen UV-Strahlen im Sonnenlicht schützen und die Menge der Staub- und Luftverschmutzungspartikel verringern, die sich auf der Oberfläche ablagern. Ihr Suzuki-Händler kann Ihnen bei der Auswahl einer geeigneten Haube für Ihr Motorrad helfen.

REINIGUNG DES MOTORRADS

Waschen des Motorrads

Beim Waschen des Motorrads beachten Sie die folgenden Anweisungen:

1. Spülen Sie Schmutz und Schlamm mit fließendem Wasser vom Motorrad ab. Sie können einen weichen Schwamm oder eine Bürste verwenden. Verwenden Sie keine harten Materialien, die den Lack verkratzen können.
2. Waschen Sie das ganze Motorrad mit einem neutralen Reinigungsmittel mit einem Schwamm oder weichen Tuch. Der Schwamm oder das Tuch sollte häufig in die Seifenlösung getaucht werden.

ZUR BEACHTUNG: Nach einer Fahrt auf mit Streusalz behandelten Straßen oder entlang einer Meeresküste sollten Sie das Motorrad unverzüglich mit kaltem Wasser abwaschen. Verwenden Sie in diesem Fall unbedingt kaltes Wasser, da warmes Wasser die Korrosion beschleunigen kann.

ZUR BEACHTUNG: Achten Sie dabei darauf, dass auf die folgenden Stellen kein Wasser gelangt:

- Zündschalter
- Zündkerzen
- Tankdeckel
- Kraftstoffeinspritzsystem
- Hauptbremszylinder
- Gaszugmanschetten

HINWEIS

Hochdruckwaschanlagen, wie z. B. bei Münz-Autowaschanlagen, können Teile Ihres Motorrads wegen des verwendeten hohen Arbeitsdrucks beschädigen. Dies kann zu Rostbildung, Korrosion und erhöhter Abnutzung führen. Auch Teilereiniger können Bauteile des Motorrads angreifen.

Benutzen Sie zum Reinigen Ihres Motorrads keine Hochdruckwaschanlagen. Drosselgehäuse und Kraftstoffeinspritzensensoren dürfen nicht mit Teilereiniger behandelt werden.

3. Nachdem Sie Schmutz vollständig beseitigt haben, spülen Sie das Reinigungsmittel mit reichlich Wasser ab.

ZUR BEACHTUNG: Das zum Waschen des Motorrads verwendete Reinigungsmittel kann Kunststoffteile angreifen, wenn das Reinigungsmittel nicht vollständig abgespült wird. Nach dem Waschen des Motorrads muss das gesamte Reinigungsmittel mit reichlich Wasser vollständig abgespült werden.

4. Nach dem Abspülen wischen Sie das Motorrad mit einem feuchten Lederlappen oder Tuch ab und lassen Sie es dann im Schatten trocknen.
5. Kontrollieren Sie Lackflächen sorgfältig auf Beschädigungen. Wenn Sie Beschädigungen feststellen, besorgen Sie sich einen Ausbesserungslack und nehmen Sie die Ausbesserungen wie folgt vor:
 - a. Reinigen Sie alle beschädigten Stellen und lassen Sie diese trocknen.
 - b. Rühren Sie den Lack um, und bessern Sie die beschädigten Stellen mit einem kleinen Pinsel nach.
 - c. Lassen Sie den Lack vollständig trocknen.

ZUR BEACHTUNG: Nachdem das Motorrad gewaschen oder im Regen gefahren worden ist, kann die Scheinwerfer-Streuscheibe beschlagen sein. Der Beschlag löst sich nach dem Einschalten des Scheinwerfers allmählich auf. Lassen Sie beim Befreien der Scheinwerfer-Streuscheibe von Beschlag den Motor laufen, um eine Entladung der Batterie zu vermeiden.

HINWEIS

Verwenden Sie zum Reinigen Ihres Motorrads weder alkalische oder stark säurehaltige Mittel, Benzin, Bremsflüssigkeit, noch irgendein anderes Lösungsmittel, da Teile des Motorrads durch derartige Mittel beschädigt werden können.

Nach dem Waschen des Motorrads muss das gesamte Reinigungsmittel mit reichlich Wasser vollständig abgespült werden.

KUNSTSTOFFTEILE

Kunststoffteile, wie Scheinwerfer-Streuscheibe, Tachometeranzeige, Windschild und Verkleidung, können leicht beschädigt werden. Reinigen Sie solche Teile zunächst mit einem Neutralreiniger oder Seifenwasser, spülen Sie sie anschließend mit Wasser und wischen Sie sie mit einem weichen Tuch ab.

WARNUNG

Legen Sie keine Gegenstände zwischen Verkleidung und Lenkung.

Andernfalls kann die Betätigung der Lenkung beeinträchtigt werden.

HINWEIS

Wenn eine der nachfolgenden Substanzen auf ein Kunststoffteil, wie Scheinwerfer-Streuscheibe, Tachometeranzeige oder Windschild, aufgebracht wird, kann sie das Teil zerkratzen oder beschädigen.

- Wachsmasse
- Chemikalien wie Ölfilm entfernter oder Schutzmittel
- Säurehaltige oder alkalische Reinigungsmittel
- Bremsflüssigkeit, Benzin, Alkohol oder organische Lösungsmittel usw.

Wachsen des Motorrads

Nachdem Sie Ihr Motorrad gewaschen haben, sollten Sie ihm nun auch Wachs und Politur gönnen, damit der Lack geschützt wird und noch besser zur Geltung kommt.

- Verwenden Sie nur Wachse und Poliermittel guter Qualität.
- Beim Wachsen und Polieren sind stets die Herstelleranweisungen der betreffenden Mittel zu beachten.

Spezielle Pflege des Matt-Finish-Lacks

Behandeln Sie Mattlack-Oberflächen nicht mit Poliermitteln oder Wachsen, die Poliermittel enthalten. Poliermittel verändern das Aussehen von Mattlack.

Feste Wachse lassen sich von Mattlack-Oberflächen eventuell nur schwer entfernen.

Verwenden Sie nur Reiniger und Lackschutzmittel, die speziell für Mattlacke geeignet sind.

Mattlack-Oberflächen verändern sich im Aussehen, wenn sie beim Fahren übermäßiger Reibung ausgesetzt sind oder abgerieben oder poliert werden.

INSPEKTION NACH DEM REINIGEN

Damit Ihnen Ihr Motorrad möglichst lange erhalten bleibt, sollten Sie es stets richtig schmieren, wie im Abschnitt „SCHMIERSTELLEN“ angegeben.

WARNUNG

Fahren mit nassen Bremsen kann gefährlich sein. Nasse Bremsen haben nicht dieselbe Bremskraft wie trockene. Dies kann zu einem Unfall führen.

Wenn Sie das Motorrad gewaschen haben, sollten Sie die Bremsen zunächst bei langsamer Fahrt testen. Es empfiehlt sich, die Bremsen einige Male zu betätigen, damit die Bremsbeläge durch die Reibungswärme getrocknet werden.

Führen Sie die im Abschnitt „PRÜFUNG VOR FAHRTANTRITT“ beschriebenen Verfahren durch, um möglicherweise während der letzten Fahrt entstandene Probleme erkennen zu können.



TECHNISCHE DATEN

ABMESSUNGEN UND LEERGEWICHT

Gesamtlänge	2275 mm
	2430 mm (mit Option)
Gesamtbreite	835 mm ... V-Strom 650
	910 mm ... V-Strom 650 (mit Option)
	910 mm ... V-Strom 650XT
Gesamthöhe	1405–1430 mm
	1425–1484 mm (mit Option)
Radstand	1560 mm
Leergewicht	213 kg ... V-Strom 650
	216 kg ... V-Strom 650XT

MOTOR

Typ	Viertakt, flüssigkeitsgekühlt, DOHC, 90 Grad, V-Twin
Anzahl der Zylinder	2
Bohrung	81,0 mm
Hub	62,6 mm
Hubraum	645 cm ³
Verdichtungsverhältnis	11,2 : 1
Kraftstoffsystem	Kraftstoffeinspritzung
Luftfiltereinsatz	Spinnvlies-Einsatz
Startersystem	Elektrisch
Schmiersystem	Nasssumpf

KRAFTÜBERTRAGUNG

Kupplung	Mehrscheiben-Nasskupplung
Getriebe	6-Gang-Dauereingriff
Schaltschema	1 abwärts, 5 aufwärts
Übersetzung primär	2,088 (71/34)
Getriebe-Übersetzungen,	
1. Gang	2,461 (32/13)
2. Gang	1,777 (32/18)
3. Gang	1,380 (29/21)
4. Gang	1,125 (27/24)
5. Gang	0,961 (25/26)
Der höchste Gang	0,851 (23/27)
Übersetzung sekundär	3,133 (47/15)
Antriebskette	RK525SMOZ8, 118 Glieder

FAHRGESTELL

Vorderradaufhängung	Teleskopgabel, Schraubenfeder, Öldämpfung
Hinterradaufhängung	Schwinge, Schraubenfeder, Öldämpfung
Teleskopgabelhub	150 mm
Hinterradhub	160 mm
Nachlaufwinkel	25° 30'
Nachlaufstrecke	109 mm
Lenkkopfwinkel	40° (links und rechts)
Wenderadius	2,9 m
Vorderradbremse	Doppelscheibenbremse
Hinterradbremse	Einscheibenbremse
Vorderreifengröße	110/80R19M/C 59V, schlauchlos
Hinterreifengröße	150/70R17M/C 69V, schlauchlos

ELEKTRIK

Zündung	Elektronisch (Transistorzündung)
Zündkerze	NGK CR8EIA-9 oder DENSO IU24D ... UK, EU
	NGK MR8E-9 ... Außer für UK, EU
Batterie	12 V 36,0 kC (10 Ah)/10 HR
Generator	Drehstromgenerator
Hauptsicherung	30 A
Sicherung	15/15/15/15/10/10/10/3 A ... UK, EU
	15/15/15/15/10/10/3 A
ABS-Sicherung	25/15 A
Scheinwerfer-Fernlicht	12 V, 65 W, H9
Scheinwerfer-Abblendlicht	12 V, 55 W, H7
Positionsleuchte	12 V, 5 W
Brems-/Schlussleuchte	LED
Kennzeichenleuchte	12 V, 5 W
Blinkleuchte	12 V, 21 W
Tachobeleuchtung	LED
Blinker-Anzeigeleuchte	LED
Leerlauf-Anzeigeleuchte	LED
Fernlicht-Anzeigeleuchte	LED
Motor Kühlmitteltemperatur-Anzeigeleuchte	
/Öldruck-Anzeigeleuchte	LED
Störungsanzeigeleuchte	LED
Frost-Anzeigeleuchte	LED
ABS-Anzeigeleuchte	LED
Wegfahrsperren-Anzeigeleuchte	
(bei entsprechender Ausstattung)	LED
Traktionskontrollsystem-Anzeigeleuchte	LED
Batteriespannung-Warnleuchte	LED ... UK, EU
Hauptwarnanzeige	LED ... UK, EU

FÜLLMENGEN

Kraftstofftank	20,0 L
Motoröl, Ölwechsel	2400 ml
Bei Filteraustausch	2600 ml
Kühlmittel	1950 ml

INDEX

- A**
ABNEHMEN DES
KRAFTSTOFFTANKS 6-9
ANFAHREN 5-4
ANHALTEN UND PARKEN 5-7
ANTRIEBSKETTE 6-31
AUFKLEBER 1-7
AUSBAU DES HINTERRADS 6-49
AUSBAU DES VORDERRADS 6-46
AUSWECHSELN VON
GLÜHLAMPEN 6-51
- B**
BATTERIE 6-10
BERGFAHRTEN 5-6
BORDSTECKDOSE 2-42
BREMSEN 6-35
- D**
DIAGNOSESTECKER 6-62
- E**
EINFAHREN NEUER REIFEN 4-2
EINLAGERUNG 8-2
EMPFEHLUNG ZU
SAUERSTOFFFANGEREICHERTEN
KRAFTSTOFFEN 3-3
EMPFOHLENE MAXIMALE
MOTORDREHZAHLEN 4-2
- G**
GASZUGSPIEL 6-28
GERÄUSCHREDUZIERUNGSSYSTEM
(NUR AUSTRALIEN) 1-8
- H**
HALTEN SIE DEN ERSTEN UND
WICHTIGSTEN KUNDENDIENST
EIN 4-3
HECKTRÄGER 2-43
HINTERRADBREMSPEDAL 2-37
HINWEISE ZUM SICHEREN
FAHREN 1-6
HOCHKLAPPEN DES
KRAFTSTOFFTANKS 6-6
- I**
INSPEKTION NACH DEM
REINIGEN 8-7
INSTRUMENTENTAFEL 2-10
- K**
KATALYSATOR 6-61
KORROSIONSSCHUTZ 8-3
KRAFTSTOFFSCHLAUCH 6-22
KÜHLMITTEL 6-29
KUPPLUNG 6-35
KUPPLUNGSHÉBELEINSTELLUNG ... 6-60
- L**
LAGE DER SERIENNUMMERN 1-8
LAGE VON TEILEN 2-2
LINKE LENKERARMATUR 2-26
LUFTFILTEREINSATZ 6-13
- M**
MOTOR STIRBT AB 7-3
MOTORKÜHLMITTELLÖSUNG 3-6
MOTORLEERLAUFDREHZAHL-
KONTROLLE 6-28
MOTORÖL 3-4, 6-22

O	
OKTANZAHL	3-2
P	
PRÜFUNG DER KRAFTSTOFFVERSORGUNG	7-2
PRÜFUNG DER ZÜNDANLAGE.....	7-3
PRÜFUNG VOR FAHRTANTRITT.....	4-3
R	
RECHTE LENKERARMATUR.....	2-31
REIFEN.....	6-41
REINIGUNG DES MOTORRADS	8-4
S	
SCHALTHEBEL.....	2-36
SCHLÜSSEL	2-5
SCHMIERSTELLEN	6-9
SEITENSTÄNDER.....	2-38
SEITENSTÄNDER-/ ZÜNDKREISVERRIEGELUNGS SYSTEM.....	6-45
SICHERUNGEN	6-57
SITZSCHLOSS.....	2-37
SPEICHENRÄDER (V-Strom 650XT).....	6-44
STARTEN DES MOTORS.....	5-2
T	
TANKDECKEL.....	2-35
V	
VARIIEREN SIE DIE MOTORDREHZAHL.....	4-2
VERFAHREN ZUR WIEDERINBETRIEBNAHME	8-3
VERMEIDEN SIE KONSTANT NIEDRIGE DREHZAHLN	4-2
VERWENDUNG DES GETRIEBES	5-5
VORDERRADBREMSHEBEL- EINSTELLUNG.....	6-60
W	
WARTUNGSPLAN	6-2
WERKZEUGE.....	6-6
WINDSCHILD	2-41
Z	
ZUBEHÖR UND BELADUNG.....	1-2
ZÜNDKERZEN	6-16
ZÜNDSCHALTER.....	2-7



6-2-1 Somejidai, Hamana-ku, Hamamatsu, Shizuoka 434-0046, Japan

DECLARATION of CONFORMITY

[EN] English	Hereby, ASAHI DENSO CO., LTD. declares that the radio equipment type [SZ137] is in compliance with Directive 2014/53/EU. The full text of the EU declaration of conformity is available at the following internet address: http://en.ad-asahidenso.co.jp/euro-compliance/
[BG] Bulgarian	С настоящото ASAHI DENSO CO., LTD. декларира, че този тип радиосъоръжение [SZ137] е в съответствие с Директива 2014/53/ЕС. Цялостният текст на ЕС декларацията за съответствие може да се намери на следния интернет адрес: http://en.ad-asahidenso.co.jp/euro-compliance/
[CS] Czech	Tímto ASAHI DENSO CO., LTD. prohlašuje, že typ rádiového zařízení [SZ137] je v souladu se směrnicí 2014/53/EU. Úplné znění EU prohlášení o shodě je k dispozici na této internetové adrese: http://en.ad-asahidenso.co.jp/euro-compliance/
[DA] Danish	Hermed erklærer ASAHI DENSO CO., LTD., at radioudstyrtypen [SZ137] er i overensstemmelse med direktiv 2014/53/EU. EU-overensstemmelseserklæringens fulde tekst kan findes på følgende internetadresse: http://en.ad-asahidenso.co.jp/euro-compliance/
[DE] German	Hiermit erklährt ASAHI DENSO CO., LTD., dass der Funkanlagentyp [SZ137] der Richtlinie 2014/53/EU entspricht. Der vollständige Text der EU-Konformitätserklärung ist unter der folgenden Internetadresse verfügbar: http://en.ad-asahidenso.co.jp/euro-compliance/
[ET] Estonian	Käesolevaga deklareerib ASAHI DENSO CO., LTD., et käesolev raadioseadme tüüp [SZ137] vastab direktiivi 2014/53/EL nõuetele. ELi vastavusdeklaratsiooni täielik tekst on kättesaadav järgmisel internetiaadressil: http://en.ad-asahidenso.co.jp/euro-compliance/
[EL] Greek	Με την παρούσα ο/η ASAHI DENSO CO., LTD., δηλώνει ότι ο ραδιοεξοπλισμός [SZ137] πληροί την οδηγία 2014/53/ΕΕ. Το πλήρες κείμενο της δήλωσης συμμόρφωσης ΕΕ διατίθεται στην ακόλουθη ιστοσελίδα στο διαδίκτυο: http://en.ad-asahidenso.co.jp/euro-compliance/
[ES] Spanish	Por la presente, ASAHI DENSO CO., LTD. declara que el tipo de equipo radioeléctrico [SZ137] es conforme con la Directiva 2014/53/UE. El texto completo de la declaración UE de conformidad está disponible en la dirección Internet siguiente: http://en.ad-asahidenso.co.jp/euro-compliance/
[FR] French	Le soussigné, ASAHI DENSO CO., LTD., déclare que l'équipement radioélectrique du type [SZ137] est conforme à la directive 2014/53/UE. Le texte complet de la déclaration UE de conformité est disponible à l'adresse internet suivante: http://en.ad-asahidenso.co.jp/euro-compliance/
[IT] Italian	Il fabbricante, ASAHI DENSO CO., LTD., dichiara che il tipo di apparecchiatura radio [SZ137] è conforme alla direttiva 2014/53/UE. Il testo completo della dichiarazione di conformità UE è disponibile al seguente indirizzo Internet: http://en.ad-asahidenso.co.jp/euro-compliance/
[LV] Latvian	Ar šo ASAHI DENSO CO., LTD. deklarē, ka radioiekārta [SZ137] atbilst Direktīvai 2014/53/ES. Pilns ES atbilstības deklarācijas teksts ir pieejams šādā interneta vietnē: http://en.ad-asahidenso.co.jp/euro-compliance/

[LT] Lithuanian	Aš, ASAHI DENSO CO., LTD., patvirtinu, kad radijo įrenginių tipas [SZ137] atitinka Direktyvą 2014/53/ES. Visas ES atitikties deklaracijos tekstas prieinamas šiuo interneto adresu: http://en.ad-asahidenso.co.jp/euro-compliance/
[HR] Croatian	ASAHI DENSO CO., LTD. ovime izjavljuje da je radijska oprema tipa [SZ137] u skladu s Direktivom 2014/53/EU. Cjeloviti tekst EU izjave o sukladnosti dostupan je na sljedećoj internetskoj adresi: http://en.ad-asahidenso.co.jp/euro-compliance/
[HU] Hungarian	ASAHI DENSO CO., LTD. igazolja, hogy a [SZ137] típusú rádióberendezés megfelel a 2014/53/EU irányelvnek. Az EU-megfelelőségi nyilatkozat teljes szövege elérhető a következő internetes címen: http://en.ad-asahidenso.co.jp/euro-compliance/
[MT] Maltese	B'dan, ASAHI DENSO CO., LTD., niddikjara li dan it-tip ta' taghmir tar-radju [SZ137] huwa konformi ma-Direttiva 2014/53/UE. It-test kollu tad-dikjarazzjoni ta' konformità tal-UE huwa disponibbli f'dan l-indirizz tal-Internet li ġej: http://en.ad-asahidenso.co.jp/euro-compliance/
[NL] Dutch	Hierbij verklaar ik, ASAHI DENSO CO., LTD., dat het type radioapparatuur [SZ137] conform is met Richtlijn 2014/53/EU. De volledige tekst van de EU-conformiteitsverklaring kan worden geraadpleegd op het volgende internetadres: http://en.ad-asahidenso.co.jp/euro-compliance/
[PL] Polish	ASAHI DENSO CO., LTD. niniejszym oświadczam, że typ urządzenia radiowego [SZ137] jest zgodny z dyrektywą 2014/53/UE. Pełny tekst deklaracji zgodności UE jest dostępny pod następującym adresem internetowym: http://en.ad-asahidenso.co.jp/euro-compliance/
[PT] Portuguese	O(a) abaixo assinado(a) ASAHI DENSO CO., LTD. declara que o presente tipo de equipamento de rádio [SZ137] está em conformidade com a Diretiva 2014/53/UE. O texto integral da declaração de conformidade está disponível no seguinte endereço de Internet: http://en.ad-asahidenso.co.jp/euro-compliance/
[RO] Romanian	Prin prezenta, ASAHI DENSO CO., LTD. declară că tipul de echipamente radio [SZ137] este în conformitate cu Directiva 2014/53/UE. Textul integral al declarației UE de conformitate este disponibil la următoarea adresă internet: http://en.ad-asahidenso.co.jp/euro-compliance/
[SK] Slovak	ASAHI DENSO CO., LTD. týmto vyhlasuje, že rádiové zariadenie typu [SZ137] je v súlade so smernicou 2014/53/EÚ. Úplné EÚ vyhlásenie o zhode je k dispozícii na tejto internetovej adrese: http://en.ad-asahidenso.co.jp/euro-compliance/
[SL] Slovenian	ASAHI DENSO CO., LTD. potrjuje, da je tip radijske opreme [SZ137] skladen z Direktivo 2014/53/EU. Celotno besedilo izjave EU o skladnosti je na voljo na naslednjem spletnem naslovu: http://en.ad-asahidenso.co.jp/euro-compliance/
[FI] Finnish	ASAHI DENSO CO., LTD. vakuuttaa, että radiolaitetyyppi [SZ137] on direktiivin 2014/53/EU mukainen. EU-vaatimustenmukaisuusvakuutuksen täysimittainen teksti on saatavilla seuraavassa internetosoitteessa: http://en.ad-asahidenso.co.jp/euro-compliance/
[SV] Swedish	Härmed försäkras ASAHI DENSO CO., LTD. att denna typ av radioustrüstning [SZ137] överensstämmer med direktiv 2014/53/EU. Den fullständiga texten till EU-försäkran om överensstämmelse finns på följande webbadress: http://en.ad-asahidenso.co.jp/euro-compliance/

Note) Frequency band(s) in which the radio equipment operates : 119-135 KHz operating at 134.2KHz

Maximum radio-frequency power transmitted in the frequency band(s) : 38.9 dBμV/m @ 10m

Country	Importers name	Registered trade name or registered trade mark	TEL FAX	Postal address
GERMANY	SUZUKI DEUTSCHLAND GMBH	SUZUKI DEUTSCHLAND GMBH	49-6251-5700-580 49-6251-5700-589	SUZUKI-ALLEE 7, 64629 BENSHEIM, GERMANY
FRANCE	SUZUKI FRANCE S.A.S.	SUZUKI FRANCE S.A.S.	33-1-3482-1400 33-1-3482-8076	8, AVENUE DIET FREDES LUMIERE, 78190 TRAPPES, FRANCE
ITALY	SUZUKI ITALIA S.P.A.	SUZUKI ITALIA S.P.A.	39-011-9213713 39-011-9213748	C.SO FRAVELLI KENNEDY 12 10070 ROBASSOMERO (TO) ITALY
SPAIN	SUZUKI MOTOR IBERICA S.A.U	SUZUKI MOTOR IBERICA S.A.U	34-91-151-9500 34-91-151-9599	CALLE CARLOS SANZ 35-POLIGONO. CIUDAD DE AUTONOVIA. 28914, LEGANES, MADRID, SPAIN
AUSTRIA	SUZUKI AUSTRIA AUTOMOBIL HANDELS GESSELLSCHAFT M.B.H.	SUZUKI AUSTRIA AUTOMOBIL HANDELS GESSELLSCHAFT M.B.H.	43-662-2155-353 35-23-803-590	MÜNCHNER BUNDESSTRASSE 160 A-5020 SALZBURG, AUSTRIA
HUNGARY	MAGYAR SUZUKI CORPORATION LTD.	MAGYAR SUZUKI CORPORATION LTD.	36-23-803-951	H-2040 BUDAORS KELETI UTCA 2, HUNGARY
FINLAND	SUZUKI DEUTSCHLAND GMBH, FINNISH BRANCH	SUZUKI DEUTSCHLAND GMBH, FINNISH BRANCH	358 10 521 2000	RAJAMÄNKKAARI 5, FI-02970, ESPOO, FINLAND
POLAND	SUZUKI MOTOR POLAND SP. Z O.O.	SUZUKI MOTOR POLAND SP. Z O.O.	48-22-329-4104 48-22-329-4150	UL. POLCZYŃSKA 10, 01-378 WARSAW, POLAND
NETHERLANDS	B.V. NIMAG	B.V. NIMAG	31-347-349-749 31-347-349-700	LANGE DREEF 12 4130 EB VANEN THE NETHERLANDS
SWEDEN	KOK MOTOR AB	KOK MOTOR AB	46-892-3000 46-892-3345	HÄMMARBACKEN 8, SE-191 81 SOLLENTUNA, SWEDEN
DENMARK	C. REINHARDT A/S	C. REINHARDT A/S	45-4483-0910 45-4488-0990	INDUSTRIPARKEN 21, DK-2750 BALLEBRUP, DENMARK
SWITZERLAND	SUZUKI AUTOMOBILE SCHWEIZ AG	SUZUKI AUTOMOBILE SCHWEIZ AG	41-62-788-87-90 41-62-788-87-91	EMIL-FRET-STROSSER, 5745 SAFFENWIL, SWITZERLAND
BELGIUM	MOTEO TWO WHEELS BELUX N.V.	MOTEO TWO WHEELS BELUX N.V.	32-3-4500411 32-3-4500440	SATENROZEN 8, B-2550 KONINGH, BELGIUM
PORTUGAL	MOTEO PORTUGAL, S.A.	MOTEO PORTUGAL, S.A.	351-234-300760 351-234-300761	R. JOAO FRANCISCO DO CASAL APARTADO 307.2 3801-101 AVERO, PORTUGAL
NORWAY	ERLING SANDE AS	ERLING SANDE AS	47-32-98-93-00 47-31-30-92-09	DRAPEN 12, DRAMMEN, NORWAY
GREECE	SFAKIANAKIS S.A.	SFAKIANAKIS S.A.	30-210-34-9-9000 30-210-34-5-101	5-7, SIDIROKASTROU STR & MIKAS STR, 118 55 ATHENS, GREECE
CYPRUS	A.TRICOMITIS MOTORS LIMITED	A.TRICOMITIS MOTORS LIMITED	357-24-819700 357-24-650772	P.O. BOX 40459, 35 SPYROU KYRIAKOULI, TRICOMITIS BUILDING, LARNAKA, 6013 CY, CYPRUS
IRELAND	PRIDRY CYCLE & MOTORCYCLE MANUFACTURING LTD.	PRIDRY CYCLE & MOTORCYCLE MANUFACTURING LTD.	353-1-8307300 353-1-8307380	75-77 BOYNE ROAD, DUBLIN INDUSTRIAL ESTATE DUBLIN 11, IRELAND
ICELAND	SUZUKI UMBROUD EHF.	SUZUKI UMBROUD EHF.	354-568-5100 354-588-8211	SKEFAN 17, 108 REYKJAVIK, ICELAND
MALTA	INDUSTRIAL MOTORS LTD.	INDUSTRIAL MOTORS LTD.	356-20-160000	I. ANTONIO BOSIO STREET MSDA, MSD1341 MALTA



ASAHI DENSO CO.,LTD

6-2-1 Somejidai, Hamana-ku, Hamamatsu, Shizuoka, 434-0046 JAPAN

Importers name : AUTO International

Model No. SZ137

Frequency Range : 119-135kHz operating at 134.2kHz

RF Power Output : 38.9dBuV/m [@10m]

Ⓢ UA.TR.052

מספר זיהוי היבואן: 510979388:

"חל איסור לבצע פעולות במכשיר שיש בהן כדי לשנות את תכונותיו האלחוטיות של המכשיר, ובכלל זה שינויי תוכנה, החלפת אנטנה מקורית או הוספת אפשרות לחיבור לאנטנה חיצונית, בלא קבלת אישור משרד התקשורת, בשל החשש להפרעות אלחוטיות."

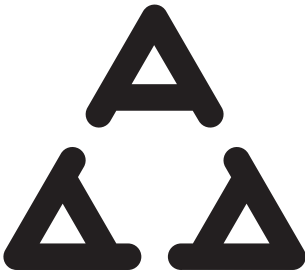

H005 19

TRA

REGISTERED No:

ER73541/19

DEALER No:

DA83368/19



Продукты	Контроллер иммобилайзера
Модель	SZ137U
Производитель	ASAHI DENSO CO.,LTD. AD
Страна происхождения	Япония
Адрес	6-2-1 Somejidai, Hamana-ku, Shizuoka 434-0046, Япония
Телефон	(+81)53-586-7383
Факс	(+81)53-584-1589

Дата производства указана на этикетке продукта.

Импортеры	ООО «СУЗУКИ МОТОР РУС»
Телефон	+7 (495) 780-9071
Факс	+7 (495) 780-9072
Адрес	129323, Россия, Москва, ул. Снежная, 26



The manufacturer Name ASAHI DENSO CO.,LTD
Address of the manufacturer 6-2-1 Somejidai, Hamana-ku,
Hamamatsu, Shizuoka, 434-0046 Japan
Brand Name SUZUKI
Product Description Immobilizer
Model Name SZ137
TRC type approval's number. TRC/36/6515/2020

AGRÉÉ PAR L'ANRT MAROC

Numéro d'agrément :MR 21935 ANRT 2019
Date d'agrément :27/12/2019

低功率電波輻射性電機管理辦法

第十二條

經型式認證合格之低功率射頻電機，非經許可，公司、商號或使用者均不得擅自變更頻率、加大功率或變更原設計之特性及功能。

第十四條

低功率射頻電機之使用不得影響飛航安全及干擾合法通信；經發現有干擾現象時，應立即停用，並改善至無干擾時方得繼續使用。

前項合法通信，指依電信法規定作業之無線電通信。

低功率射頻電機須忍受合法通信或工業、科學及醫療用電波輻射性電機設備之干擾。

ประเทศไทย
เครื่อง โทรคมนาคมและอุปกรณ์นี้
มีความสอดคล้องตามข้อกำหนดของ
กททช.



6-2-1 Somejidai, Hamana-ku, Hamamatsu, Shizuoka 434-0046, Japan

DECLARATION of CONFORMITY

[EN] English	Hereby, ASAHI DENSO.,LTD. declares that the radio equipment type [SZ137] is in compliance with Radio Equipment Regulations 2017 (S.I. 2017/1206). The full text of the declaration of conformity is available at the following internet address: http://en.ad-asahidenso.co.jp/euro-compliance/
-----------------	--

Importers name	Registered trade name or registered trade mark	TEL FAX	Postal address
SUZUKI GB PLC	SUZUKI GB PLC	44-1908-336600 44-1908-336704	Steinbeck Crescent, Snelshall West, Milton Keynes, MK4 4AE, United Kingdom



제품명 : 미약 전계강도 무선기기

모델명 : SZ137

인증번호 : R-R-AD1-SZ137

제조사/인증사 : ASAHI DENSO CO., LTD.

제조국 : JAPAN





99011-28K58-01K